



Einpressdüse

- für T-Stücke der Profipress-, Sanpress- und Sanpress Inox-Systeme mit Abzweig d15 in bedarfsgerecht dimensionierten Verteilleitungen
- Einsteckende
- gemäß Venturi-Prinzip

Hinweis

Für den Wasseraustausch in abzweigenden Ringleitungen zu Entnahmestellen mit seltener Nutzung bis zu einer Länge von 15 m (Richtwert).

Modell 2211.5

Artikel 695 842

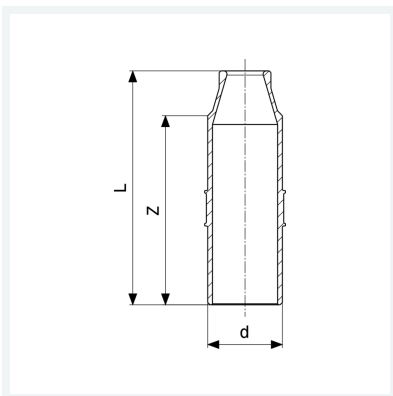

Eigenschaften

Rohraußendurchmesser	d	28
Z-Maß	Z	57 mm
Länge	L	74 mm
Gewicht	93,3 g	
Volumen	248,64 cm ³	
Werkstoff	Rotguss oder Siliziumbronze	