



Raxofix-Anschlussverschraubung mit SC-Contur

- Pressanschluss, G-Gewinde
- flachdichtend

Ausstattung

Dichtelement EPDM, Mehrkant

Modell 5363

Artikel 646 493

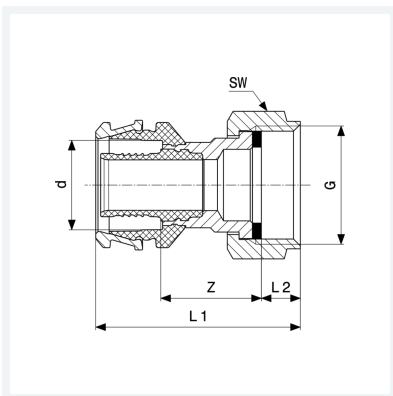

Eigenschaften

Rohraußendurchmesser	d	32
Gewinde zylindrisch	G	1½
Z-Maß	Z	25 mm
Länge 1	L1	54 mm
Länge 2	L2	9 mm
Schlüsselweite	SW	52 mm
Gewicht	226,4 g	
Volumen	310,8 cm ³	
Werkstoff	Siliziumbronze	