



## Prestabo XL-Reduzierstück mit SC-Contur

- Einsteckende, Pressanschluss

### Ausstattung

Dichtelement EPDM, Schneidring, Trennring

**Modell 1115.1XL**

**Artikel 598 143**

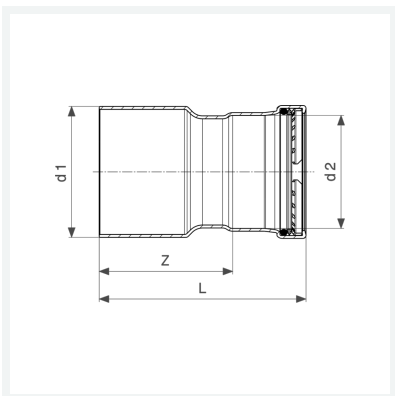

## Eigenschaften

VdS-Zulassung	VdS	✓
Rohraußendurchmesser 1	d1	88,9
Rohraußendurchmesser 2	d2	64,0
Z-Maß	Z	89 mm
Länge	L	132 mm
Gewicht	575 g	
Volumen	1554 cm <sup>3</sup>	
Werkstoff	Stahl unlegiert, verzinkt	