



**Prestabo XL-Bogen 45°  
mit SC-Contur**

- Einsteckende, Pressanschluss

**Ausstattung**

Dichtelement EPDM, Schneidring, Trennring

**Modell 1126.1XL**

**Artikel 597 696**

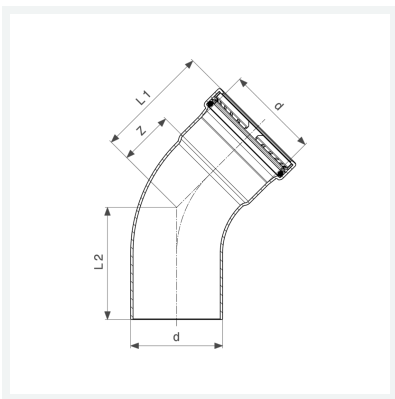

## Eigenschaften

VdS-Zulassung	VdS	✓
Rohraußendurchmesser	d	76,1
Z-Maß	Z	46 mm
Länge 1	L1	96 mm
Länge 2	L2	93 mm
Gewicht	770 g	
Volumen	3108 cm <sup>3</sup>	
Werkstoff	Stahl unlegiert, verzinkt	