



# Typenliste 2023

# Aus Häusern wird Zuhause.

**Zuhause** entsteht erst, wenn Menschen Häuser oder Wohnungen entsprechend ihren persönlichen Vorstellungen und ihrem Lebensstil einrichten.

**Wir helfen dabei, dass dies gelingt.**

## Willkommen in der Welt von Sanipa.

Wir sind ein Traditionsunternehmen mit über 40 Jahren Erfahrung und heute eine hundertprozentige Tochter der Villeroy & Boch AG mit Sitz in Treuchtlingen. Wir zählen zu den renommierten Partnern für den Sanitär-Fachhandel und setzen auf Produkte, die in bester Handwerkstradition hergestellt werden und fortschrittliche Technik mit aktuellem Design verbinden. Unsere Badmöbel werden „made in Germany“ hergestellt und passen sich jedem Kundenwunsch an.

## Gute Gründe für Sanipa.

### Service



Live Messenger auf unserer Website für schnelle Hilfe



Auftragsstatus-Abfrage rund um die Uhr



Erfüllung individueller Wünsche auf Anfrage



Lieferung von Express-Modellen innerhalb 10 Werktagen



Möbel nach Maß auf Anfrage



5 Jahre Gewährleistung

### Qualität



Badmöbel mit langer Lebensdauer



VDE geprüfte Elektroteile

## Nachhaltigkeit – zertifiziert in den Bereichen Qualitäts-, Energie- und Umweltmanagement

Ökologie und Nachhaltigkeit sind Begriffe, die auch das Handeln von Sanipa prägen. Wir wollen jeden Tag aufs Neue unserer sozialen Verantwortung gerecht werden und unabhängig von Vorschriften helfen unsere Zukunft zu sichern.



Unsere Badmöbel werden aus möglichst nachhaltigen Rohstoffen gefertigt



Wir produzieren mit minimaler Umweltbelastung und wenig Abfall und sind nach ISO 50001 Energiemanagement, ISO 14001 Umweltmanagement sowie ISO 9001 Qualitätsmanagement zertifiziert. Elektrische und elektronische Bauteile in unseren Badmöbeln sind ordnungsgemäß entsorgbar – wir sind bei der Stiftung ear registriert.



Unsere Transportwege sind kurz und wir verwenden wiederverwertbare Verpackungsmaterialien

## Eigenes Möbelprüflabor

Im Sanipa-Werk in Treuchtlingen haben wir ein eigenes Möbelprüflabor. Somit können wir alle im Werk produzierten Möbel auf Herz & Nieren testen und sämtliche Prüfungen nach „EN16121“ durchführen.



Mehr zum Thema Nachhaltigkeit:  
[www.sanipa.de/nachhaltigkeit](http://www.sanipa.de/nachhaltigkeit)



Mehr zum Prüflabor:  
[www.sanipa.de/moebelprueflabor](http://www.sanipa.de/moebelprueflabor)

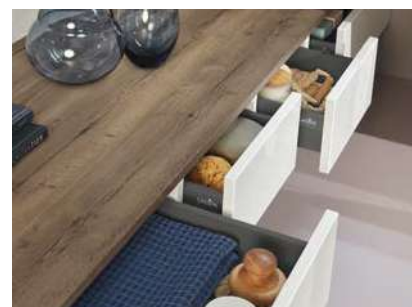

Made in  
Germany

Einer Welt voller Komfort, aber auch voller neuer Möglichkeiten und Perspektiven für Ihr Bad. Perfekt aufeinander abgestimmte Badmöbel, Waschtische, Lichtspiegel und Spiegelschränke passen sich genau Ihren Bedürfnissen an, bieten Funktion und Präzision, modernes Design und hochwertige Materialien. Schließlich soll Ihr Bad so einzigartig sein wie Sie selbst.

Die **Sanipa-Systemprogramme** sind die Lösung für individuelle Ansprüche. Denn die Produkte lassen verschiedenste Kombinationen zu und passen sich in jedem Detail aktuellen Bedürfnissen an – von kleinen Single-Lösungen bis hin zu großen Familienbädern.

Die **Sanipa-Impulsprogramme** bringen unaufdringliche Eleganz in Ihr Bad. Egal für welches Programm Sie sich entscheiden, Sie können immer die Gewissheit haben, sich für uneingeschränkte Qualität entschieden zu haben. Für Bäder, die so einzigartig sind wie das Leben.

Die **Sanipa-Kompaktbäder** lassen clevere Badlösungen entstehen, mit Blick auf das Wesentliche, durchdachter Funktion und stimmigem Design. Sie bieten viel Spielraum für eine attraktive wie praktische Badplanung – für jede Raumgröße passend und immer kompakt.

Haben Sie Fragen zu Produkten oder unserer Preisliste?  
Benötigen Sie Hilfestellung bei Planungsangeboten oder  
eine Rückinfo zu Kundendienstansforderungen?

Wir helfen Ihnen gerne weiter.

## Team Nord

**Telefon** 09142 978 978

**E-Mail** [vertrieb.nord@sanipa.de](mailto:vertrieb.nord@sanipa.de)

## Team Süd

**Telefon** 09142 978 978

**E-Mail** [vertrieb.sued@sanipa.de](mailto:vertrieb.sued@sanipa.de)

Informationen im Detail finden Sie unter:  
**[www.sanipa.de/vertriebsteam](http://www.sanipa.de/vertriebsteam)**



# ALLGEMEINE INFORMATIONEN

## Gewährleistung

Auf alle **Sanipa**-Produkte erhalten Sie 5 Jahre Gewährleistung.

## Herstellung

Alle Produktionsprozesse und Herstellungsmethoden erfüllen die strengen gesetzlichen Richtlinien. Alles muss höchsten Ansprüchen genügen: Materialauswahl, Passgenauigkeit und Oberflächenbehandlung. Funktion entsteht bei uns durch Präzision. Geringfügige Maßtoleranzen können fertigungsbedingt im Zusammenspiel mit Naturwerkstoffen auftreten und berechtigen nicht zur Beanstandung.

## Bestellhinweise

Bitte geben Sie bei allen Ihren Bestellungen folgende Daten an:

**Programm/TypNr** (z.B. G2 252..)

**FarbNr** (z.B. 01)

**Anschlag** (R) für Rechts und (L) für Links

**GriffNr** (z.B. 022008)

Bei den Serien 2morrow und 3way definiert unsere FarbNr die Frontfarbe und automatisch eine Standard-Korpusfarbe. Bei allen Frontfarben zeigt dieses Symbol **XX** die Standard-Korpusfarbe an. Eine andere Korpusfarbe ist alternativ aus dem jeweiligen Programm wählbar. Bitte geben Sie die vom Standard abweichende Korpusfarbe bei der Bestellung separat an.

Bei 2morrow Konsolen Light ist das System analog. Hier wird mit der FarbNr die Flächenfarbe und automatisch eine Standard-Rahmenfarbe bestimmt – welche zeigt dieses Symbol **XX** an. Eine vom Standard abweichende Rahmenfarbe ist alternativ wählbar. Bitte geben Sie diese bei der Bestellung separat an.

Bei 2morrow, 3way und 4balance sind Griffvarianten als Standard hinterlegt. Wird bei Bestellung keine Griffnummer angegeben erfolgt die Lieferung in Standard-Ausführung. Zur Unterscheidung haben wir für Sie den Standard immer blau **Standard** und die wählbaren Optionen orange **Optional** gekennzeichnet.

Mögliche Sonderanfertigungen sind in allen Kollektionen gelb **Optional** hinterlegt.

Unsere Typnummern setzen sich wie folgt zusammen:

**G2** = Programm

**252** = Typ: Hochschrank

**01** = FarbNr (. = FarbNr ergänzen)

**L** = Anschlag links

**R** = Anschlag rechts

**M** = Waschplatzbeleuchtung

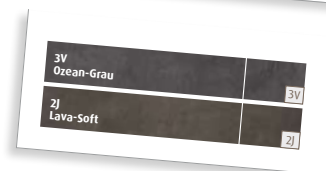
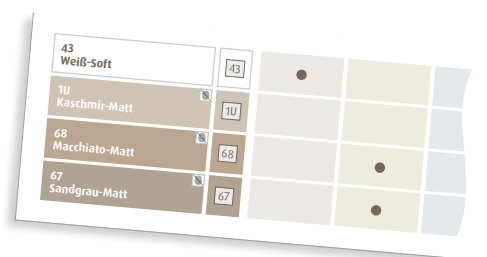

.....  
**G2 252 01 L**  
.....



## Sonderanfertigungen

Als Sonderanfertigung gilt ein Auftrag, wenn der gewünschte Artikel nicht standardmäßig in der gültigen Preisliste geführt wird. Dies betrifft sowohl Maßänderungen wie auch Änderungen bei den gelisteten Frontfarben.

Maßanfertigungen in Breite/Höhe/Tiefe bei den Serien 2morrow und 3way modellabhängig auf Anfrage möglich. Aufpreis je Artikel (egal wie viele Dimensionen Sie verändern) 10%. Basispreis ist der nächst größere Standardschrank. Bei Maßänderungen bitten wir um Vorlage einer bemaßten Skizze. Weitere Sonderanfertigungen auf Anfrage möglich.

Verlängerte Lieferzeit kann möglich sein.

Sonderanfertigungen können nach Bestelleingang/Auftragsbestätigung nicht mehr storniert werden.

Ausgenommen von Sonderanfertigungen sind die Serien: 4balance, Cubes, Twiga, CurveBay, Kompaktbäder, Reflection (Ausnahme variable Lichtspiegel VIN und VIOLA) sowie alle Waschtisch-Sets.

## Sicherheit

Die Montage soll von einem autorisierten Fachmann ausgeführt werden. Für die Montage in festem Mauerwerk wie z.B. Kalkstein haben wir Dübel und Schrauben beigelegt. Für Trockenmauerwerk aus Gipskarton-Platten und ähnliche Materialien werden Spezialdübel benötigt – diese gehören nicht zu unserem Lieferumfang!

## Wichtiger Hinweis zu Produkten mit Beleuchtung

Am 05.12.2019 sind die neue Delegierte Verordnung (EU) Nr. 2019/2015 zur Energieverbrauchskennzeichnung sowie Verordnung (EU) 2019/2020 zu Ökodesign von Lichtquellen veröffentlicht worden.

Die Verordnungen unterscheiden zwischen Lichtquelle und umgebendes Produkt. Letztere sind nicht mehr kennzeichnungspflichtig, wenn die Lichtquelle zur Überprüfung durch die Marktüberwachungsbehörden entnommen werden kann. Nach unserer Einschätzung sind alle beleuchteten Möbel von Sanipa „umgebende Produkte“. Damit entfällt für unsere Produkte die Kennzeichnung mit dem Energieeffizienzlabel. Die neuen Verordnungen sind für Lichtquellen ab dem 01.09.2021 anzuwenden. Für umgebende Produkte treten die Informationspflichten am 01.03.2022 in Kraft. Ab diesem Zeitpunkt wird die Energieeffizienzklasse der in Sanipa-Produkten verbauten Lichtquellen, sofern benötigt, nur noch in der Montageanleitung angegeben. Hinweis: Aufgrund unterschiedlicher Berechnungsmethoden lassen sich alte und neue Energieeffizienzklassen nicht miteinander vergleichen. Um technische Innovation zu fördern, werden Produkte, die früher mit A-A++ bewertet wurden, meist in die Klassen E-G fallen.

Weitere Informationen hierzu finden Sie auch auf der Webseite [https://ec.europa.eu/info/energy-climate-change-environment/standards-tools-and-labels/products-labelling-rules-and-requirements/energy-label-and-ecodesign/energy-efficient-products/lighting\\_en](https://ec.europa.eu/info/energy-climate-change-environment/standards-tools-and-labels/products-labelling-rules-and-requirements/energy-label-and-ecodesign/energy-efficient-products/lighting_en)

Die Verordnung sieht eine Übergangsfrist für die Kennzeichnung in der Ausstellung bis zum 01.03.2023 vor. Spätestens nach diesem Termin müssen alle Energielabel, durch den Handel in der Verkaufsstelle von unseren Produkten entfernt werden.



## Der Sanitärfachhandel

Keiner kennt sich besser aus im Bad. Grund genug für **Sanipa**, unsere Produkte über den Sanitär-Fachhandel zu vertreiben. Eine langjährige Partnerschaft, die sich auch in unserem Namen ausdrückt: **Sanipa kommt von Sanitär-Partner**.

Zum Nutzen der Endverbraucher qualifizieren wir laufend die Badspezialisten unserer Handelspartner. Das bedeutet, dass Sie bei Ihrem Sanitär-Fachhändler immer bestens beraten sind.

## Service vor Ort

**Sanipa** garantiert Service auch nach dem Kauf. Mit einem bestens ausgebildeten, flächendeckenden Service-Netz sind wir immer für Sie da. Sollte unerwarteter Weise tatsächlich einmal ein Problem auftauchen, ist es für uns selbstverständlich mit Spezialisten für Abhilfe zu sorgen.

# TECHNISCHE INFORMATIONEN

## Der Unterschied liegt im Detail

### **Möbel-Fronten**

Siehe Beschreibung der einzelnen Programme:  
Direktbeschichtete Oberflächen, Oberflächen aus Thermofolien und Lackoberflächen.

### **Direktbeschichtete Korpusse**

16 mm E1-direktbeschichtete Spanplatten, rundum mit leicht abgerundeten PP- oder ABS-Kanten geschlossen, farblich auf Fronten abgestimmt. Rückwände 8 mm, beidseitig beschichtet, eingetutet und im gleichen Dekor wie Korpus.

### **Folien-Korpusse**

Trägermaterial sind 12 mm, 16 mm oder 19 mm MDF-Platten. Außenseite mit Thermofolie, Innenseite mit Direktbeschichtung.

### **Lack-Korpusse**

Trägermaterial sind 12 mm oder 16 mm starke Holzspanplatten. Außenseite mit Acryllack, Innenseiten mit Direktbeschichtung.

### **Spiegel**

Alle Spiegel sind aus Kristallglas mit Qualitätsbelag, seitlich rundum geschliffen und poliert.

### **Schubkästen und Auszüge**

Wir verwenden hochwertige Metall-Seitenzargen für alle Schubkästen und Auszüge. Ausgestattet mit Vollauszug, integriertem Selbsteinzug und Dämpfung, 2-dimensionale Verstellung der Schubkastenblenden möglich.

### **Einlegeböden**

5 mm Kristallglas-Böden, Kanten rundum geschliffen. Glasbodenträger kippstabil.

### **Scharniere**

110° Ganz-Metall-Scharniere mit integriertem Dämpfungs-System. Nach Bedarf ein- und ausschaltbar. Durch Clip-Technik schnelles Ein- und Aushängen der Türen. In Höhe, Breite und Tiefe leicht justierbar.

### **Schrankaufhänger**

Dreidimensional verstellbare Aufhängung, hohe Tragfähigkeit, leichte Montage, verdeckte Schrankaufhängung.

### **Elektroteile**

Es werden nur VDE-geprüfte Teile verwendet. Die speziellen Sicherheitsvorschriften für das Bad werden eingehalten und streng kontrolliert.

### **Ihr Auftrag**

Wird nach Ihren Angaben und Wünschen kommissionsbezogen gefertigt und geliefert. Bitte überprüfen Sie deshalb Ihre Bestellung genau hinsichtlich aller Maßangaben, Farben und Details, da eine **Stornierung nicht möglich** ist!

### **Montageanleitung**

Detaillierte Montageanleitungen finden Sie unter [www.sanipa.de/service/download-portal](http://www.sanipa.de/service/download-portal) bzw. liegen den jeweiligen Möbeln bei.

### **Montagezubehör**

Sämtliche Montagezubehöreile werden jeder Lieferung beige packt (ausgenommen Montageschienen siehe Seite 297). Bohrmaße entnehmen Sie bitte den jeweiligen Montageskizzen. Mitgelieferte Montagehaken und Montagedübel nur für normales Mauerwerk verwenden. Bei speziellen Wänden wie z.B. Hohlraumwand ist mitgeliefertes Wandmontagezubehör nicht geeignet. Alle elektrischen Installationen dürfen nur im Schutzbereich 3 nach VDE 0100 Teil 701 montiert werden. Überzeugen Sie sich vor dem Bohren, dass keine Kabel oder Rohre in diesem Bereich in der Wand liegen.

### **Farben und Oberflächen**

Holz ist ein Naturprodukt. Trotz sorgfältiger Verarbeitung können Farbabweichungen und Strukturunterschiede auftreten. Das sind keine Fehler im Rechtssinne und kann nicht als Beanstandung anerkannt werden. Fronten, Korpusse und Platten werden teilweise aus unterschiedlichen Materialien (z.B. Direktbeschichtung, Thermofolie, Acrylfolie, Lack, Schichtstoff, Glaslaminat, Keramik, Massivholz) gefertigt. Farbabweichungen am Produkt sind materialbedingt. Möbel werden kommissionsweise gefertigt und ausgeliefert. Eine Rücknahme ist daher nicht möglich. Änderungen in Konstruktion, Ausführung, Material und Farbe sind vorbehalten.

### **Rohstoffe**

In unserer Fertigung werden ausschließlich umweltfreundliche Rohstoffe verarbeitet.

### **Umwelt**

Unsere modernen Produktionsanlagen entsprechen dem neuesten Stand der Technik und den Ansprüchen des Umweltschutzes.

### **Transportverpackung**

Wir verwenden ausschließlich wiederverwertbare Verpackungsmaterialien. Die Entsorgung und Wiederverwertung erfolgt durch die Firma INTERSEROH über den Fachhandel.

# HINWEISE

## Symbolerklärungen

-  Maßanfertigung in Breite/Höhe/Tiefe (B/H/T) auf Anfrage möglich. Nur bei Vorlage einer genau bemaßten Skizze.
-  Bei Bestellung Formular ausfüllen oder Skizze beilegen.
-  Armaturen-Empfehlung
-  **Express** Express Zustellung Lagerware, Lieferung innerhalb 10 Werktagen.
-  Montagemaße siehe [www.sanipa.de/service/download-portal](http://www.sanipa.de/service/download-portal)
-  Horizontal und vertikal montierbar
-  Um 180° gedreht montierbar
-  Holzmaserung vertikal
-  Holzmaserung horizontal
-  Oberflächen mit Anti-Fingerprint-Effekt
-  **HL** Mit Hahnloch, für Standarmatur
-  **HL** Ohne Hahnloch, für Wandarmatur
-  **Sanipa** Pflege- und Reinigungsset für **Sanipa** Mineralguss-Waschtische! (siehe z.B. Seite 295)
-  Tipp: integrierbare LED-Schrankbeleuchtung (siehe Seite 295)
-  **C** Konsole Classic (2morrow) bzw. passend für Konsole Classic
-  **L** Konsole Light (2morrow) bzw. passend für Konsole Light
-  **S** Konsole Slim (2morrow) bzw. passend für Konsole Slim
-  **M** Konsole Massivholz (2morrow) bzw. passend für Konsole Massivholz
-  **E** Konsole Extra-Slim (2morrow) bzw. passend für Konsole Extra-Slim
-  ~~L~~ Nicht geeignet für Konsole Light (2morrow)
-  ~~S~~ Nicht geeignet für Konsole Slim (2morrow)
-  ~~M~~ Nicht geeignet für Konsole Massivholz (2morrow)
-  ~~E~~ Nicht geeignet für Konsole Extra-Slim (2morrow)
-  Griffe wählbar, bitte bei Bestellung angeben.
-  Griffleiste
-  Aufsatz-Griff
-  Push to open – Öffnen und Schließen von Türen und Auszügen erfolgt durch leichten Druck.
-  Schrank mit Wäschekorbklappe, Wäschsammler integriert
-  Mit integrierter Beleuchtung
-  Spiegelschrank mit Mitteltür Anschlag rechts
-  Spiegelschrank mit Mitteltür Anschlag links
-  Spiegelschrank mit Tür Anschlag rechts
-  Spiegelschrank mit Tür Anschlag links
-  Elektroanschluss (Anschlusskabel im Lieferumfang enthalten)
-  **IP20** Schutzart
-  **LED** LED-Beleuchtung
-  Schutzkontaktsteckdose 220 - 240 V
-  **N=L** Loser Netzanschluss 220 - 240 V
-  **N=L** Loser Netzanschluss 220 - 240 V
-  **N=LL1** Geschalteter Netzanschluss 220 - 240 V
-  **N=L1** Geschalteter Netzanschluss 220 - 240 V
-  Helligkeit dimmbar
-  Touch-Sensor
-  Touch-Feld
-  Mit integrierter Waschplatzbeleuchtung
-  Bluetooth Sound-Option
-  **Ohne** intelligente Lichtsteuerung
-  **Mit** intelligenter Lichtsteuerung
-  Steuereinheit zur Bedienung der intelligenten Lichtsteuerung.
-  Steuereinheit exklusive, bitte separat bestellen.
-  Funkfernbedienung inklusive

Der Unterschied liegt im Detail  
Symbolerklärungen

# SORTIMENTSBEREINIGUNG

Diese Artikel sind bis 31. März 2024 bestellbar und in der **Sanipa-Preisliste 2022** auf den hier aufgeführten Seiten zu finden!

Seite  
PL 2022

## 2morrow

### Krita Stone Waschtisch

Krita Stone Waschtisch 800 mm ..... WM08001 ..... 31

### Waschtischunterbauten 170 mm hoch

1 Auszug, B 500/600/700/800/900/1000/1200 mm .....  
.. 400/.. 304/.. 300/.. 306/.. 308/.. 302/.. 406 ..... 38-41

### Anbauschränke | Solitärarmbel

1 Ausz., H 170 mm, B 350/700 mm ..... .. 207/.. 209 ..... 45-46  
1 Ausz., H 510 mm, B 400 mm ..... .. 499 ..... 45

### Platten Classic für Schrankmodule

Platte Classic (SC) B 350/700 mm ..... PM021/023 ..... 59  
Platte Classic (SC) B variabel mm ..... PM029 ..... 59  
Platte Classic (LA) B 350/700 mm ..... PM321/323 ..... 59  
Platte Classic (LA) B variabel mm ..... PM329 ..... 59  
Platte Classic (KE) B 350/700 mm ..... PM201/203 ..... 59  
Platte Classic (KE) B variabel mm ..... PM209 ..... 59

### Platten Light für Schrankmodule

Platte Light (SC) B 350 mm ..... PM100/110/140 ..... 60  
Platte Light (SC) B 700 mm ..... PM102/112/142 ..... 60  
Platte Light (SC) B variabel mm ..... PM108/118/148 ..... 61  
Platte Light (LA) B 350 mm ..... PM300/310/340 ..... 60  
Platte Light (LA) B 700 mm ..... PM302/312/342 ..... 60  
Platte Light (LA) B variabel mm ..... PM308/318/348 ..... 61  
Platte Light (GL) B 350 mm ..... PM120/130/150 ..... 60  
Platte Light (GL) B 700 mm ..... PM122/132/152 ..... 60  
Platte Light (GL) B variabel mm ..... PM128/138/158 ..... 61  
Platte Light (KE) B 350 mm ..... PM221/231 ..... 60  
Platte Light (KE) B 700 mm ..... PM223/233 ..... 60  
Platte Light (KE) B variabel mm ..... PM229/239 ..... 61

### Schrankmodule 170 mm tief

1 Tür/2 Türen, H 340/510/680 mm, B 350/700 mm .....  
.. 100/.. 102/.. 104/.. 101 ..... 63

### Regale 148 mm tief

Regale (DR/LA) H 340 mm, B 350 mm ..... RM200/230 ..... 63  
Regale (DR/LA) H 170 mm, B 700 mm ..... RM201/231 ..... 63

### Abdeckplatten 170 mm tief

Abdeckplatte B 350 mm ..... AP010/094/044/074/084 ..... 63  
Abdeckplatte B 700 mm ..... AP012/095/046/075/085 ..... 63  
Abdeckplatte B variabel mm ..... AP018/096/049/076/086 ..... 63

### Schrankmodule 350 mm tief

1 Tür/2 Türen, H 340/510/1020 mm, B 350/700 mm .....  
.. 117/.. 110/.. 119/.. 215/.. 217/.. 216/.. 219/ ..... 64

### Schrankmodule 350 mm tief

1/2 Ausz., H 170/340/510 mm, B 350/700 mm .....  
.. 120/.. 200/.. 201/.. 205/.. 122/.. 202/.. 203/.. 223 ..... 65

Seite  
PL 2022

## 3way

### Waschtischunterbauten zu Collaro von Villeroy & Boch

WTU Collaro 1250 mm ..... .. 839 ..... 102

### Waschtischunterbauten zu P3 Comforts von Duravit

WTU P3 Comforts 600/800/1000/1200 mm .....  
.. 790/.. 791/.. 792/.. 793/.. 794 .....  
.. 795/.. 796/.. 797/.. 798/.. 799 ..... 108-109

## Twiga

### Keramik-Sets Origin

Keramik-Set Origin 620 mm ..... SL200 ..... 188  
Keramik-Set Origin 820 mm ..... SL201 ..... 188  
Keramik-Set Origin 1020 mm ..... SL202 ..... 189  
Keramik-Set Origin 1220 mm ..... SL203 ..... 189  
Keramik-Set Origin mit LED 620 mm ..... SL210 ..... 188  
Keramik-Set Origin mit LED 820 mm ..... SL211 ..... 188  
Keramik-Set Origin mit LED 1020 mm ..... SL212 ..... 189  
Keramik-Set Origin mit LED 1220 mm ..... SL213 ..... 189

## Vindo

Ganze Kollektion ..... 164-179

## Reflection

### Lichtspiegel

Lichtspiegel LEA 600 mm ..... LS0119Z ..... 163/232  
Lichtspiegel LEA 800 mm ..... LS0129Z ..... 163/233  
Lichtspiegel LEA 1000 mm ..... LS0149Z ..... 163/234  
Lichtspiegel LEA 1200 mm ..... LS0169Z ..... 163/235

### Aluminium-Spiegelschränke

Spiegelschrank ALINA 600 mm ..... PS9006L ..... 163/248/282  
Spiegelschrank ALINA 800 mm ..... PS9026L ..... 163/250/282  
Spiegelschrank ALINA 1000 mm ..... PS9046L ..... 163/252/282  
Spiegelschrank ALINA 1200 mm ..... PS9066L ..... 163/254/282

## Gäste

### 2morrow Gästelösung

Konsole (SC/LA) B 850 mm ..... WT555/556 ..... 216  
Waschtischunterbau 500 mm ..... .. 382 ..... 216

## Allgemein

Handtuchhalter ..... HH62025

# NEUHEITEN

NEU!

Neue Artikel in dieser aktuellen **Sanipa-Preisliste 2023**.

Seite  
PL 2023

## 2morrow

Design-Tragekonsole Schwarz-Matt ..... 71

## 3way

Keramik-Sets Subway 3.0 ..... 84-87  
Keramik-Sets ProSmart ..... 94-95

## Kompaktbäder

### 2morrow

Konsole Slim tiefenreduziert ..... 198  
Konsole Massivholz tiefenreduziert ..... 199  
Konsole Extra-Slim tiefenreduziert ..... 200  
Unterbauten tiefenreduziert ..... 204  
Anbauschränke/-regale tiefenreduziert ..... 205-206

### 2morrow | 3way | 4balance | Twiga

ausgewählte Modelle (Gäste in PL 2022) ..... 207-228

Seite  
PL 2023

## ProSmart

Kollektion ProSmart/Konfigurator ..... 148-149

## Zubehör

### Einsätze für Unterbauten

2morrow ..... 50  
3way ..... 135  
Twiga ..... 174

### Box mit Deckel | Sockel

alle Kollektionen ..... 295

## Farben

### Lackfarben

1B Graphit-Matt, 1V Vulkan-Matt: .....  
3way | 2morrow | Reflection ..... 174

# SUCHVERZEICHNIS

## A Abdeckplatten

2morrow	60/64
3way	132/134
4balance	145/224
CurveBay	184/185

## Ablagekonsolen

Cubes	193
-------	-----

## Ablageschale

	294
--	-----

## Accessory-Boxen

3way	135
Sets	294/295

## ADAM Alu-Spiegelschrank

	254/256/258/260/262
--	---------------------

## AGBs

	303-306
--	---------

## ALEX Alu-Spiegelschrank

	255/257/259/261 262/263/287
--	--------------------------------

## Allgemeine Informationen

	4/5
--	-----

## Alu-Spiegelschränke

Reflection 60/80	254-257
Reflection 100/120/130	258-262
Reflection 150/160	263

## Alu-Wandeinbau-Spiegelschränke

Reflection 60/65/80/85	265/266
Reflection 100/105/120/125/130/135	267-270
Reflection 140/155/160/165	271-273

## Anbauregale

2morrow	43/206
4balance	145/224
Solo One	161

## Anbauschränke

2morrow	44-49/205
4balance	144/224
CurveBay	183

## ANNY Alu-Spiegelschrank

	255/257/259/260
--	-----------------

## ARND Alu-Spiegelschrank

	254/256/258/260/286
--	---------------------

## Aufsatzwaschtische

2morrow	30/31
---------	-------

## B Beimöbel

2morrow	61-65
3way	125-134
4balance	146
Solo One	161
Twiga	175
CurveBay	183

## Beschreibung (Erläuterung)

2morrow Prinzip	14/15
3way Prinzip	77
4balance Prinzip	140
Solo One Prinzip	154
Twiga Prinzip	166
CurveBay Prinzip	180
Cubes Prinzip	188
Modellübersicht (Reflection)	230/231
Wandeinbau-Spiegelschrank	282/283

## Bestellformular

Konsole Classic 2morrow	66
Konsole Light 2morrow	67
Konsole Slim 2morrow	68
tiefenreduziert (Kompaktbäder)	208
Konsole Massivholz 2morrow	69
tiefenreduziert (Kompaktbäder)	209
Konsole Extra-Slim 2morrow	70
tiefenreduziert (Kompaktbäder)	210
Montageservice	300/301

## Bestellhinweise

	4
--	---

## Bi-Color

Konsole Light 2morrow	22
-----------------------	----

## Box mit Deckel (Zubehör)

	295
--	-----

## D Design-Tragekonsole

	71
--	----

## Doppelsteckdose

	294
--	-----

## E Einsätze für Waschtischunterbauten

2morrow	50
---------	----

3way	135
Twiga	174

## Express-Zustellung

	284-293
Alu-Spiegelschränke	286/287
Alu-Wandeinbau-Spiegelschränke	288
Glas-Sets (3way)	289
Keramik-Sets Design (3way)	289
Keramik-Sets Venticello (3way)	290
Keramik-Sets Finion (3way)	291
Keramik-Sets Euphoria (Solo One)	292
Keramik-Sets Harmonia (Solo One)	292
Keramik-Sets Eloquo (Solo One)	293
Keramik-Sets Angular (Solo One)	293
Lichtspiegel	285

## F Farbübersicht

2morrow	21/23/24-26 29/37/52/53
3way	78
4balance	141
Solo One	155
Twiga	167
CurveBay	181
Cubes	190/191
Kompaktbäder	198-200/202 212/220/226
Reflection (SPS in Korpusfarbe)	244

## G Geprüfte Aufsatz-/Halbeinbau-/Einbaubecken

2morrow	32-35
Kompaktbäder	201

## Gewährleistung

	4
--	---

## Glas-Waschtische

Aufsatzwaschtisch 2morrow (2morrow)	30
3way/Kompaktbäder	82/83/214
4balance/Kompaktbäder	142/222
Twiga/Kompaktbäder	168/169/227
CantoBay (2morrow)	30
CurveBay (CurveBay)	182
3way (Express)	289

## Griffübersicht

2morrow	36/51
3way	79
4balance	141
Kompaktbäder	203/213/220

## H Hängeschränke

3way	133
Cubes	192/193

## Handtuchhalter

2morrow	50
3way	135
4balance	147
Twiga	174
CurveBay	183
starr/ausziehbar	295

## Hinweise

Bestellhinweise	4
Der Sanitärfachhandel	5
Gewährleistung	4
Herstellung	4
Materialbeschreibungen	298/299
Montagehinweise	296
Montageschienen	297
Montageservice	300/301
Preisinformation	4
Produkte mit Beleuchtung	5
Sanipa Online	letzte Seite
Schutzbereich	296
Service vor Ort	5
Sicherheit	5
Sonderanfertigungen	5
Steuereinheit	302
Symbolerklärungen	7
Technische Informationen	6

## Hochschränke

2morrow	61/62
3way	126-128/133
Solo One	161
Twiga	175

## I Ideenpool

Cubes Kombinationsbeispiele	189
-----------------------------	-----



# SUCHVERZEICHNIS

<b>Inneneinteilung für WTU</b>	
2morrow .....	50
4balance .....	147
Twiga .....	174
Zubehör .....	295
<b>Intelligente Lichtsteuerung</b>	
2morrow Light .....	22
Twiga .....	168-173/175/227/228
Reflection .....	235/238-241/243/255 257/259-263/265-267 269/270/272/273
<b>K Keramik-Waschtische</b>	
Aufsatzwaschtisch 2morrow (2morrow) .....	31
Subway 3.0 (3way/Kompaktbäder) .....	84-87/218/219
Venticello (3way/Kompaktbäder) .....	88-91/217
Finion (3way) .....	92/93
ProSmart (3way/Kompaktbäder) .....	94/95/216
Design (3way/Kompaktbäder) .....	96/97/215
4balance/Kompaktbäder .....	143/223
Euphoria (Solo One) .....	156
Harmonia (Solo One) .....	157
Eloquo (Solo One) .....	158/159
Angular (Solo One) .....	160
Design (Twiga/Kompaktbäder) .....	170/171/228
Finion (Twiga) .....	172/173
Design (Express) .....	289
Venticello (Express) .....	290
Finion (Express) .....	291
Euphoria (Express) .....	292
Harmonia (Express) .....	292
Eloquo (Express) .....	293
Angular (Express) .....	293
<b>Kompaktbäder</b>	
2morrow .....	197-210
3way .....	211-220
4balance .....	221-224
Twiga .....	225-228
<b>Konfigurator (ProSmart) .....</b>	148/149
<b>Konsolen</b>	
2morrow-horizontal .....	21/22/24-26
2morrow-vertikal .....	27/28
tiefenreduziert (Kompaktbäder) .....	198-200
<b>Konsolen Bi-Color</b>	
2morrowLight-horizontal .....	22/23
<b>L Lichtspiegel</b>	
mit Bluetooth Sound-Option .....	235
mit intelligenter Lichtsteuerung .....	235/238-241/243
mit LED-Beleuchtung .....	146/234/235 237-243/285
mit LED- u. Waschplatz-Beleuchtung .....	234/235/237-243
Reflection rund .....	237/285
Reflection abgerundet .....	146/237/285
Reflection variabel .....	234/235
Reflection 50/60/80/100/120 .....	237-241/285
Reflection 130/140/160/175 .....	242-243/285
<b>LINUS Lichtspiegel .....</b>	237/239-243
<b>LOLA Lichtspiegel .....</b>	237/285
<b>LUCA Lichtspiegel .....</b>	238-241/243
<b>LUCY Lichtspiegel .....</b>	237-242/285
<b>LUNA Lichtspiegel .....</b>	146/237/285
<b>M Magnetleiste .....</b>	294
<b>MALTE Spiegelschrank in Korpusfarbe .....</b>	245-249
<b>Materialbeschreibungen .....</b>	298/299
<b>MILLA Spiegelschrank in Korpusfarbe .....</b>	245-249
<b>MILO Spiegelschrank in Korpusfarbe .....</b>	245-251
<b>Mineralguss-Pflegeset .....</b>	80/183/207/295
<b>Mineralguss-Waschtische</b>	
3way .....	80/81
CurveBay (CurveBay) .....	182
Kompaktbäder (2morrow) .....	207
<b>Mittelschränke</b>	
2morrow .....	63/64
3way .....	129/130/134
Solo One .....	161
CurveBay .....	183
<b>Montagebeispiele/-hinweise .....</b>	296
Reflection .....	274-283
<b>Montageschienen .....</b>	297
<b>Montageservice .....</b>	300/301
<b>N Neuheiten .....</b>	8
<b>P Passleiste</b>	
2morrow .....	65
<b>Pflegeset</b>	
für MG-Waschtische .....	80/183/207/295
<b>Planungsbeispiele</b>	
2morrow .....	16-19
3way .....	74/75
4balance .....	138/139
Solo One .....	152/153
Twiga .....	164/165
CurveBay .....	178/179
Kompaktbäder .....	196
<b>Preisinformation .....</b>	4
<b>ProSmart (Konfigurator) .....</b>	148/149
<b>Push to open</b>	
2morrow .....	38-49/54-59 61-64/204/205
3way .....	80-97/100-131 133/134/214-219
4balance .....	144/224
Solo One .....	161
Cubes .....	193
<b>R Reflection</b>	
Lichtspiegel variabel .....	232-235
Lichtspiegel .....	236-243
Spiegelschränke in Korpusfarbe .....	244-251
Alu-Spiegelschränke .....	252-263
Alu-Wandeinbau-Spiegelschränke .....	264-273
<b>Regale</b>	
2morrow .....	43/60/61/206
3way .....	125
4balance .....	145/224
Solo One .....	161
Cubes .....	192
<b>S Schränke mit Blende</b>	
2morrow .....	61/63
<b>Schränke ohne Blende</b>	
2morrow .....	62/64
<b>Schrankbeleuchtung .....</b>	295
<b>Sets (Waschtisch mit Unterbau)</b>	
Glas (3way/Kompaktbäder) .....	82/83/214
Glas (4balance/Kompaktbäder) .....	142/222
Glas (Twiga/Kompaktbäder) .....	168/169/227
Glas (Express) .....	289
Keramik Subway 3.0 (3way/Kompaktb.) .....	84-87/218/219
Keramik Venticello (3way/Kompaktb.) .....	88-91/217
Keramik Finion (3way) .....	92/93
Keramik ProSmart (3way/Kompaktbäder) .....	94/95/216
Keramik Design (3way/Kompaktbäder) .....	96/97/215
Keramik (4balance/Kompaktbäder) .....	143/223
Keramik Euphoria (Solo One) .....	156
Keramik Harmonia (Solo One) .....	157
Keramik Eloquo (Solo One) .....	158/159
Keramik Angular (Solo One) .....	160
Keramik Design (Twiga/Kompaktbäder) .....	170/171/228
Keramik Finion (Twiga) .....	172/173
Keramik Design (Express) .....	289
Keramik Venticello (Express) .....	290
Keramik Finion (Express) .....	291
Keramik Euphoria (Express) .....	292
Keramik Harmonia (Express) .....	292
Keramik Eloquo (Express) .....	293
Keramik Angular (Express) .....	293
Mineralguss (3way) .....	80/81
<b>Sitztruhe .....</b>	65
<b>Sockel .....</b>	295
<b>Solitärmöbel</b>	
2morrow .....	54-60

# SUCHVERZEICHNIS

<b>Sonderanfertigungen</b> .....	5
<b>Sonderform</b>	
Konsole Slim 2morrow .....	24
<b>Sortimentsbereinigung</b> .....	8
<b>Spiegelregal</b>	
3way .....	125
<b>Spiegelschränke</b>	
aus Aluminium .....	254-263/265-273 286/287
in Korpusfarbe .....	245-251
mit intelligenter Lichtsteuerung .....	255/257/259-263 265-267/269/270 272/273
mit LED-Beleuchtung .....	245-251/254-263 265-273/286/287
mit LED- und Waschplatz-Beleuchtung ...	245-251/255/257/259 260-263/265-267/269 270/272/273/288
zum Wandeinbau .....	265-273/288
<b>Spiegelschränke in Korpusfarbe</b>	
Reflection 60/80/100 .....	245-247
Reflection 120/130/140/160 .....	248-251
<b>Stauraumschränke</b>	
3way .....	125/126
Twiga .....	175
<b>Steuereinheit</b>	
2morrow .....	22
Twiga .....	174
Kompaktbäder (Twiga) .....	228
Reflection .....	ab 235
Hinweise .....	302
<b>Symbolerklärungen</b> .....	7
<b>T Technische Informationen</b> .....	6
<b>Tiefenreduzierte</b>	
Konsolen (2morrow) .....	198-200
Waschtischunterbauten (2morrow) .....	204
Anbauschränke (2morrow) .....	205
Anbauregale (2morrow) .....	206
Hängeschränke (3way) .....	133
Hochschränke (3way) .....	133
Mittelschränke (3way) .....	134
<b>U Universal-Waschtischunterbau</b>	
3way .....	124
<b>Unterschränke</b>	
3way .....	131
<b>V Vergrößerungsspiegel</b> .....	294
<b>VIN Lichtspiegel variabel</b> .....	234
<b>VIOLA Lichtspiegel variabel</b> .....	235
<b>W Wandeinbau-Spiegelschränke</b>	
Reflection 60/65/80/85/100/105 .....	265-267/288
Reflection 120/125/130/135 .....	268-270/288
Reflection 140/155/160/165 .....	271-273/288
<b>Waschplatzbeleuchtung</b>	
Lichtspiegel .....	234/235/237-243
Spiegelschränke .....	245-251/255/257/259 260-263/265-267/269 270/272/273/287
<b>Waschtischunterbauten mit Beleuchtung</b>	
4balance .....	142/143
Twiga .....	168-173
CurveBay .....	182
Kompaktbäder (4balance) .....	222/223
Kompaktbäder (Twiga) .....	227
<b>Waschtischunterbauten zu Glas-Waschtische</b>	
2morrow .....	2morrow (mit Konsole) ..... 38-43/204
CantoBay .....	2morrow (mit Konsole) ..... 38-41
CurveBay .....	CurveBay ..... 182
<b>Waschtischunterbauten zu Mineralguss-Waschtische</b>	
CurveBay .....	CurveBay ..... 182
<b>Waschtischunterbauten zu empfohlene Aufsatz-/Halb-/Einbauwaschtische</b>	
.....	2morrow (mit Konsole) ..... 38-43/204
<b>Waschtischunterbauten zu Keramik-Waschtische</b>	
2morrow .....	2morrow (mit Konsole) ..... 38-43/204
<b>Waschtischunterbauten zu Keramik-Schrankwaschtische von Villeroy &amp; Boch</b>	
Avento .....	3way ..... 100/101
Collaro .....	3way ..... 101/102
Subway 2.0 .....	3way ..... 103
<b>Waschtischunterbauten zu Keramik-Schrankwaschtische von Duravit</b>	
Dura Square .....	3way ..... 104
ME by Starck .....	3way ..... 105/106
Starck 3 .....	3way ..... 106
Vero .....	3way ..... 107
Vero Air .....	3way ..... 108
<b>Waschtischunterbauten zu Keramik-Schrankwaschtischen von Geberit</b>	
Acanto .....	3way ..... 109
Acanto Slim .....	3way ..... 110
iCon .....	3way ..... 110/111
iCon Light .....	3way ..... 111/112
Renova Plan .....	3way ..... 113-114
Renova Plan Slim .....	3way ..... 115
Smyle Square .....	3way ..... 116
Xeno <sup>2</sup> .....	3way ..... 117
<b>Waschtischunterbauten zu Keramik-Schrankwaschtische von Ideal-Standard</b>	
Connect Air .....	3way ..... 118
Connect Air Cube .....	3way ..... 119
<b>Waschtischunterbauten zu Keramik-Schrankwaschtische von Laufen</b>	
Pro A .....	3way ..... 120/121
Pro S .....	3way ..... 121-123
VAL .....	3way ..... 123/124
<b>Waschtischunterbauten zu Stahl-Email-Schrankwaschtische von Kaldewei</b>	
Silenio .....	3way ..... 120
<b>WILMA Aluminium Wandeinbau-Spiegelschränke</b> .....	265-267 269/270/272 273/288
<b>WIM Aluminium Wandeinbau-Spiegelschränke</b> .....	265-268 270/271/273
<b>Würfelschränke</b>	
3way .....	133
<b>Z Zubehör allgemein</b> .....	294/295
<b>Kollektionen</b>	
2morrow .....	12-71
3way .....	72-135
4balance .....	136-147
ProSmart .....	148-149
Solo One .....	150-161
Twiga .....	162-175
CurveBay .....	176-185
Cubes .....	186-193
Kompaktbäder .....	194-228
Reflection .....	229-283
Zubehör .....	294/295
<b>Express</b>	
ausgewählte Sanipa-Produkte mit kurzer Lieferzeit .....	284-293
<b>Montageservice</b>	
komplette Badmöbelmontage schnell und zuverlässig .....	300/301

2morrow | Konsole Classic **C**



2morrow | Konsole Light **L**



2morrow | Konsole Slim **S**



2morrow | Konsole Massivholz **M**



2morrow | Konsole Extra-Slim **E**





Charakter mit Horizont.

# 2morrow

**2morrow**  
kompakt.

Tiefenreduzierte  
Varianten  
ab Seite 197

**NEU!**

- 21 Konsolen horizontal und vertikal | **Konsolenfarben**
- 30 Glas- und Keramik-Waschtische zu Konsolen
- 32 Geprüfte Keramik-Becken zu Konsolen
- 36 Waschtischunterbauten & Anbauschränke zu Konsolen  
Farben | Griffübersicht
- 51 **Farben | Griffübersicht** Möbel & Abdeckplatten
- 54 Solitär Möbel
- 61 Beimöbel
- 66 Bestellformulare Konsolen horizontal
- 71 Details Design-Tragekonsole



## Das bietet 2morrow.

Maximale Planungsfreiheit durch  
modulares Baukasten-System

Horizontale Konsolen **Classic, Light, Slim, Massivholz** und **Extra-Slim**  
in unterschiedlicher Optik,  
Konsole Light zusätzlich in Bi-Color  
und optional mit LED-Beleuchtung

Flexible Gestaltung mit breiter  
oder schmaler vertikaler Konsole

Fronten wahlweise mit Griff,  
mit Griffleiste oder grifflos mit  
integrierter Technik Push to open

Clevere Details: ein in die seitliche  
Platte integrierter Handtuchhalter  
oder eine Sitztruhe für mehr Komfort

Edle Glas-Waschbecken oder  
verschiedene Keramik-Waschtische  
wählbar

Imposante Auswahl an Größen,  
Formen, Materialien und Farben  
für jeden Einrichtungsstil

## Detailinfo

Innenleben von Auszügen  
und Schubladen in Anthrazit,  
Außenzargen im T-Design,  
rutschhemmende Böden

Waschtischunterbauten mit  
eckigem Siphonausschnitt



# 2morrow Prinzip

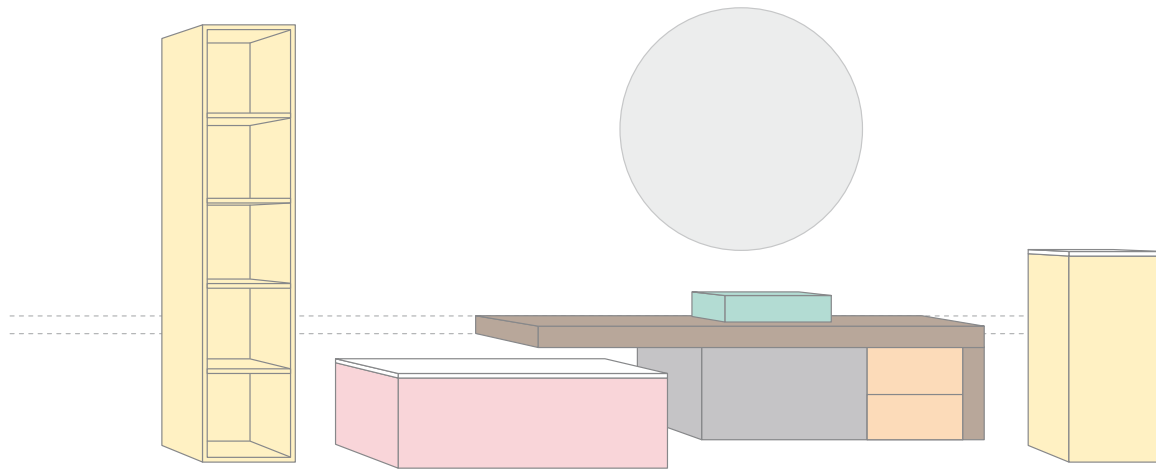

▼ OKFFB

**Glas-  
Waschtische**  
CantoBay Seite 30

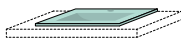

**Glas-  
Aufsatzwaschtisch**  
2morrow Seite 30

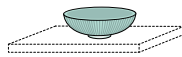

**Keramik-  
Aufsatzwaschtisch**  
2morrow Seite 31



**Konsolen horizontal** Seite 21-26

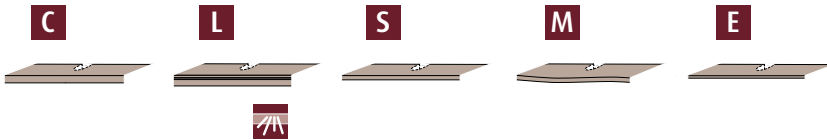

**Konsolen vertikal** Seite 27-28

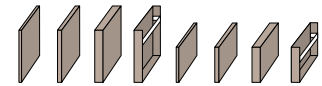

**Waschtischunterbauten**  
für Glas-, Keramik-, Aufsatz- und Einbauwaschtische  
Seite 38-43

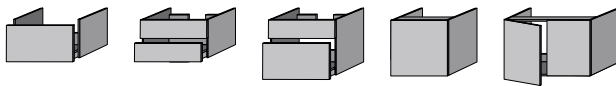

**Anbauregale und Anbauschränke**  
Seite 43-49

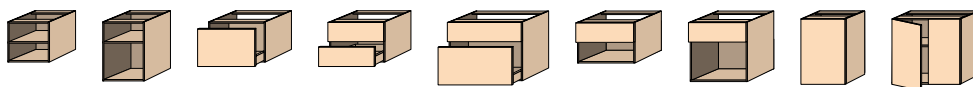

**Handtuchhalter**  
Seite 50

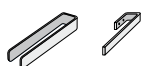

**Inneneinteilung für Waschtisch-  
unterbauten und Solitärmebel**  
Seite 50

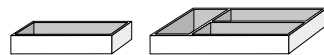

**Einsätze für Waschtischunterbauten,  
Anbauschränke und Solitärmebel**  
Seite 50

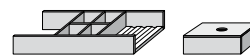



# 2morrow Prinzip

2morrow besteht aus vielen einzelnen Elementen: Waschtische, horizontale und vertikale Konsolen, Waschtischunterbauten, Anbauschränke und Anbauregale, Solitärmöbel, Beimöbel sowie Zubehör. Nach Wunsch zusammengefügt ergeben diese das perfekte Bild.

Zum einfachen Planen haben wir jedem Bauteil eine eigene Farbe gegeben – den **2morrow** Farbcode. Auf dieser Prinzipseite sehen Sie alle 2morrow Bauteile mit ihren Farbcodes sowie das Zusammenspiel der Bauteile anhand eines 2morrow Beispiels. Der Farbcode ist zusätzlich zur Orientierung auf allen 2morrow Seiten sowie auf dem Register als Streifen integriert. Viel Spaß beim Planen.



→ Unsere **Serie Reflection** bietet eine große Auswahl an Lichtspiegeln und Spiegelschränken. Alle Modelle aus der Kollektion **Reflection** können kombiniert werden, siehe 229-283.

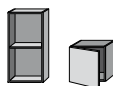

→ **Cubes** Regalmodule sind die ideale Ergänzung für mehr Stauraum. Alle Modelle aus der Kollektion **Cubes**, ab Seite 186, können kombiniert werden.

## Solitärmöbel Seite 54-60

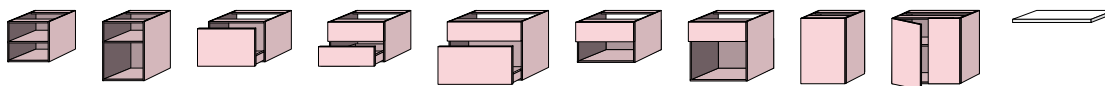

## Beimöbel Seite 61-65

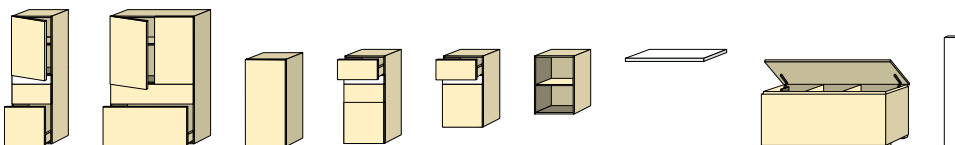
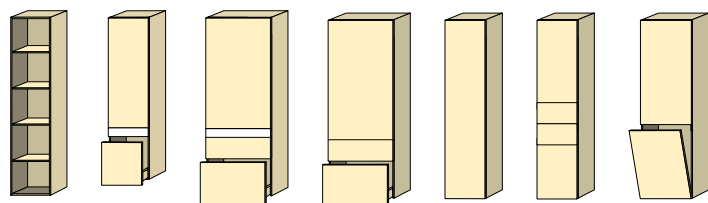

**C** Konsole Classic

**L** Konsole Light

**S** Konsole Slim

**M** Konsole Massivholz

**E** Konsole Extra-Slim

 Konsole mit Beleuchtung

Infos

# 2morrow Planungsbeispiele

\*Gezeigte Lichtspiegel und Spiegelschränke sind beispielhaft. Alle Modelle aus der Kollektion **Reflection** können kombiniert werden, siehe Seite 229-283

## Beispiel 1 | gezeigt mit Konsole Slim und Push to open

Gesamtbreite ca. 1290 mm

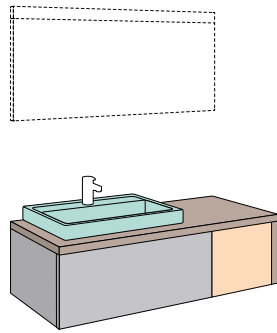

Element	TypNr	Preis
○ z.B. Lichtspiegel LINUS 120*	LS7269Z	
● Konsole <b>S</b> horizontal 1290 mm	WT348	
● Konsole vertikal	WT381	
● Waschtischunterbau	P2324	
● Anbauschränk	P2230	

● Waschtisch COLLARO 800 mm  
bitte separat bei Villeroy & Boch bestellen.

\* Beispiel-Kalkulation: Konsolen **PG1** | Schränke **PG2**  
Gesamtpreis gültig für Ausführung mit Push to open,  
kalkuliert ohne Lichtspiegel und ohne Waschtisch.

Beispiel auch möglich für Konsole **C L M E**

## Beispiel 2 | gezeigt mit Konsole Light und Push to open

Gesamtbreite ca. 1238/350 mm

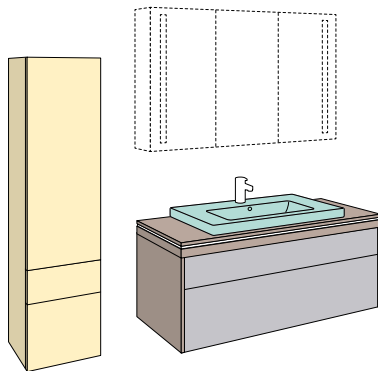

Element	TypNr	Preis
○ z.B. Alu-Spiegelschrank ALEX 120*	AU4169Z	
● Konsole <b>L</b> horizontal 1238 mm	WT767	
● 2 x Konsole vertikal	WT790	
● Waschtischunterbau	P3417	
● Hochschrank ohne Blende	P3273L	
Steuereinheit	ZB7009Z	

● Waschtisch SUBWAY 2.0 800 mm  
bitte separat bei Villeroy & Boch bestellen.

\* Beispiel-Kalkulation: Konsolen **PG1** | Schränke **PG3**  
Gesamtpreis gültig für Ausführung mit Push to open,  
kalkuliert ohne Spiegelschrank und ohne Waschtisch.

Beispiel auch möglich für Konsole **C**

## Beispiel 3 | gezeigt mit Konsole Classic und Griffleiste

Gesamtbreite ca. 1400/700 mm

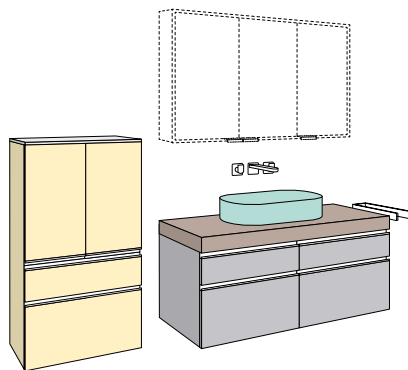

Element	TypNr	Preis
○ z.B. Spiegels. in Korpusfarbe MILO 120*	AU036	
● Konsole <b>C</b> horizontal 1200 mm	WT548	
● Waschtischunterbau	L2418	
Handtuchhalter	HH70025	
● Mittelschrank ohne Blende	L2276	
● Abdeckplatte	AP056	

● Waschtisch COLLARO 560 mm  
bitte separat bei Villeroy & Boch bestellen.

\* Beispiel-Kalkulation: Konsole **PG1** | Schränke **PG2**  
Gesamtpreis gültig für Ausführung mit Griffleiste,  
kalkuliert ohne Spiegelschrank und ohne Waschtisch.

Beispiel auch möglich für Konsole **S L M E**

## Beispiel 4 | gezeigt mit **Konsole Extra-Slim** und **Griffen**

Gesamtbreite ca. 1875 mm

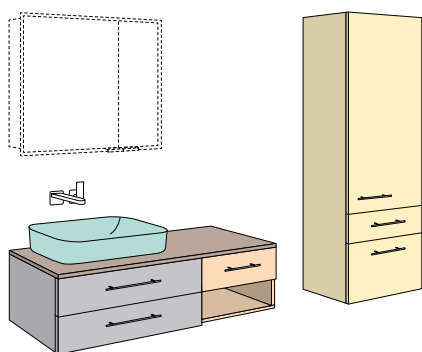

Element	TypNr	Preis
○ z.B. Wandeinbau-Spiegels. WIM 80*	AU0426L	
● Konsole <b>E</b> horizontal 1200 mm	WT156	
● Waschtischunterbau	G3307	
● Anbauschränk variabel 400 mm	G3356	
● Hochschrank ohne Blende	G3274R	

● Waschtisch FINION 600 mm  
bitte separat bei Villeroy & Boch bestellen.

\*Beispiel-Kalkulation: Konsole **PG5** | Schränke **PG3**  
Gesamtpreis gültig für Ausführung mit Griffen,  
kalkuliert ohne Spiegelschränk und ohne Waschtisch.

Beispiel auch möglich für Konsole **C L S M**

## Beispiel 5 | gezeigt mit **Konsole Light** und **Push to open**

Gesamtbreite ca. 1300 mm

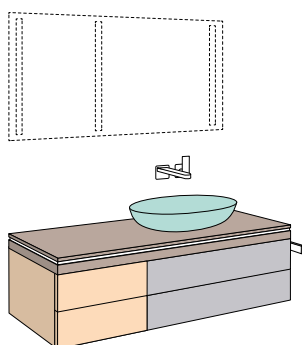

Element	TypNr	Preis
○ z.B. Lichtspiegel VIOLA 130*	LS8019Z	
● Konsole <b>L</b> horizontal 1300 mm	WT756	
● Waschtischunterbau	P3307	
● Anbauschränk	P3183	
Handtuchhalter	HH800	
Steuereinheit	ZB7009Z	

● Waschtisch LOOP & FRIENDS 630 mm  
bitte separat bei Villeroy & Boch bestellen.

\*Beispiel-Kalkulation: Konsole **PG2** | Schränke **PG3**  
Gesamtpreis gültig für Ausführung mit Push to open,  
kalkuliert ohne Lichtspiegel und ohne Waschtisch.

Beispiel auch möglich für Konsole **C S M E**

## Beispiel 6 | gezeigt mit **Konsole Massivholz** und **Griffen**

Gesamtbreite ca. 1200 mm

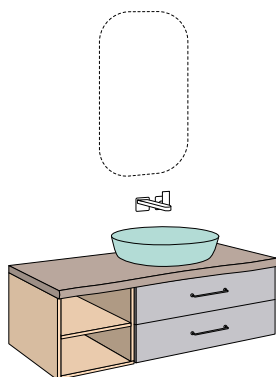

Element	TypNr	Preis
○ z.B. Lichtspiegel LUNA 60/100*	LS0609Z	
● Konsole <b>M</b> horizontal 1200 mm	WT238	
● Waschtischunterbau	G2307	
● Anbauregal variabel 400 mm	RM020	

● Waschtisch ARTIS 800 mm  
bitte separat bei Villeroy & Boch bestellen.

\*Beispiel-Kalkulation: Konsole **PG4** | Schränke **PG2**  
Gesamtpreis gültig für Ausführung mit Griffen,  
kalkuliert ohne Lichtspiegel und ohne Waschtisch.

Beispiel auch möglich für Konsole **C L S E**

# 2morrow Planungsbeispiele

\*Gezeigte Lichtspiegel und Spiegelschränke sind beispielhaft. Alle Modelle aus der Kollektion **Reflection** können kombiniert werden, siehe Seite 229-283

## Beispiel 7 | gezeigt mit Konsole Slim und Push to open

Gesamtbreite ca. 2000 mm

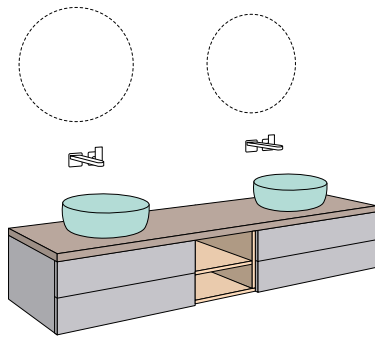

Element	TypNr	Preis
○ z.B. 2 x Lichtspiegel LOLA 75°	LS0759Z	
● 2 x Keramik-Waschtisch 2morrow	WK10000	
● Konsole <b>S</b> horizontal 2000 mm	WT348	
● 2 x Waschtischunterbau	P2307	
● Anbauregal variabel 400 mm	RM020	

\* Beispiel-Kombination: Konsole **PG1** | Schränke **PG2**  
Gesamtpreis gültig für Ausführung mit Keramik-Waschtischen in Weiß und Push to open, kalkuliert ohne Lichtspiegel.

Beispiel auch möglich für Konsole **C L M E**

## Beispiel 8 | gezeigt mit Konsole Massivholz und Push to open

Gesamtbreite ca. 1800 mm

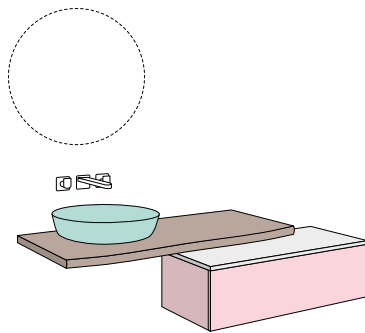

Element	TypNr	Preis
○ z.B. Lichtspiegel LOLA 90°	LS0909Z	
● Konsole <b>M</b> horizontal 1300 mm	WT238	
● Solitärarmöbel	P2236	
● Abdeckplatte	AP060	
● Waschtisch LOOP & FRIENDS 560 mm bitte separat bei Villeroy & Boch bestellen.		

\* Beispiel-Kalkulation: Konsole **PG4** | Schränke **PG2**  
Gesamtpreis gültig für Ausführung mit Push to open, kalkuliert ohne Lichtspiegel und ohne Waschtisch.

Beispiel auch möglich für Konsole **C L S E**

## Beispiel 9 | gezeigt mit Konsole Light und Griffen

Gesamtbreite ca. 1200/700 mm

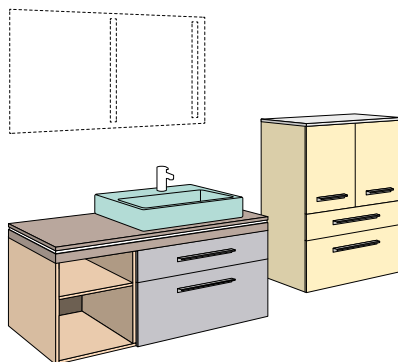

Element	TypNr	Preis
○ z.B. Lichtspiegel variabel VIOLA 1200 mm*	LS8019Z	
● Konsole <b>L</b> horizontal 1200 mm	WT867	
● Anbauregal variabel 400 mm	RM021	
● Waschtischunterbau	G2317	
● Mittelschrank ohne Blende	G2276	
● Abdeckplatte	AP056	
● Steuereinheit	ZB7009Z	
● Waschtisch MEMENTO 2.0 600 mm bitte separat bei Villeroy & Boch bestellen.		

\* Beispiel-Kalkulation: Konsole **PG3** | Schränke **PG2**  
Gesamtpreis gültig für Ausführung mit Griffen, kalkuliert ohne Lichtspiegel und ohne Waschtisch.

Beispiel auch möglich für Konsole **C S M E**

## Beispiel 10 | gezeigt mit Konsole Extra-Slim und Push to open

Gesamtbreite ca. 1700 mm

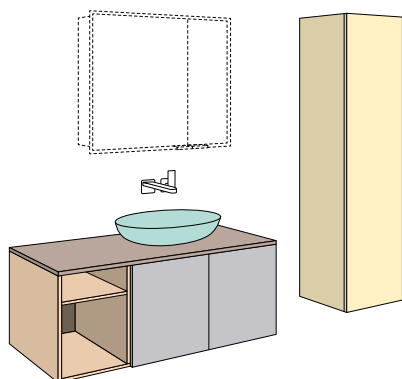

Element	TypNr	Preis
○ z.B. Wandeinbau-Spiegels. WIM 80*	AU0426L	
● Konsole <b>E</b> horizontal 1200 mm	WT246	
● Waschtischunterbau	P2363	
● Anbauregal variabel 400 mm	RM021	
● Hochschrank	P2270	

● Waschtisch LOOP & FRIENDS 620 mm bitte separat bei Villeroy & Boch bestellen.

\* Beispiel-Kalkulation: Konsole **PG2** | Schränke **PG2**  
Gesamtpreis gültig für Ausführung mit Push to open, kalkuliert ohne Spiegelschrank und ohne Waschtisch.

Beispiel auch möglich für Konsole **C L S M**

## Beispiel 11 | gezeigt mit Konsole Slim und Griffleiste

Gesamtbreite ca. 1150/1500 mm

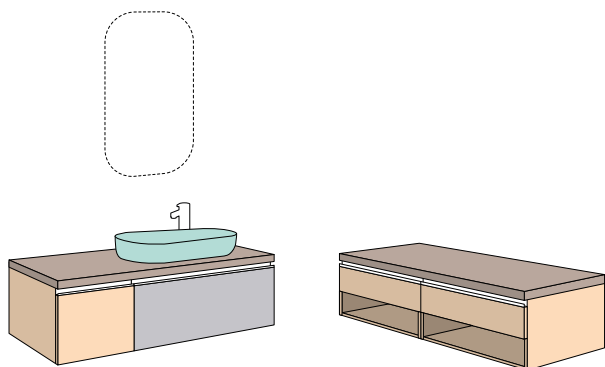

Element	TypNr	Preis
○ z.B. Lichtspiegel LUNA 60/100*	LS0609Z	
● Konsole <b>S</b> horizontal 1150 mm	WT348	
● Waschtischunterbau	L2323	
● Anbauschränk	L2230	
● Konsole <b>S</b> horizontal 1200 mm	WT348	
● 2 x Anbauschränk	L2354	

● Waschtisch ANTAO 650 mm bitte separat bei Villeroy & Boch bestellen.

\* Beispiel-Kalkulation: Konsolen **PG1** | Schränke **PG2**  
Gesamtpreis gültig für Ausführung mit Griffleiste, kalkuliert ohne Lichtspiegel und ohne Waschtisch.

Beispiel auch möglich für Konsole **C L M E**

## Beispiel 12 | gezeigt mit Konsole Classic und Griffen

Gesamtbreite ca. 1600 mm

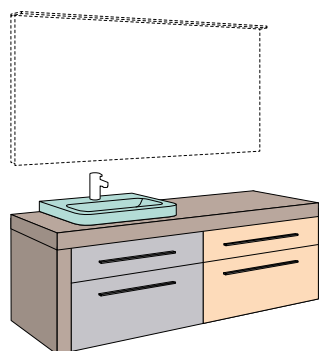

Element	TypNr	Preis
○ z.B. Lichtspiegel LUCA 160*	LS0499Z	
● Konsole <b>C</b> horizontal 1585 mm	WT546	
● Konsole vertikal	WT570	
● Waschtischunterbau	G3317	
● Anbauschränk	G3222	

● Waschtisch ARCHITECTURA 650 mm bitte separat bei Villeroy & Boch bestellen.

\* Beispiel-Kalkulation: Konsolen/Platten **PG2** | Schränke **PG3**  
Gesamtpreis gültig für Ausführung mit Griffen, kalkuliert ohne Lichtspiegel und ohne Waschtisch.

Beispiel auch möglich für Konsole **L**



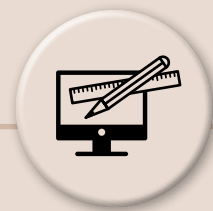

## 1. Waschplatz kreieren

Becken<sup>1</sup> aussuchen, passende **horizontale Konsole** (Classic/Light/Slim/Massivholz/Extra-Slim) in der gewünschten Länge planen und ganz nach Belieben eine **vertikale Konsole** vorsehen

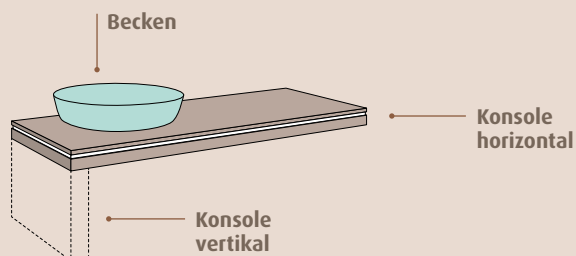

<sup>1</sup> nicht geprüfte Becken müssen vor der Bestellung geprüft werden

## 2. Waschplatz vervollständigen

Je nach Geschmack können **Unterbauten**, **Anbauschränke** oder **Solitärmöbel** unter der Konsole ergänzt werden

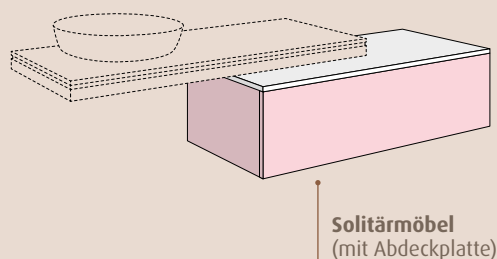
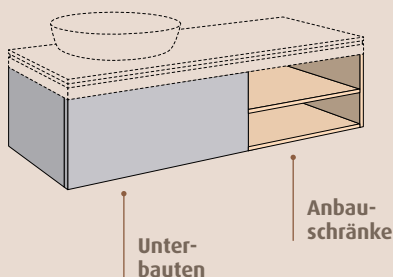

## 3. Stauraum schaffen

Je nach Raumsituation und Platz kann Stauraum in Form von verschiedenen **Beimöbeln** oder **Solitärmöbeln** geschaffen werden

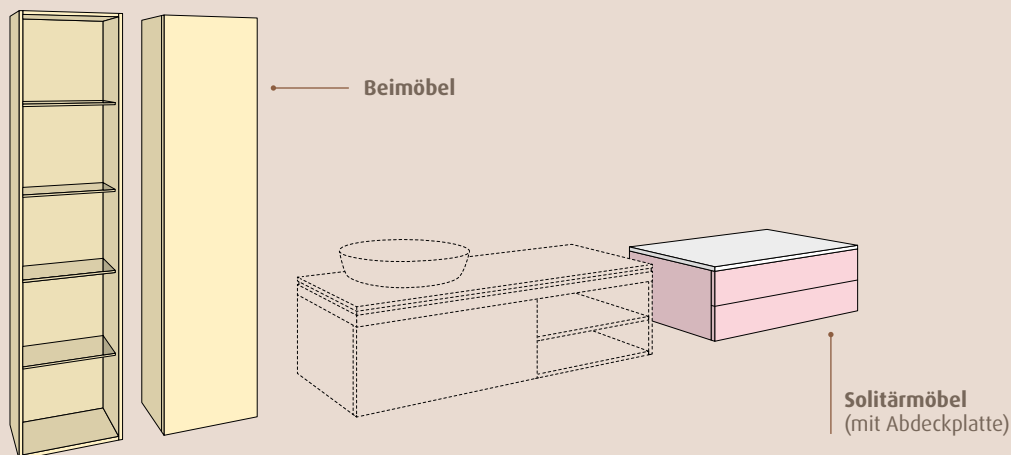

## Online planen...

Mit dem **Onlineplaner** lassen sich 2morrow Anlagen ganz einfach zweidimensional in Frontansicht und Draufsicht planen sowie fotorealistisch darstellen. Gleich ausprobieren...



# 2morrow Konsole Classic - horizontal

## Farben siehe unten **Konsole Classic - horizontal - 85 mm** C

Stärke 85  
Tiefe 520

**Bitte beachten:**  
Bei Planung der Konsole in eine Nische bitte genaues Nischenmaß angeben!

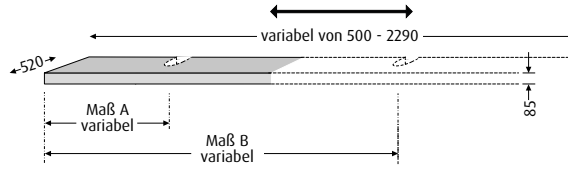

Bitte bei jeder Bestellung das Bestellformular für Konsole Classic ausfüllen! Wahlweise auf Seite 66 oder über QR-Code downloaden.



Konsolen & Waschtische  
Konsolenfarben

Breite variabel von 500 mm - 2290 mm

<b>PG 1</b> Schichtstoff	<b>WT 548..</b> Basispreis (700 mm inkl. 1 Beckenausschnitt)	Mehrpreis pro 100 mm
<b>PG 2</b> Lack	<b>WT 546..</b> Basispreis (700 mm inkl. 1 Beckenausschnitt)	Mehrpreis pro 100 mm
<b>PG 5</b> Keramik*	<b>WT 100..</b> Basispreis (700 mm inkl. 1 Beckenausschnitt)	Mehrpreis pro 100 mm <small>*Lieferzeit 6-8 Wochen</small>

Aufpreise Konsole Classic	PG 1	PG 2	PG 5
Sondertiefe von 280 mm - 600 mm möglich	10%	10%	10%
zusätzlicher Beckenausschnitt			
zusätzliche Armaturlochbohrung			

Ausstattung  
Tragekonsole verzinkt (die Anzahl der Tragekonsolen ist abhängig von Waschtisch und Konsolenbreite)  
**1 Beckenausschnitt**  
**1 Armaturlochbohrung** (bei Becken ohne Hahnbank)

## 2morrow Konsole Classic - Farbauswahl

### Material/Farbe C

<b>PG 1</b> Schichtstoff	68 Macchiato-Matt	67 Sandgrau-Matt	48 Eiche-Nordic	85 Eiche Natural-Touch	59 Eiche-Kansas	Schnitt Konsole Schichtstoff
	80 Eiche-Arizona	37 Eiche-Nebraska	50 Eiche-Tabak	3K Chromix-Weiß <span style="border: 1px solid red; padding: 2px;">i</span>	3C Madison-Grau	
	2D Beton-Soft <span style="border: 1px solid red; padding: 2px;">i</span>	3V Ozean-Grau	2J Lava-Soft	2E Patina-Bronze		

<b>PG 2</b> Lack	1Q Naturweiß-Matt	1U Kaschmir-Matt	1T Taupe-Matt	<b>NEU!</b> 1B Graphit-Matt	1R Marine-Matt	<b>NEU!</b> 1V Vulkan-Matt	1P Naturweiß-Hochglanz	Schnitt Konsole Lack
---------------------	-------------------	------------------	---------------	-----------------------------	----------------	----------------------------	------------------------	----------------------

<b>PG 5</b> Keramik* <small>* Lieferzeit 6-8 Wochen</small>	6D Seidengrau <span style="border: 1px solid red; padding: 2px;">i</span>	6R Felsgrau	6A Metallic	6B Metallic-Geflammt	6C Maron-Metallic	Schnitt Konsole Keramik
---	---	-------------	-------------	----------------------	-------------------	-------------------------

C Konsole Classic   
 ≡ Holzmaserung horizontal   
 Anti-Fingerprint-Effekt   
 i Auslauf 31.03.2024   
 Infos

# 2morrow Konsole Light - horizontal

Farben  
Seite 23

Konsole Light - horizontal - 85 mm

L

Stärke 85  
Tiefe 520

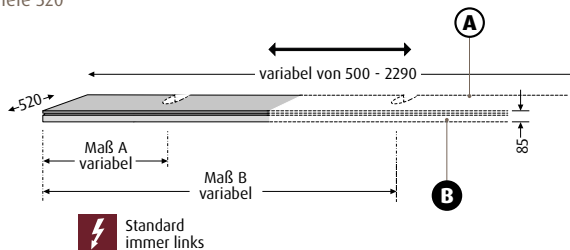

Breite

➔ variabel von 500 mm - 2290 mm

Bei Bi-Color-Variante  
bitte Farbe **A** und  
Farbe **B** angeben

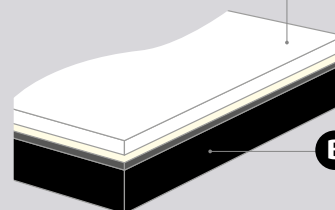

**A** Fläche  
PG 1 immer in Schichtstoff  
PG 2 immer in Lack  
PG 3 immer in Glaslaminat  
PG 5 immer in Keramik

**B** Rahmen  
wahlweise in Schichtstoff, Lack oder Glaslaminat

## Schichtstoff und als Bi-Color

**A** = Schichtstoff **B** = Schichtstoff, Lack oder Glaslaminat

PG 1	WT 747.. (ohne LED-Beleuchtung)	WT 757.. (mit LED-Beleuchtung)	WT 767.. (mit intelligenter Lichtsteuerung)
	Basispreis (700 mm inkl. 1 Beckenausschnitt)	Basispreis (700 mm inkl. 1 Beckenausschnitt)	Basispreis (700 mm inkl. 1 Beckenausschnitt)
	Mehrpreis pro 100 mm	Mehrpreis pro 100 mm	Mehrpreis pro 100 mm

## Lack und als Bi-Color

**A** = Lack **B** = Schichtstoff, Lack oder Glaslaminat

PG 2	WT 746.. (ohne LED-Beleuchtung)	WT 756.. (mit LED-Beleuchtung)	WT 766.. (mit intelligenter Lichtsteuerung)
	Basispreis (700 mm inkl. 1 Beckenausschnitt)	Basispreis (700 mm inkl. 1 Beckenausschnitt)	Basispreis (700 mm inkl. 1 Beckenausschnitt)
	Mehrpreis pro 100 mm	Mehrpreis pro 100 mm	Mehrpreis pro 100 mm

## Glaslaminat und als Bi-Color

**A** = Glaslaminat **B** = Schichtstoff, Lack oder Glaslaminat

PG 3	WT 847.. (ohne LED-Beleuchtung)	WT 857.. (mit LED-Beleuchtung)	WT 867.. (mit intelligenter Lichtsteuerung)
	Basispreis (700 mm inkl. 1 Beckenausschnitt)	Basispreis (700 mm inkl. 1 Beckenausschnitt)	Basispreis (700 mm inkl. 1 Beckenausschnitt)
	Mehrpreis pro 100 mm	Mehrpreis pro 100 mm	Mehrpreis pro 100 mm

## Keramik mit Bi-Color (Lieferzeit 6-8 Wochen)

**A** = Keramik **B** = Schichtstoff, Lack oder Glaslaminat

PG 5	WT 147.. (ohne LED-Beleuchtung)	-	WT 167.. (mit intelligenter Lichtsteuerung)
	Basispreis (700 mm inkl. 1 Beckenausschnitt)	-	Basispreis (700 mm inkl. 1 Beckenausschnitt)
	Mehrpreis pro 100 mm	-	Mehrpreis pro 100 mm

Aus-  
stattung

Tragekonsole verzinkt  
(die Anzahl der Tragekonsolen ist abhängig von Waschtisch und Konsolenbreite)  
**1 Beckenausschnitt**  
**1 Armaturlochbohrung**  
(bei Becken ohne Hahnbank)

Tragekonsole verzinkt (die Anzahl der Tragekonsolen ist abhängig von Waschtisch und Konsolenbreite)  
**1 Beckenausschnitt, 1 Armaturlochbohrung**  
(bei Becken ohne Hahnbank)

IP20 3-seitige LED-Beleuchtung 12,48 - 24,18 Watt (breitenabhängig), mehrstufig dimmbar, frei einstellbare Lichtfarbe von warmwhite zu coolwhite, Kelvin: 2700 K - 6500 K

**Funkfernbedienung inkl. Wandhalterung**

Tragekonsole verzinkt (die Anzahl der Tragekonsolen ist abhängig von Waschtisch und Konsolenbreite)  
**1 Beckenausschnitt, 1 Armaturlochbohrung**  
(bei Becken ohne Hahnbank)

IP20 3-seitige LED-Beleuchtung 12,48 - 24,18 Watt (breitenabhängig), stufenlos dimmbar, frei einstellbare Lichtfarbe von warmwhite zu coolwhite, Kelvin: 2700 K - 6500 K

**Steuereinheit ist nicht im Lieferumfang enthalten, bitte separat bestellen - siehe unten!**

Aufpreise  
Konsole Light

	PG 1	PG 2	PG 3	PG 5
Sondertiefe von 350 mm - 600 mm möglich	10%	10%	10%	10%
zusätzlicher Beckenausschnitt				
zusätzliche Armaturlochbohrung				

Hinweise

**Bitte beachten:**  
Bei Planung der Konsole in eine Nische, bitte genaues Nischenmaß angeben!

Bitte bei jeder Bestellung das Bestellformular für die Konsole Light ausfüllen! Wahlweise auf Seite 67 oder über QR-Code downloaden.



Steuereinheit

Detail-Infos  
siehe  
Seite 302

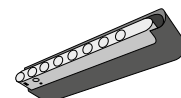

ZB7009Z

# 2morrow Konsole Light - Farbauswahl

Material/Farbe



auch als Bi-Color

Fläche

Rahmen Standard

Fläche

Rahmen Standard

<b>PG 1</b> Schichtstoff	68 Macchiato-Matt	68
	67 Sandgrau-Matt	67
	48 Eiche-Nordic	48
	85 Eiche Natural-Touch	85
	59 Eiche-Kansas	59
	80 Eiche-Arizona	80
	37 Eiche-Nebraska	37

50 Eiche-Tabak	50
3K Chromix-Weiß	3K
3C Madison-Grau	3C
2D Beton-Soft	2D
3V Ozean-Grau	3V
2J Lava-Soft	2J
2E Patina-Bronze	2E

Schnitt Konsole Schichtstoff



Konsolen & Waschtische  
Konsolenfarben

<b>PG 2</b> Lack	1Q Naturweiß-Matt	1Q
	1U Kaschmir-Matt	1U
	1T Taupe-Matt	1T
	1B Graphit-Matt	1B

1R Marine-Matt	1R
1V Vulkan-Matt	1V
1P Naturweiß-Hochglanz	1P

Schnitt Konsole Lack



<b>PG 3</b> Glaslaminat	4F Bianco-Matt	4F
	4H Sabbia-Matt	4H
	4P Fumo-Matt	4P
	4K Nero-Matt	4K

2C Bianco	2C
3M Sabbia	3M
3Q Fumo	3Q

Schnitt Konsole Glaslaminat



<b>PG 5</b> Keramik*	6D Seidengrau	2C
	6R Felsgrau	2C
	6A Metallic	2C

6B Metallic-Geflammt	2C
6C Maron-Metallic	2C

Schnitt Konsole Keramik



auch als Bi-Color

Für eine Bi-Color-Variante bitte gewünschte Rahmen-Farbe angeben.  
Sollte keine Rahmen-Farbe angegeben werden, wird diese in Standard-Ausführung **XX** bestätigt.



LED-Beleuchtung



Konsole Light



Konsole mit Beleuchtung



Steuereinheit exklusive



Steuereinheit inklusive



ohne intelligente Lichtsteuerung



mit intelligenter Lichtsteuerung



Holzmaserung horizontal



Anti-Fingerprint-Effekt



Elektroanschluss



dimmbar



Funkfernbedienung inklusive



Steuereinheit exklusive



Steuereinheit inklusive



ohne intelligente Lichtsteuerung



mit intelligenter Lichtsteuerung



Holzmaserung horizontal



Anti-Fingerprint-Effekt

**i** Auslauf 31.03.2024

Infos

# 2morrow Konsole slim - horizontal

**NEU!**  
Konsole Slim  
tiefenreduziert  
Kompaktbäder  
Seite 198

## Farben siehe unten Konsole Slim - horizontal - 40 mm S

Stärke 40  
Tiefe 520

Breite

**Bitte beachten:**  
- Bei Planung der Konsole in eine Nische bitte genaues Nischenmaß angeben!  
- Bei freitragender Konsole werden verzinkte Tragekonsolen sichtbar! Hierfür empfehlen wir die optional erhältliche Design-Tragekonsole Schwarz-Matt. Detaillierte Informationen auf Seite 71.

**NEU!**

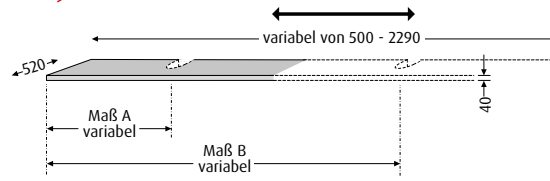

variabel von 500 mm - 2290 mm

**Bitte bei jeder Bestellung das Bestellformular für Konsole Slim ausfüllen! Wahlweise auf Seite 68 oder über QR-Code downloaden.**



<b>PG 1</b> Schichtstoff	<b>WT 348..</b> Basispreis (700 mm inkl. 1 Beckenausschnitt)   Mehrpreis pro 100 mm
	<b>WT 350..</b> (für Sonderform) Schrägschnitte, Rundungsschnitte, Ausklüngen auf Anfrage und nach Vorlage einer genau bemaßten Skizze umsetzbar! Basispreis (700 mm inkl. 1 Beckenausschnitt)   Mehrpreis pro 100 mm   Mehrpreis pro Sonderform
<b>PG 2</b> Lack	<b>WT 346..</b> Basispreis (700 mm inkl. 1 Beckenausschnitt)   Mehrpreis pro 100 mm
<b>PG 5</b> Keramik*	<b>WT 138..</b> * Lieferzeit 6-8 Wochen Basispreis (700 mm inkl. 1 Beckenausschnitt)   Mehrpreis pro 100 mm

Aufpreise Konsole Slim	PG 1	PG 2	PG 5
Sondertiefe von 280 mm - 600 mm möglich	10%	10%	10%
zusätzlicher Beckenausschnitt			
zusätzliche Armaturlochbohrung			

**Ausstattung**  
Tragekonsole verzinkt (die Anzahl der Tragekonsolen ist abhängig von Waschtisch und Konsolenbreite)  
**1 Beckenausschnitt**  
**1 Armaturlochbohrung** (bei Becken ohne Hahnbank)

# 2morrow Konsole slim - Farbauswahl

## Material/Farbe S

<b>PG 1</b> Schichtstoff	68 Macchiato-Matt	67 Sandgrau-Matt	48 Eiche-Nordic	85 Eiche Natural-Touch	59 Eiche-Kansas	Schnitt Konsole Schichtstoff 		
	80 Eiche-Arizona	37 Eiche-Nebraska	50 Eiche-Tabak	3K Chromix-Weiß	3C Madison-Grau			
	2D Beton-Soft	3V Ozean-Grau	2J Lava-Soft	2E Patina-Bronze				
<b>PG 2</b> Lack	1Q Naturweiß-Matt	1U Kaschmir-Matt	1T Taupe-Matt	<b>NEU!</b> 1B Graphit-Matt	1R Marine-Matt	<b>NEU!</b> 1V Vulkan-Matt	1P Naturweiß-Hochglanz	Schnitt Konsole Lack 
<b>PG 5</b> Keramik*	6D Seidengrau	<b>i</b> 6R Felsgrau	6A Metallic	6B Metallic-Geflammt	6C Maron-Metallic	Schnitt Konsole Keramik 		
	* Lieferzeit 6-8 Wochen							

**Infos** S Konsole Slim Holzmaserung horizontal Anti-Fingerprint-Effekt **i** Auslauf 31.03.2024

Alle Angaben in mm. Technische Änderungen vorbehalten.



# 2morrow Konsole Massivholz - horizontal

Konsole Massivholz tiefenreduziert  
Kompaktbäder Seite 199  
**NEU!**

Farben siehe unten

## Konsole Massivholz - horizontal - 40 mm

M

Stärke 40  
Nenntiefe 520

- Bitte beachten:**
- Bei Sondertiefen bezieht sich das bestellte Maß auf die Nenntiefe. Gesamttiefe bis zu 15 mm größer!
  - Bei Planung der Konsole in eine Nische bitte genaues Nischenmaß angeben!
  - Bei freitragender Konsole werden verzinkte Tragekonsolen sichtbar! Hierfür empfehlen wir die optional erhältliche Design-Tragekonsole Schwarz-Matt. Detaillierte Informationen auf Seite 71.

**NEU!**

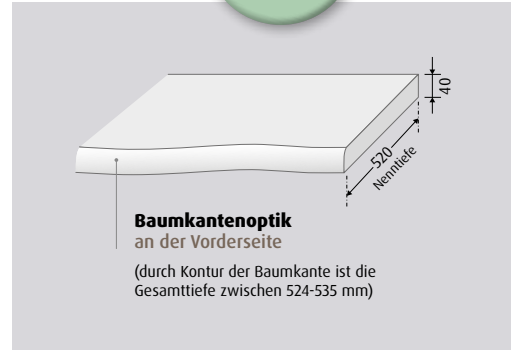

Konsolen & Waschtische  
Konsolenfarben

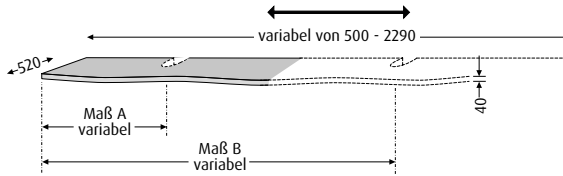

Breite

variabel von 500 mm - 2290 mm



Bitte bei jeder Bestellung das Bestellformular für Konsole Massivholz ausfüllen! Wahlweise auf Seite 69 oder über QR-Code downloaden.



PG 4  
Massivholz

WT 238..

Basispreis  
(700 mm inkl. 1 Beckenausschnitt)

Mehrpri  
pro 100 mm

Aufpreise  
Konsole Massivholz

PG 4

Sonder-Nenntiefe von  
280 mm - 600 mm möglich

10%

zusätzlicher Beckenausschnitt

zusätzliche Armaturlochbohrung

Aus-  
stattung

Tragekonsole verzinkt  
(die Anzahl der Tragekonsolen ist abhängig von Waschtisch und Konsolenbreite)  
**1 Beckenausschnitt**  
**1 Armaturlochbohrung** (bei Becken ohne Hahnbank)

## 2morrow Konsole Massivholz - Farbauswahl

Material/Farbe

M

PG 4  
Massivholz



Schnitt Konsole  
Massivholz



# 2morrow Konsole Extra-Slim - horizontal

**Konsole Extra-Slim**  
 tiefenreduziert  
 Kompaktbäder  
 Seite 200

**NEU!**

Farben  
 siehe unten

## Konsole Extra-Slim - horizontal - 18 mm

**E**

Stärke 18  
 Tiefe 520

**Bitte beachten:**

- Bei Planung der Konsole in eine Nische bitte genaues Nischenmaß angeben!

- Bei freitragender Konsole werden verzinkte Tragekonsolen sichtbar! Hierfür empfehlen wir die optional erhältliche Design-Tragekonsole Schwarz-Matt. Detaillierte Informationen auf Seite 71.

**NEU!**

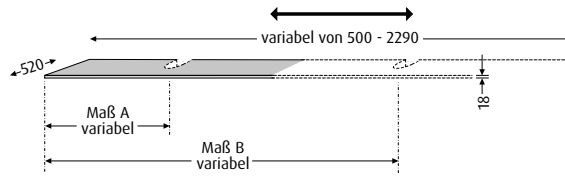

Breite

**variabel von 500 mm - 2290 mm**



Bitte bei jeder Bestellung das Bestellformular für Konsole Extra-Slim ausfüllen! Wahlweise auf Seite 70 über QR-Code downloaden.



Aus- stattung	Tragekonsole verzinkt (die Anzahl der Tragekonsolen ist abhängig von Waschtisch und Konsolenbreite)					
	<b>1 Beckenausschnitt</b>					
	<b>1 Armaturlochbohrung</b> (bei Becken ohne Hahnbank)					
<b>PG 1</b> Schichtstoff	<b>WT 247..</b> Basispreis (700 mm inkl. 1 Beckenausschnitt)	Mehrpreis pro 100 mm	<b>Aufpreise Konsole Extra-Slim</b>	<b>PG 1</b>	<b>PG 2</b>	<b>PG 5</b>
<b>PG 2</b> Lack	<b>WT 246..</b> Basispreis (700 mm inkl. 1 Beckenausschnitt)	Mehrpreis pro 100 mm	Sondertiefe von 280 mm - 600 mm möglich	<b>10%</b>	<b>10%</b>	<b>10%</b>
<b>PG 5</b> Keramik*	<b>WT 156..</b> Basispreis (700 mm inkl. 1 Beckenausschnitt)	Mehrpreis pro 100 mm	zusätzlicher Beckenausschnitt			
			zusätzliche Armaturlochbohrung			

## 2morrow Konsole Extra-Slim - Farbauswahl

Material/Farbe

**E**

<b>PG 1</b> Schichtstoff	68 Macchiato-Matt	67 Sandgrau-Matt	48 Eiche-Nordic	85 Eiche-Natural-Touch	59 Eiche-Kansas	Schnitt Konsole Schichtstoff 	
	80 Eiche-Arizona	37 Eiche-Nebraska	50 Eiche-Tabak	3K Chromix-Weiß	3C Madison-Grau		
	2D Beton-Soft	3V Ozean-Grau	2J Lava-Soft	2E Patina-Bronze			
<b>PG 2</b> Lack	1Q Naturweiß-Matt	1U Kaschmir-Matt	1T Taupe-Matt	1B Graphit-Matt	1R Marine-Matt	1V Vulkan-Matt	Schnitt Konsole Lack 
	1P Naturweiß-Hochglanz						
<b>PG 5</b> Keramik*	6D Seidengrau	6R Felsgrau	6A Metallic	6B Metallic-Geflammt	6C Maron-Metallic	Schnitt Konsole Keramik 	

Infos

**E**

Konsole Extra-Slim

Holzmaserung horizontal

Anti-Fingerprint-Effekt

**i**

Auslauf 31.03.2024

# 2morrow Konsole - vertikal

Farben  
Seite 29

## Konsolen vertikal - 85 mm passend unter Konsole horizontal

C L S M E

Hinweis: Nur unter Konsole horizontal und in Verbindung mit Waschtischunterbauten oder Anbauschränken planbar!  
Bitte beachten: Konsole vertikal kann nicht freitragend oder als statische Stütze verwendet werden!

Tiefe 520  
Stärke 85

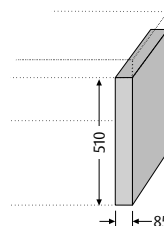
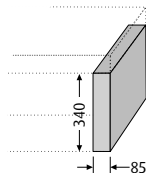

Höhe	340	510
PG 1 Schichtstoff	WT 581..	WT 580..
PG 2 Lack	WT 571..	WT 570..
PG 5 Keramik*	WT 120.. *Lieferzeit 6-8 Wochen	WT 121.. *Lieferzeit 6-8 Wochen

Konsolen & Waschtische  
Konsolenfarben

Farben  
Seite 29

## Konsolen vertikal - 85 mm - mit Handtuchhalter passend unter Konsole horizontal

C L S M E

Hinweis: Nur unter Konsole horizontal und in Verbindung mit Waschtischunterbauten oder Anbauschränken planbar!  
Bitte beachten: Konsole vertikal kann nicht freitragend oder als statische Stütze verwendet werden!

Tiefe 520  
Stärke 85

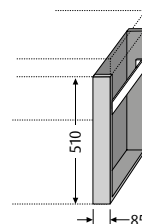
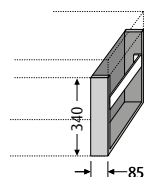

Höhe	340	510
PG 1 Schichtstoff	WT 800..	WT 798..
PG 2 Lack	WT 811..	WT 810..
PG 3 Glaslaminat	WT 900..	WT 898..

C L S M E passend für diese Konsolen

Maßanfertigung auf Anfrage möglich

Infos

# 2morrow Konsole - vertikal

Farben  
Seite 29

Konsolen vertikal - 40 mm - passend unter Konsole horizontal

C L S M E 

Hinweis: Nur unter Konsole horizontal und in Verbindung mit Waschtischunterbauten oder Anbauschränken planbar!  
Bitte beachten: Konsole vertikal kann nicht freitragend oder als statische Stütze verwendet werden!

Tiefe 520  
Stärke 40

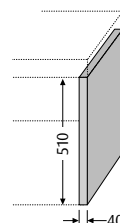
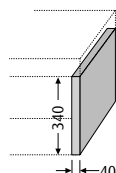

Höhe

340

510

**PG 1**  
Schichtstoff

**WT 381..**

**WT 380..**

**PG 2**  
Lack

**WT 371..**

**WT 370..**

Farben  
Seite 29

Konsolen vertikal - 19 mm - passend unter Konsole horizontal

C L S M E 

Hinweis: Nur unter Konsole horizontal und in Verbindung mit Waschtischunterbauten oder Anbauschränken planbar!  
Bitte beachten: Konsole vertikal kann nicht freitragend oder als statische Stütze verwendet werden!

Tiefe 520  
Stärke 19

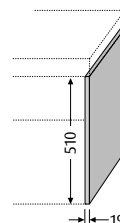
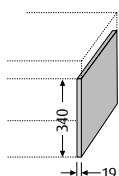

Höhe

340

510

**PG 1**  
Schichtstoff

**WT 791..**

**WT 790..**

**PG 2**  
Lack

**WT 781..**

**WT 780..**

**PG 3**  
Glaslaminat

**WT 891..**

**WT 890..**

Infos

**C L S M E** passend für diese Konsolen

 Maßanfertigung auf Anfrage möglich

# 2morrow Konsole - Farbauswahl Konsolen vertikal

Material/Farbe	Konsolen vertikal				Konsolen vertikal					
	Stärke in mm				Stärke in mm					
	85	85 <sup>H</sup>	40	19	85	85 <sup>H</sup>	40	19		
<b>PG 1</b> Schichtstoff	68 Macchiato-Matt	●	●	●	●	50 Eiche-Tabak	●	●	●	●
	67 Sandgrau-Matt	●	●	●	●	3K Chromix-Weiß	●	●	●	●
	48 Eiche-Nordic	●	●	●	●	3C Madison-Grau	●	●	●	●
	85 Eiche Natural-Touch	●	●	●	●	2D Beton-Soft	●	●	●	●
	59 Eiche-Kansas	●	●	●	●	3V Ozean-Grau	●	●	●	●
	80 Eiche-Arizona	●	●	●	●	2J Lava-Soft	●	●	●	●
	37 Eiche-Nebraska	●	●	●	●	2E Patina-Bronze	●	●	●	●
<b>PG 2</b> Lack	1Q Naturweiß-Matt	●	●	●	●	1R Marine-Matt	●	●	●	●
	1U Kaschmir-Matt	●	●	●	●	1V Vulkan-Matt	●	●	●	●
	1T Taupe-Matt	●	●	●	●	1P Naturweiß-Hochglanz	●	●	●	●
	1B Graphit-Matt	●	●	●	●					
<b>PG 3</b> Glaslaminat	4F Bianco-Matt	●	●	●	●	2C Bianco	●	●	●	●
	4H Sabbia-Matt	●	●	●	●	3M Sabbia	●	●	●	●
	4P Fumo-Matt	●	●	●	●	3Q Fumo	●	●	●	●
	4K Nero-Matt	●	●	●	●					
<b>PG 5</b> Keramik*	6D Seidengrau	●	●	●	●	6B Metallic-Geflammt	●	●	●	●
	6R Felsgrau	●	●	●	●	6C Maron-Metallic	●	●	●	●
	6A Metallic	●	●	●	●					

85<sup>H</sup> = vertikale Konsole - 85 mm - mit Handtuchhalter

● = wählbar



Holzmaserung  
vertikal





Anti-Fingerprint-  
Effekt





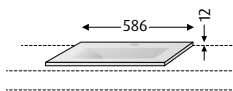

Auslauf  
31.03.2024

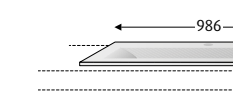
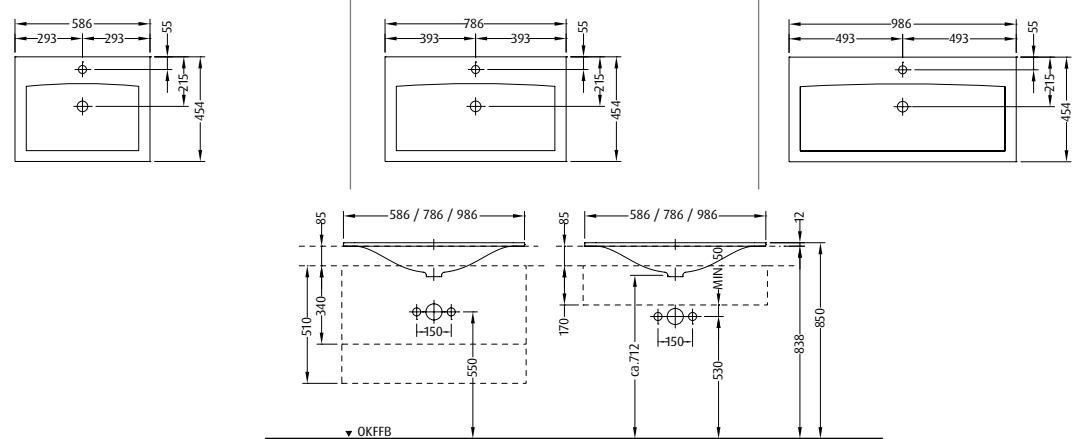
Infos

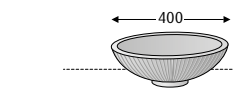
# 2morrow Konsole - Waschtische

 <b>Glas-Waschtische CantoBay in Optiwhite – passend auf Konsole Classic/Light</b>		<b>C L S M E</b>		
Breite	Tiefe 454 Tiefe Beckenkumme 114	Inkl. verschließbarem Ab- und Überlaufsystem, Ventilabdeckung Kunststoff verchromt. Für 1 x 1-Loch Armatur geeignet, Hahnloch durchgestochen, mit verdecktem Überlauf! Auch ohne Armaturbohrung möglich, Mehrpreis:	- Für 340 mm hohe Waschtischunterbauten immer den mitgelieferten Raumsparnsiphon verwenden! - Für 170 mm hohe Waschtischunterbauten empfehlen wir einen Permanent-Ablauf. (mitgeliefertes Ab- und Überlaufsystem nicht einsetzbar!)  <b>Bitte bei Bestellung Infos zu geprüfte Becken auf Seite 32-35 beachten!</b>	
				
	<b>586</b>	<b>786</b>	<b>986</b>	
	<b>WG1109Z</b>	<b>WG1129Z</b>	<b>WG1149Z</b>	
Montage- maße				

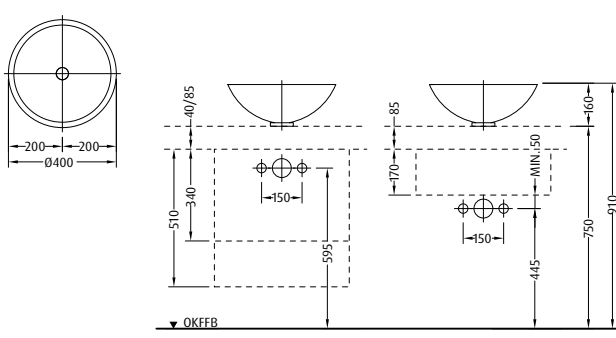
 <b>Glas-Aufsatzwaschtisch 2morrow – passend auf Konsolen</b>		<b>C L S M E</b>		
Breite	Tiefe Beckenkumme 125	Inkl. nicht verschließbarem Ventil (permanent), mit Ventilabdeckung verchromt. Ohne eigene Hahnlochbank, ohne Überlaufloch!	<b>Bitte bei Bestellung gewählte Farbnummer ergänzen!</b>  <b>Bitte bei Bestellung Infos zu geprüfte Becken auf Seite 32-35 beachten!</b>	
				
	<b>Ø 400</b>			
	<b>WG120..</b>			
Aus- stattung	Chromring Ø 89, Höhe 13		<b>Farben Glas-Aufsatzwaschtisch</b>  Die Ausführung des Beckens ist innen Glas und außen matt lackiert.	
			<b>2C Bianco</b> 	<b>3M Sabbia</b> 
			<b>3Q Fumo</b> 	
Montage- maße				

Infos

**C L S M E** passend für diese Konsolen

**S M E** nicht geeignet für diese Konsolen

# 2morrow Konsole - Waschtische



## Keramik-Aufsatzwaschtisch 2morrow - passend auf Konsolen

**C L S M E**

Tiefe Beckenkumme ca. 117 Inkl. nicht verschleißbarem Ventil (permanent), mit Ventilabdeckung Kunststoff verchromt. Ohne eigene Hahnlochbank, ohne Überlaufloch!

**Bitte bei Bestellung Infos zu geprüfte Becken auf Seite 32-35 beachten!**

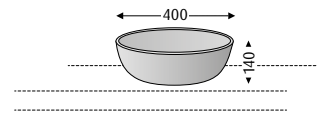

Breite **Ø 400**

**WK10000**  
(Weiß)

**WK1002R**  
(Kiesgrau)

**WK1002Q**  
(Carbonschwarz)

### Farben Keramik-Aufsatzwaschtisch

**00**  
Weiß

**2R**  
Kiesgrau

**2Q**  
Carbonschwarz



### Montage- maße

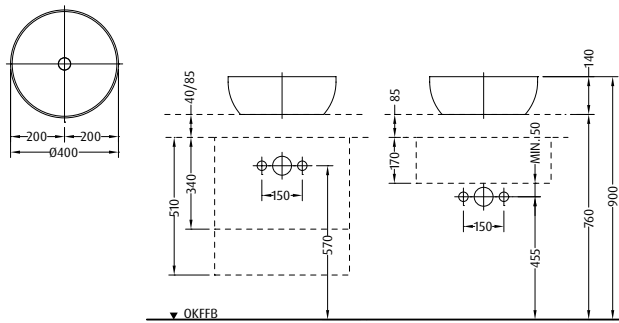

### Materialbeschreibung Glas

Glas ist ein Produkt aus natürlichen Rohstoffen und Substanzen, das im Schmelzverfahren unter größter Hitze erzeugt und geformt wird. Die harte und porenfreie Oberfläche steht für angenehme Haptik und perfekte Hygiene, genauso aber auch für die schöne Optik und ausgefallenes Design.

### Materialbeschreibung Keramik

Keramik ist ein anorganischer Werkstoff und wird aus 100% natürlichen Rohstoffen wie Ton, Kaolin, Feldspat und Quarz hergestellt. Die ausgeprägte Festigkeit, die glatte und resistente Oberfläche sowie die hohe Temperaturbeständigkeit machen das Material zum bevorzugten „Sanitär-Porzellan“.



# 2morrow Konsole - geprüfte Becken

„Wir haben noch mehr passende Waschtische - fragen Sie uns!“

Hersteller/Serie	Breite/ Tiefe	Ein- bau- art	⊕	↶	Hinweise		ArtikelNr	Classic C	Light L	Slim S	Massiv- holz M	Extra- Slim E	
					WTU-B	Sonstiges							
SANIPA	AWT Glas	400/400	A	✗	✗			•	• M	•	•	•	
	AWT Keramik	400/400	A	✗	✗			•	• M	•	•	•	
	Canto Bay	586/454	E	✓	✓		WTU H: 340	WG1109Z	• M	• M			
786/454		E	✓	✓		WTU H: 340	WG1129Z	• M	• M				
986/454		E	✓	✓		WTU H: 340	WG1149Z	•	• M				
Villeroy & Boch	Antao	400/400	A	✗	✗		Maß X max. 90	4A7240	•	•	•	•	•
		510/400	A	✗	✗		Maß X max. 90	4A7351	•	•	•	•	•
		650/400	A	✗	✗		Maß X max. 90	4A7465	•	•	•	•	•
	Architectura	400/400	A	✗	✗			412540	• M	• M	• M	• M	• M
		450/450	A	✗	✗		Maß X max. 80	5A2545/5A2546	•	• M	•	•	•
		600/400	A	✗	✗			412660	•	•	•	•	•
		600/400	A	✗	✗			412760	• M	•	•	•	•
		600/400	A	✗	✗			5A2760/5A2761	•	•	•	•	•
		600/400	A	✗	✗			5A2660/5A2661	•	•	•	•	•
		450/450	H	✗	✓	600	Maß X max. 35	5A6545/5A6546	• M	• M	• M	• M	
	600/450	H	✗	✓	800	Maß X max. 35	5A6760/5A6761	• M	• M	• M	• M		
	600/450	H	✗	✓	800	Maß X max. 35	5A6660/5A6661	• M	• M	• M	• M		
	Artis	410/410	A	✗	✗			417841	•	• M	• M	• M	• M
		430/430	A	✗	✗			417943	•	• M	• M	• M	• M
		580/380	A	✗	✗			417258	•	•	•	•	•
		610/410	A	✗	✗			419861	•	•	•	•	•
	Collaro	380/380	A	✗	✗			4A2138	•	• M	• M	• M	• M
		400/400	A	✗	✗			4A1840	•	• M	•	•	•
		500/400	H	✓	✓			43345G	• M	• M	• M	• M	• M
		560/360	A	✗	✗			4A1956	•	•	•	•	•
		560/360	A	✗	✗			4A2056	• M	•	•	•	•
		600/470	H	✓	✓			4A336G	• M	• M	• M	• M	• M
		800/470	H	✓	✓			4A338G	• M	• M	• M	• M	• M
1000/470	H	✓	✓			4A331G	•	• M	• M	• M	• M		
Finion	600/350	A	✗	✗			414361	•	•	•	•	•	
	600/470	A	✓	✓			41686G/41686L/41686C	•	• M	•	•	•	
	600/445	A	✗	✗	600		414260	• M	• M	•	•	•	
	800/470	A	✓	✓			41688G/41688C/41688L	•	•	•	•	•	
	1000/470	A	✓	✓			41681G/41681H/41681B	•	•	•	•	•	
1000/470	A	✓	✓		2 x HL	41681L	•	•	•	•	•		
Loop & Friends	380/380	A	✗	✗			4A4500/4A4501	•	• M	• M	• M	• M	
	380/380	A	✗	✗			514901	•	• M	• M	• M	• M	
	420/420	A	✗	✗		Maß X max. 110	4A4600/4A4601	•	• M	•	•	•	
	430/430	A	✗	✗			514911	•	• M	•	•	•	
	560/380	A	✗	✗			4A4700/4A4701	•	•	•	•	•	
	560/380	A	✗	✗			4A4900/4A4901	•	•	•	•	•	
	620/420	A	✗	✗		Maß X max. 110	4A4800/4A4801	•	•	•	•	•	
	620/420	A	✗	✗		Maß X max. 110	4A5000/4A5991	•	•	•	•	•	
	340/340	E	✗	✗			614034	• M	• M				
	380/380	H	✗	✗			411801	•	• M				
430/430	H	✗	✗			411401	•	• M					

# 2morrow Konsole - geprüfte Becken

„Wir haben noch mehr passende Waschtische - fragen Sie uns!“

Hersteller/Serie	Breite/ Tiefe	Einbauart	⊕	⌋	Hinweise		ArtikelNr	Classic C	Light L	Slim S	Massivholz M	Extra-Slim E	
					WTU-B	Sonstiges							
Villeroy & Boch	Memento 2.0	500/420	A	✓	✗			•	• M	• M	• M	• M	
		500/420	A	✓	✓			•	• M	•	•	•	
		600/420	A	✓	✗			• M	• M	•	•	•	
		600/420	A	✓	✓			• M	•	•	•	•	
		800/470	A	✓	✓			•	• M	• M	• M	• M	
		1000/470	A	✓	✓	900		•	•	•	•	•	
		1000/470	A	✓	✓			•	•	•	•	•	
		1200/470	A	✓	✓			•	•	•	•	•	
	O.novo	550/460	H	✓	✓			• M	• M	• M	• M	• M	
		600/460	H	✓	✓	800		• M	• M	• M	• M	• M	
		650/460	H	✓	✓	800		•	• M	•	•	•	
	Subway 2.0	600/470	H	✓	✓			• M	• M	• M	• M		
		600/490	H	✓	✓			• M	• M	• M	• M		
		650/470	H	✓	✓			•	• M	• M	• M		
		800/470	H	✓	✓			• M	• M				
1000/470		H	✓	✓			•	•					
Subway 3.0	600/470	H	✓	✓			• M	• M					
Venticello	600/500	E	✓	✓			• M	• M					
	550/360	H	✗	✗	600		•	• M	• M	• M			
Vivia	600/490	E	✓	✓	700		•	• M					
Alape	Schalenbecken	300/300	A	✗	✗			•	• M	• M	• M	• M	
		360/360	A	✗	✗			•	• M	•	•	•	
		450/450	A	✗	✗			•	•	•	•	•	
CATALANO	Green	600/500	H	✓	✓	800		• M	• M	• M	• M	• M	
		800/500	H	✓	✓	900		• M	• M	• M	• M	• M	
	Green Lux	600/380	H	✗	✗	800	Maß X max. 70	60AGRLX - H:80mm 160AGRLX - H:80mm	• M	• M	• M	• M	• M
		600/400	H	✗	✓	800	Maß X max. 50	60GRLX - H:80mm 160GRLX - H:80mm	•	• M	• M	• M	• M
		650/400	H	✗	✗	800	Maß X max. 50	65AGRLX - H:80mm 165AGRLX - H:80mm	• M	• M	• M	• M	• M
DURAVIT	CapeCod	460/460	A	✗	✓	600		•	• M	• M	• M	• M	
		480/480	A	✗	✓		✂	232848	•	• M	• M	• M	• M
		500/405	A	✗	✗		✂	233950	•	•	•	•	
	Dura Square	600/470	H	✗	✓	800	Maß X max. 100	235460	• M	• M	• M	• M	• M
		600/345	H	✗	✗	800		235560	•	• M	• M	• M	
	Happy D2	400/400	H	✗	✗			231440	•	• M			
600/400		H	✗	✗			231460	•	• M				
600/460		H	✓	✓			231560	•	• M				

Konsolen & Waschtische  
Konsolenfarben

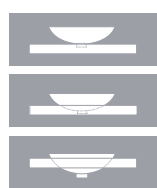

**A** = Aufsatzwaschtisch  
**H** = Halbeinbauwaschtisch  
**E** = Einbauwaschtische **nicht kombinierbar** mit WTUS mit 4 Auszügen auf Seite 42/43!

**⊕** = ✓ Becken mit eigener Wandbefestigung oder Hinterkante unglasiert  
✗ Becken ohne eigene Wandbefestigung → **Maß X** im Bestellformular angeben (siehe Seite 66-70)

**⌋** = ✓ Becken mit eigener Hahnbank/Hahnloch  
✗ Becken ohne eigene Hahnbank/Hahnloch → **Armatusituation** im Bestellformular angeben (siehe Seite 66-70)

• = kombinierbar mit Konsole  
HL = Hahnloch  
✂ = Bitte Skizze zur Bestellung beilegen!

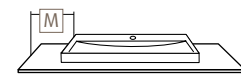

**M** = Mindestabstand des Waschtisches zur Außenkante dieser Konsole je Konfiguration erforderlich. Bitte genaues Maß im Werk anfragen!

\* empfohlene Mindestbreite der Waschtischunterbauten

# 2morrow Konsole - geprüfte Becken

„Wir haben noch mehr passende Waschtische - fragen Sie uns!“

Hersteller/Serie	Breite/ Tiefe	Ein- bau- art	⊕	↶	Hinweise		ArtikelNr	Classic C	Light L	Slim S	Massiv- holz M	Extra- Slim E		
					WTU-B	Sonstiges								
DURAMIT	Luv	600/400	A	✗	✗			●	●	●	●	●		
		600/400	A	✗	✓			●	●	●	●	●		
		800/400	A	✗	✗			●	●	●	●	●		
		800/400	A	✗	✓			●	●	●	●	●		
	Vero	600/460	A	✓	✓	700		●	● M	●	●	●		
		600/380	A	✗	✗			●	●	●	●	●		
		800/470	A	✓	✓	700		●	●	●	●	●		
		1000/470	A	✓	✓	900		●	●	●	●	●		
		1000/470	A	✓	✓	800	2 x HL	045410...26	●	●	●	●	●	
	Vero Air	500/470	A	✗	✓	600		235250	●	● M	● M	● M	● M	
		600/380	A	✗	✗			235160	●	●	●	●	●	
		600/470	A	✗	✓	600		235260	● M	● M	●	●	●	
		600/470	A	✓	✓			235070	●	● M	●	●	●	
		800/470	A	✓	✓			235080	●	●	●	●	●	
		1000/470	A	✓	✓	900	2 x HL	235010...26/72	●	●	●	●	●	
		1000/470	A	✓	✓			235010...27/28/71/79	●	●	●	●	●	
		1200/470	A	✓	✓	1000	2 x HL	235012...26/72	●	●	●	●	●	
	1200/470	A	✓	✓			235012...27/28/71/79	●	●	●	●	●		
GEBERIT	iCon	600/485	H	✓	✓	800		124.060.00.0 124.063.00.0 124.560.00.0	● M	● M	● M	● M	● M	
		750/485	H	✓	✓	900		124.075.00.0 124.078.00.0 124.575.00.0	● M	● M	● M	● M	● M	
		900/485	H	✓	✓	1200		124.090.XX.X 124.093.XX.X	● M	● M	● M	● M	● M	
	Renova Plan	550/440	H	✓	✓			501.720.00.X 501.720.01.X	●	● M	● M	● M	● M	
		600/480	H	✓	✓			501.721.00.X 501.722.00.X	●	● M	● M	● M	● M	
		650/480	H	✓	✓			501.723.00.X	●	● M	● M	● M	● M	
		700/480	H	✓	✓			501.724.00.X	● M	● M	● M	● M	● M	
		750/480	H	✓	✓			501.725.00.X	● M	● M	● M	● M	● M	
		850/480	H	✓	✓			501.727.00.X	● M	● M	● M	● M	● M	
		1000/480	H	✓	✓			501.729.00.X	● M	● M	● M	● M	● M	
	1000/480	H	✓	✓			501.932.00.X	● M	● M	● M	● M	● M		
	Ideal	Connect Air	550/460	H	✓	✓	700		E0299	● M	● M	● M	● M	● M
			600/460	H	✓	✓	700		E0298	●	● M	● M	● M	● M
			650/460	H	✓	✓	800		E0297	●	● M	● M	● M	● M
Ipalys		550/380	A	✗	✓			E1393	●	●	●	●	●	
		550/380	A	✗	✗			E1394	●	●	●	●	●	
		550/380	A	✗	✗	600		E1392	●	● M	●	●	●	
Strada		500/420	A	✓	✓	700		K0777	●	● M	●	●	●	
		500/420	A	✗	✗			K0776	●	●	●	●	●	
		600/420	A	✗	✓			K0781	●	●	●	●	●	
		600/430	A	✓	✓			T3650	●	● M	●	●	●	
		600/420	A	✓	✓	600		K0778	●	● M	●	●	●	
		710/420	A	✓	✓	700		K0782	●	●	●	●	●	
		800/430	A	✓	✓			T3651	●	●	●	●	●	
		910/420	A	✓	✓	900		K0786	●	●	●	●	●	
		1000/430	A	✓	✓			T3652	●	●	●	●	●	
KALDEWEI	Cono	600/500	A	✓	✓	600		3089	●	●	●	●	●	
		900/500	A	✓	✓	800		3090	● M	●	●	●	●	
		1200/500	A	✓	✓	1200		3091	● M	●	●	●	●	
		900/500	H	✗	✓	1200	Maß X=0	3084	●	● M	● M	● M	●	
		600/500	H	✗	✓	800	Maß X=0	3083	● M	● M	● M	● M	●	

Hersteller/Serie	Breite/ Tiefe	Einbau- art	⊕	✚	Hinweise		ArtikelNr	Classic C	Light L	Slim S	Massiv- holz M	Extra- Slim E	
					WTU-B	Sonstiges							
KALDEWEI	Puro	460/460	A	✓	✓	600		3163	● M	● M	● M	● M	● M
		600/460	A	✓	✓	600		3164	● M	● M	●	●	●
		900/460	A	✓	✓	800		3165	● M	●	●	●	●
		460/460	H	✗	✓		Maß X=0	3153	●	● M			
		600/460	H	✗	✓		Maß X=0	3154	●	● M			
		900/460	H	✗	✓		Maß X=0	3155	●	● M			
	Silenio	600/460	A	✓	✓	600		3044	● M	● M	●	●	●
		900/460	A	✓	✓	900		3045	● M	● M	●	●	●
		1200/460	A	✓	✓	1200		3046	●	● M	●	●	●
		1200/460	A	✓	✓	900	2 x HL	3046	● M	● M	●	●	●
		600/460	H	✗	✓			3040	●	● M			
		900/460	H	✗	✓			3041	●	● M			
LAUFEN	Kartell	500/460	A	✓	✓			810332	●	● M	●	●	●
	Living City	600/460	A	✓	✓	800		817434	● M	● M	● M	● M	● M
	Pro	450/340	A	✓	✓	600		811952	● M	● M	●	●	●
		450/340	H	✓	✓	600		811952	● M	● M	●	●	●
		550/480	H	✓	✓	700		817951	● M	● M	● M	● M	● M
		600/480	H	✓	✓	800		817952	● M	● M	● M	● M	● M
		650/480	H	✓	✓	800		817953	●	● M	● M	● M	● M
	Pro S	550/380	H	✗	✓	800		812952	● M	● M	● M	● M	● M
		550/485	H	✓	✓	800		816962	● M	● M	● M	● M	● M
		600/380	H	✗	✓	800		812953	● M	● M	● M	● M	● M
		600/465	H	✓	✓	800		816963	● M	● M	● M	● M	● M
		650/465	H	✓	✓	900		816964	● M	● M	● M	● M	● M
		700/465	H	✓	✓	900		816967	●	● M	● M	● M	● M
		850/460	H	✓	✓			816965	● M	● M	● M	● M	● M
	VAL	550/420	H	✓	✓	600		816282	●	● M	●	●	●
		600/420	H	✓	✓	600		816283	●	● M	●	●	●
		650/420	H	✓	✓	700		816284	●	● M	●	●	●
		750/420	H	✓	✓	800		816285	●	● M	●	●	●
950/420		H	✓	✓	900		816287	● M	● M	●	●	●	
VitrA	Metropole	397/398	H	✗	✗		Maß X max. 100	5666	●	● M	● M	● M	● M
		500/460	H	✓	✓	700		5661	● M	● M	● M	● M	● M
		500/400	H	✗	✗	600	Maß X max. 100	5667	● M	● M	● M	● M	● M
		600/460	H	✓	✓	800		5662	●	● M	● M	● M	● M
		600/400	H	✗	✗	700	Maß X max. 100	5668	●	● M	● M	● M	● M
		800/460	H	✓	✓	900		5663	●	● M	● M	● M	● M
		800/400	H	✗	✗	900	Maß X=100	5669	●	● M	● M	● M	● M
		1000/460	H	✓	✓	1200		5664	● M	● M	● M	● M	● M

Konsolen & Waschtische  
Konsolenfarben

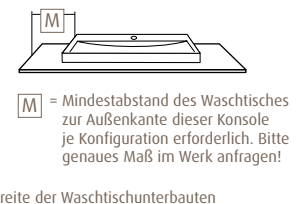
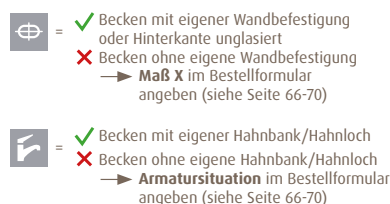
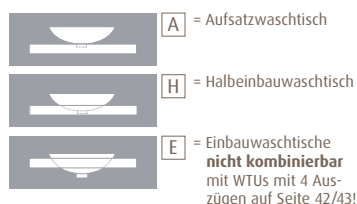

\* empfohlene Mindestbreite der Waschtischunterbauten





# 2morrow Griffübersicht - Griffe/Griffleiste/Push to open

Griffe nur für Programme **G1/G2/G3**

passend zu PG 1 | 2 | 3

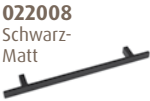

Bitte bei Bestellung immer die Griffnummer angeben!

					
	<b>014525</b> Chrom	<b>014508</b> Schwarz-Matt	<b>014608</b> Schwarz-Matt	<b>109308</b> Schwarz-Matt	<b>109408</b> Schwarz-Matt
Länge	204 mm	204 mm	492 mm	190 mm	350 mm
Bohrmaß	192 mm	192 mm	480 mm	160 mm	320 mm
1 Griff ab Türbreite <sup>1</sup>	<b>300 mm</b>	<b>300 mm</b>	<b>580 mm</b>	<b>300 mm</b>	<b>450 mm</b>
Platzierung	mittig	mittig	mittig	mittig	mittig
ab WTU-Breite 1000 mm	<b>2 Griffe</b>	<b>2 Griffe</b>	<b>1 Griff</b>	<b>2 Griffe</b>	<b>1 Griff</b>
	<b>Standard</b>				<b>Optional</b>

					
	<b>022008</b> Schwarz-Matt	<b>021008</b> Schwarz-Matt	<b>021308</b> Schwarz-Matt	<b>022108</b> Schwarz-Matt	<b>022208</b> Schwarz-Matt
Länge	219 mm	106 mm	458 mm	174 mm	334 mm
Bohrmaß	160 mm	96 mm	448 mm	160 mm	320 mm
1 Griff ab Türbreite <sup>1</sup>	<b>300 mm</b>	<b>300 mm</b>	<b>550 mm</b>	<b>300 mm</b>	<b>450 mm</b>
Platzierung	mittig	mittig	mittig	mittig	mittig
ab WTU-Breite 1000 mm	<b>2 Griffe</b>	<b>2 Griffe</b>	<b>1 Griff</b>	<b>2 Griffe</b>	<b>1 Griff</b>
					<b>Optional</b>



## Griffleiste nur für Programme **L2**

passend zu PG 2

		<b>Griffleiste 25 Chrom</b>
		<b>Standard</b>

## Push to open nur für Programme **P1/P2/P3**

passend zu PG 1 | 2 | 3

		<b>Push to open</b>
		<b>Standard</b>

**DR = Direktbeschichtung**  
Front, Korpus, Regale,  
Abdeckplatte, Blende, Passleiste  
Stärke 16,0 mm



**TH = Thermofolie**  
Front und Abdeckplatte Stärke 19,5 mm  
Korpus und Blende Stärke 16,5 mm



**LA = Lack**  
Front, Korpus, Regale, Abdeckplatte,  
Deckel Sitztruhe, Blende, Passleiste  
Stärke 16,0 mm



**SC = Schichtstoff**  
Front, Abdeckplatte,  
Blende, Deckel Sitztruhe  
Stärke 18,0 mm



**GL = Glaslaminat**  
Front, Abdeckplatte,  
Blende, Deckel Sitztruhe  
Stärke 19,0 mm



 = **Gewünschte Option** bitte bei Bestellung explizit angeben, ansonsten wird die Standard-Ausführung bestätigt

 = **Standard-Ausführung**

<sup>1</sup>Maße beziehen sich auf die kleinste Türbreite eines Modells!

# 2morrow Farben - Front/Korpus

Frontfarben	Zugewiesene Korpusfarbe	Front DR Korpus DR	Front TH Korpus DR	Front LA Korpus LA
		PG 1	PG 2	PG 3
		G1 P1	G2 L2 P2	G3 P3
43 Weiß-Soft	43	●		
01 Weiß-Matt	43		●	
1U Kaschmir-Matt	1U			●
68 Macchiato-Matt	68		●	
67 Sandgrau-Matt	67		●	
1T Taupe-Matt	1T			●
22 Anthrazit-Matt	22	●		
1B Graphit-Matt	1B			●
1R Marine-Matt	1R			●
1V Vulkan-Matt	1V			●
08 Schwarz-Matt	08		●	
78 Weiß-Glanz	78		●	
79 Anthrazit-Glanz	79		●	
82 Weiß-Hochglanz	43		●	
52 Anthrazit-Hochglanz	22		●	
55 Linde-Hell	55		●	
48 Eiche-Nordic	48	●		
17 Ulme-Impresso	17		●	
85 Eiche Natural-Touch	85		●	
59 Eiche-Kansas	59		●	
80 Eiche-Arizona	80	●		
37 Eiche-Nebraska	37		●	
50 Eiche-Tabak	50		●	

Waschtischunterbauten & Anbauschränke zu Konsolen  
Farben | Griffübersicht

XX Automatisch zur Frontfarbe definierte Korpusfarbe.  
Eine auf Wunsch abweichende Korpusfarbe bitte bei Bestellung angeben.

**PG 2** Optional wählbar: **Fronten in Schichtstoff und Glaslaminat** nur bei Griff (G2) oder Push to open (P2)

Fronten in Schichtstoff <span style="background-color: yellow;">10% Aufpreis</span>		Fronten in Glaslaminat <span style="background-color: yellow;">10% Aufpreis</span>		
3K Chromix-Weiß	3V Ozean-Grau	4F Bianco-Matt	4K Nero-Matt	3M Sabbia
3C Madison-Grau	2J Lava-Soft	4H Sabbia-Matt	2C Bianco	3Q Fumo
2D Beton-Soft	2E Patina-Bronze	4P Fumo-Matt	Bei Bestellung der optional wählbaren Fronten <b>bitte die gewünschte PG 2-Korpusfarbe immer mit angeben.</b> XX	

- Holzmaßerung vertikal
- Holzmaßerung horizontal
- Griff
- Griffleiste
- Push to open
- DR** = Direktbeschichtung
- TH** = Thermofolie
- LA** = Lack
- = wählbar
- = mit Anti-Fingerprint-Effekt
- = Auslauf 31.03.2024

# 2morrow Waschtischunterbauten – 1 Tür bzw. 2 Türen

Farben  
Seite 37

1 Tür bzw. 2 Türen – 510 mm hoch



Gesamttiefe 520



Abb.  
B: 500



Abb.  
B: 600-1000

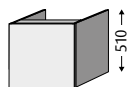

## Öffnungsvariante

Breite Preis- gruppe	Griff			Griffleiste			Push to open		
	PG 1	PG 2	PG 3	PG 1	PG 2	PG 3	PG 1	PG 2	PG 3
<b>500</b> (1 Tür)	<b>G1360..<sup>L</sup><sub>R</sub></b>	<b>G2360..<sup>L</sup><sub>R</sub></b>	<b>G3360..<sup>L</sup><sub>R</sub></b>	-	<b>L2360..<sup>L</sup><sub>R</sub></b>	-	<b>P1360..<sup>L</sup><sub>R</sub></b>	<b>P2360..<sup>L</sup><sub>R</sub></b>	<b>P3360..<sup>L</sup><sub>R</sub></b>
<b>600</b> (2 Türen)	<b>G1361..</b>	<b>G2361..</b>	<b>G3361..</b>	-	<b>L2361..</b>	-	<b>P1361..</b>	<b>P2361..</b>	<b>P3361..</b>
<b>700</b> (2 Türen)	<b>G1362..</b>	<b>G2362..</b>	<b>G3362..</b>	-	<b>L2362..</b>	-	<b>P1362..</b>	<b>P2362..</b>	<b>P3362..</b>
<b>800</b> (2 Türen)	<b>G1363..</b>	<b>G2363..</b>	<b>G3363..</b>	-	<b>L2363..</b>	-	<b>P1363..</b>	<b>P2363..</b>	<b>P3363..</b>
<b>900</b> (2 Türen)	<b>G1364..</b>	<b>G2364..</b>	<b>G3364..</b>	-	<b>L2364..</b>	-	<b>P1364..</b>	<b>P2364..</b>	<b>P3364..</b>
<b>1000</b> (2 Türen)	<b>G1365..</b>	<b>G2365..</b>	<b>G3365..</b>	-	<b>L2365..</b>	-	<b>P1365..</b>	<b>P2365..</b>	<b>P3365..</b>
<b>1200</b>	-	-	-	-	-	-	-	-	-
Aus- stattung	Griff 1 Tür (bei Breite 500 mm) 2 Türen (ab Breite 600 mm)			Griffleiste 1 Tür (bei Breite 500 mm) 2 Türen (ab Breite 600 mm)			Push to open (grifflos) 1 Tür (bei Breite 500 mm) 2 Türen (ab Breite 600 mm)		

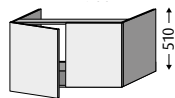

# 2morrow Waschtischunterbauten - 1 Auszug

Farben  
Seite 37

1 Auszug - 340 mm hoch



Gesamttiefe 520



## Öffnungsvariante

Breite	Preis- gruppe	Griff			Griffleiste			Push to open		
		PG 1	PG 2	PG 3	PG 1	PG 2	PG 3	PG 1	PG 2	PG 3
500	•	G1 320..	G2 320..	G3 320..	-	L2 320..	-	P1 320..	P2 320..	P3 320..
600	•	G1 321..	G2 321..	G3 321..	-	L2 321..	-	P1 321..	P2 321..	P3 321..
700	•	G1 322..	G2 322..	G3 322..	-	L2 322..	-	P1 322..	P2 322..	P3 322..
800	•	G1 323..	G2 323..	G3 323..	-	L2 323..	-	P1 323..	P2 323..	P3 323..
900	•	G1 324..	G2 324..	G3 324..	-	L2 324..	-	P1 324..	P2 324..	P3 324..
1000	•	G1 325..	G2 325..	G3 325..	-	L2 325..	-	P1 325..	P2 325..	P3 325..
1200	•	G1 326..	G2 326..	G3 326..	-	L2 326..	-	P1 326..	P2 326..	P3 326..
Aus- stattung		Griff 1 Auszug mit rutschhemmendem Boden 1 Raumparsiphon 2 Schalen klein (ab Breite 600 mm)			Griffleiste 1 Auszug mit rutschhemmendem Boden 1 Raumparsiphon 2 Schalen klein (ab Breite 600 mm)			Push to open (grifflos) 1 Auszug mit rutschhemmendem Boden 1 Raumparsiphon 2 Schalen klein (ab Breite 600 mm)		

Waschtischunterbauten & Anbauschränke zu Konsolen  
Farben | Griffübersicht



Montagemaße siehe  
[www.sanipa.de/service/  
download-portal](http://www.sanipa.de/service/download-portal)



Maßanfertigung  
auf Anfrage möglich



**Tipp:** integrierbare  
LED-Schrankbeleuchtung  
(siehe Seite 295)

**Passende Einsätze:**  
Set 1 = ○ | Set 2 = ●  
(Details siehe Seite 50)

Infos

# 2morrow Waschtischunterbauten – 2 Auszüge

Farben  
Seite 37

2 Auszüge – 340 mm hoch



Gesamttiefe 520

Versetzter Siphonausschnitt: Mehrpreis 10%.

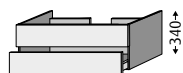

Öffnungsvariante



Griff



Griffleiste



Push to open

Breite	Preis- gruppe	Öffnungsvariante								
		Griff			Griffleiste			Push to open		
		PG 1	PG 2	PG 3	PG 1	PG 2	PG 3	PG 1	PG 2	PG 3
500	•	G1401..	G2401..	G3401..	-	L2401..	-	P1401..	P2401..	P3401..
600	•	G1305..	G2305..	G3305..	-	L2305..	-	P1305..	P2305..	P3305..
700	• •	G1301..	G2301..	G3301..	-	L2301..	-	P1301..	P2301..	P3301..
800	• •	G1307..	G2307..	G3307..	-	L2307..	-	P1307..	P2307..	P3307..
900	• •	G1309..	G2309..	G3309..	-	L2309..	-	P1309..	P2309..	P3309..
1000	• •	G1303..	G2303..	G3303..	-	L2303..	-	P1303..	P2303..	P3303..
1200	• •	G1407..	G2407..	G3407..	-	L2407..	-	P1407..	P2407..	P3407..
Aus- stattung		Griff 2 Auszüge mit rutschhemmendem Boden 1 Raumparsiphon 2 Schalen klein (ab Breite 600 mm)			Griffleiste 2 Auszüge mit rutschhemmendem Boden 1 Raumparsiphon 2 Schalen klein (ab Breite 600 mm)			Push to open (grifflos) 2 Auszüge mit rutschhemmendem Boden 1 Raumparsiphon 2 Schalen klein (ab Breite 600 mm)		

# 2morrow Waschtischunterbauten – 2 Auszüge

Farben  
Seite 37

2 Auszüge – 510 mm hoch



Gesamttiefe 520

Versetzter Siphonausschnitt: Mehrpreis 10%.

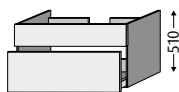

Öffnungsvariante



Griff



Griffleiste



Push to open

Breite	Preis- gruppe	Öffnungsvariante								
		Griff			Griffleiste			Push to open		
		PG 1	PG 2	PG 3	PG 1	PG 2	PG 3	PG 1	PG 2	PG 3
500	•	G1 411..	G2 411..	G3 411..	-	L2 411..	-	P1 411..	P2 411..	P3 411..
600	•	G1 315..	G2 315..	G3 315..	-	L2 315..	-	P1 315..	P2 315..	P3 315..
700	•	G1 311..	G2 311..	G3 311..	-	L2 311..	-	P1 311..	P2 311..	P3 311..
800	•	G1 317..	G2 317..	G3 317..	-	L2 317..	-	P1 317..	P2 317..	P3 317..
900	•	G1 310..	G2 310..	G3 310..	-	L2 310..	-	P1 310..	P2 310..	P3 310..
1000	•	G1 313..	G2 313..	G3 313..	-	L2 313..	-	P1 313..	P2 313..	P3 313..
1200	•	G1 417..	G2 417..	G3 417..	-	L2 417..	-	P1 417..	P2 417..	P3 417..
Aus- stattung		Griff 2 Auszüge mit rutschhemmendem Boden 2 Schalen klein (ab Breite 600 mm)			Griffleiste 2 Auszüge mit rutschhemmendem Boden 2 Schalen klein (ab Breite 600 mm)			Push to open (grifflos) 2 Auszüge mit rutschhemmendem Boden 2 Schalen klein (ab Breite 600 mm)		

Waschtischunterbauten & Anbauschränke zu Konsolen  
Farben | Griffübersicht



Montagemaße siehe  
[www.sanipa.de/service/  
download-portal](http://www.sanipa.de/service/download-portal)



Maßanfertigung  
auf Anfrage möglich



**Tipp:** integrierbare  
LED-Schrankbeleuchtung  
(siehe Seite 295)

**Passende Einsätze:**  
Set 1 = ○ | Set 2 = ●  
(Details siehe Seite 50)

Infos

# 2morrow Waschtischunterbauten – 2 bzw. 4 Auszüge

Farben  
Seite 37

**2 Auszüge – 340 mm hoch – nur für Aufsatzwaschtische mittig geplant**



Gesamttiefe 520

**Bitte beachten: Waschtisch muss zum Waschtischunterbau mittig geplant werden!  
Siphon und Eckventile im Bereich der 270 mm einplanen!**

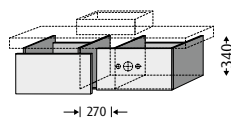

Öffnungsvariante

Breite	Preis- gruppe	Griff			Griffleiste			Push to open		
		PG 1	PG 2	PG 3	PG 1	PG 2	PG 3	PG 1	PG 2	PG 3
1200	•	<b>G1327..</b>	<b>G2327..</b>	<b>G3327..</b>	-	<b>L2327..</b>	-	<b>P1327..</b>	<b>P2327..</b>	<b>P3327..</b>
1400	•	<b>G1328..</b>	<b>G2328..</b>	<b>G3328..</b>	-	<b>L2328..</b>	-	<b>P1328..</b>	<b>P2328..</b>	<b>P3328..</b>
Aus- stattung		Griff 2 Auszüge mit rutschhemmendem Boden 2 Schalen klein			Griffleiste 2 Auszüge mit rutschhemmendem Boden 2 Schalen klein			Push to open (grifflos) 2 Auszüge mit rutschhemmendem Boden 2 Schalen klein		

Farben  
Seite 37

**4 Auszüge – 340 mm hoch – nur für Aufsatzwaschtische mittig geplant**



Gesamttiefe 520

**Bitte beachten: Waschtisch muss zum Waschtischunterbau mittig geplant werden!  
Siphon und Eckventile im Bereich der 270 mm einplanen!**

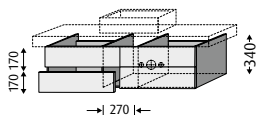

Öffnungsvariante

Breite	Preis- gruppe	Griff			Griffleiste			Push to open		
		PG 1	PG 2	PG 3	PG 1	PG 2	PG 3	PG 1	PG 2	PG 3
1200	• •	<b>G1408..</b>	<b>G2408..</b>	<b>G3408..</b>	-	<b>L2408..</b>	-	<b>P1408..</b>	<b>P2408..</b>	<b>P3408..</b>
1400	• •	<b>G1409..</b>	<b>G2409..</b>	<b>G3409..</b>	-	<b>L2409..</b>	-	<b>P1409..</b>	<b>P2409..</b>	<b>P3409..</b>
Aus- stattung		Griff 4 Auszüge mit rutschhemmendem Boden 2 Schalen klein			Griffleiste 4 Auszüge mit rutschhemmendem Boden 2 Schalen klein			Push to open (grifflos) 4 Auszüge mit rutschhemmendem Boden 2 Schalen klein		

# 2morrow Waschtischunterbauten – 4 Auszüge

Farben Seite 37 **4 Auszüge – 510 mm hoch – nur für Aufsatzwaschtische mittig geplant**



Gesamttiefe 520

**Bitte beachten: Waschtisch muss zum Waschtischunterbau mittig geplant werden!  
Siphon und Eckventile im Bereich der 270 mm einplanen!**

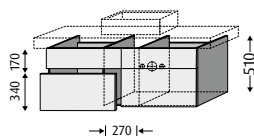

## Öffnungsvariante

Breite	Preisgruppe	Griff			Griffleiste			Push to open		
		PG 1	PG 2	PG 3	PG 1	PG 2	PG 3	PG 1	PG 2	PG 3
1200		G1 418..	G2 418..	G3 418..	-	L2 418..	-	P1 418..	P2 418..	P3 418..
1400		G1 419..	G2 419..	G3 419..	-	L2 419..	-	P1 419..	P2 419..	P3 419..
Ausstattung		Griff 4 Auszüge mit rutschhemmendem Boden 2 Schalen klein			Griffleiste 4 Auszüge mit rutschhemmendem Boden 2 Schalen klein			Push to open (grifflos) 4 Auszüge mit rutschhemmendem Boden 2 Schalen klein		

# 2morrow Anbauregale

Farben Seite 37 **Anbauregale – 340 mm hoch** **Anbauregale – 510 mm hoch**



Gesamttiefe 498

Gesamttiefe 498



Abb. B: variabel

planbar neben  
Waschtischunterbauten  
und Anbauschränken

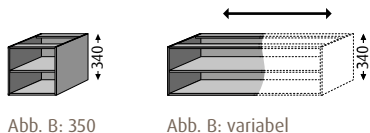

Abb. B: variabel

Breite	Material	Direktbeschichtung	Lack	Direktbeschichtung	Lack
350		RM 011..	RM 041..	RM 012..	RM 042..
variabel 300 – 800 mm		RM 020.. Basispreis (300 mm)   Mehrpreis (pro 100 mm)	RM 050.. Basispreis (300 mm)   Mehrpreis (pro 100 mm)	RM 021.. Basispreis (300 mm)   Mehrpreis (pro 100 mm)	RM 051.. Basispreis (300 mm)   Mehrpreis (pro 100 mm)
Ausstattung		1 Einlegeboden in Korpusmaterial		1 Einlegeboden in Korpusmaterial	

Montagemaße siehe [www.sanipa.de/service/download-portal](http://www.sanipa.de/service/download-portal)

Maßanfertigung auf Anfrage möglich

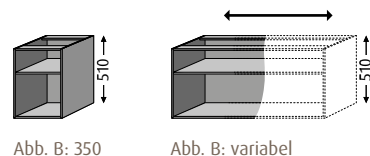
Tipp: integrierbare LED-Schrankbeleuchtung (siehe Seite 295)

Passende Einsätze: Set 1 = ○ | Set 2 = ● (Details siehe Seite 50)

Infos

# 2morrow Anbauschränke - 1 Tür bzw. 2 Türen

Farben  
Seite 37

## 1 Tür - 510 mm hoch



Gesamttiefe 520

planbar neben Waschtischunterbauten und Anbauregalen



Abb.  
B: 350/500



Abb.  
B: variabel

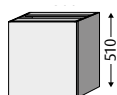

### Öffnungsvariante

Breite Preis- gruppe	Griff			Griffleiste			Push to open		
	PG 1	PG 2	PG 3	PG 1	PG 2	PG 3	PG 1	PG 2	PG 3
<b>350</b>	<b>G1390..<sup>L</sup><sub>R</sub></b>	<b>G2390..<sup>L</sup><sub>R</sub></b>	<b>G3390..<sup>L</sup><sub>R</sub></b>	-	<b>L2390..<sup>L</sup><sub>R</sub></b>	-	<b>P1390..<sup>L</sup><sub>R</sub></b>	<b>P2390..<sup>L</sup><sub>R</sub></b>	<b>P3390..<sup>L</sup><sub>R</sub></b>
<b>500</b>	<b>G1391..<sup>L</sup><sub>R</sub></b>	<b>G2391..<sup>L</sup><sub>R</sub></b>	<b>G3391..<sup>L</sup><sub>R</sub></b>	-	<b>L2391..<sup>L</sup><sub>R</sub></b>	-	<b>P1391..<sup>L</sup><sub>R</sub></b>	<b>P2391..<sup>L</sup><sub>R</sub></b>	<b>P3391..<sup>L</sup><sub>R</sub></b>
<b>variabel</b> ↔ 300 - 550 mm	<b>G1393..<sup>L</sup><sub>R</sub></b> Basispreis (300 mm)  Mehrpreis (pro 100 mm)	<b>G2393..<sup>L</sup><sub>R</sub></b> Basispreis (300 mm)  Mehrpreis (pro 100 mm)	<b>G3393..<sup>L</sup><sub>R</sub></b> Basispreis (300 mm)  Mehrpreis (pro 100 mm)	-	<b>L2393..<sup>L</sup><sub>R</sub></b> Basispreis (300 mm)  Mehrpreis (pro 100 mm)	-	<b>P1393..<sup>L</sup><sub>R</sub></b> Basispreis (300 mm)  Mehrpreis (pro 100 mm)	<b>P2393..<sup>L</sup><sub>R</sub></b> Basispreis (300 mm)  Mehrpreis (pro 100 mm)	<b>P3393..<sup>L</sup><sub>R</sub></b> Basispreis (300 mm)  Mehrpreis (pro 100 mm)
<b>Aus- stattung</b>	Griff 1 Tür 1 Einlegeboden in Korpusmaterial			Griffleiste 1 Tür 1 Einlegeboden in Korpusmaterial			Push to open (grifflos) 1 Tür 1 Einlegeboden in Korpusmaterial		

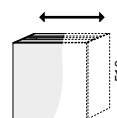
Farben  
Seite 37

## 2 Türen - 510 mm hoch



Gesamttiefe 520

planbar neben Waschtischunterbauten und Anbauregalen



Abb.  
B: 600



Abb.  
B: variabel

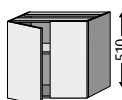

### Öffnungsvariante

Breite Preis- gruppe	Griff			Griffleiste			Push to open		
	PG 1	PG 2	PG 3	PG 1	PG 2	PG 3	PG 1	PG 2	PG 3
<b>600</b>	<b>G1392..</b>	<b>G2392..</b>	<b>G3392..</b>	-	<b>L2392..</b>	-	<b>P1392..</b>	<b>P2392..</b>	<b>P3392..</b>
<b>variabel</b> ↔ 550 - 800 mm	<b>G1394..</b> Basispreis (550 mm)  Mehrpreis (pro 100 mm)	<b>G2394..</b> Basispreis (550 mm)  Mehrpreis (pro 100 mm)	<b>G3394..</b> Basispreis (550 mm)  Mehrpreis (pro 100 mm)	-	<b>L2394..</b> Basispreis (550 mm)  Mehrpreis (pro 100 mm)	-	<b>P1394..</b> Basispreis (550 mm)  Mehrpreis (pro 100 mm)	<b>P2394..</b> Basispreis (550 mm)  Mehrpreis (pro 100 mm)	<b>P3394..</b> Basispreis (550 mm)  Mehrpreis (pro 100 mm)
<b>Aus- stattung</b>	Griff 2 Türen 1 Einlegeboden in Korpusmaterial			Griffleiste 2 Türen 1 Einlegeboden in Korpusmaterial			Push to open (grifflos) 2 Türen 1 Einlegeboden in Korpusmaterial		

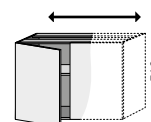

# 2morrow Anbauschränke - 1 Auszug

Farben  
Seite 37

1 Auszug - 340 mm hoch



Gesamttiefe 520

planbar neben Waschtischunterbauten und Anbauregalen

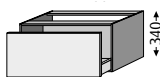

Öffnungsvariante



Griff



Griffleiste



Push to open

Breite	Preis- gruppe	Griff			Griffleiste			Push to open		
		PG 1	PG 2	PG 3	PG 1	PG 2	PG 3	PG 1	PG 2	PG 3
350	•	G1 230..	G2 230..	G3 230..	-	L2 230..	-	P1 230..	P2 230..	P3 230..
500	•	G1 231..	G2 231..	G3 231..	-	L2 231..	-	P1 231..	P2 231..	P3 231..
600	•	G1 233..	G2 233..	G3 233..	-	L2 233..	-	P1 233..	P2 233..	P3 233..
700	•	G1 234..	G2 234..	G3 234..	-	L2 234..	-	P1 234..	P2 234..	P3 234..
800	•	G1 235..	G2 235..	G3 235..	-	L2 235..	-	P1 235..	P2 235..	P3 235..

Waschtischunterbauten & Anbauschränke zu Konsolen  
Farben | Griffübersicht

Aus-  
stattung

Griff  
1 Auszug mit rutschhemmendem Boden

Griffleiste  
1 Auszug mit rutschhemmendem Boden

Push to open (grifflos)  
1 Auszug mit rutschhemmendem Boden



Montagemaße siehe  
[www.sanipa.de/service/  
download-portal](http://www.sanipa.de/service/download-portal)



Maßanfertigung  
auf Anfrage möglich



**Tipp:** integrierbare  
LED-Schrankbeleuchtung  
(siehe Seite 295)

**Passende Einsätze:**  
Set 1 = ○ | Set 2 = ●  
(Details siehe Seite 50)

Infos

# 2morrow Anbauschränke - 2 Auszüge

Farben  
Seite 37

2 Auszüge - 340 mm hoch



Gesamttiefe 520

planbar neben Waschtischunterbauten und Anbauregalen

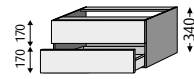

Öffnungsvariante

Breite	Preis- gruppe	Griff			Griffleiste			Push to open		
		PG 1	PG 2	PG 3	PG 1	PG 2	PG 3	PG 1	PG 2	PG 3
350	• /	G1 210..	G2 210..	G3 210..	-	L2 210..	-	P1 210..	P2 210..	P3 210..
500	• /	G1 183..	G2 183..	G3 183..	-	L2 183..	-	P1 183..	P2 183..	P3 183..
600	• /	G1 184..	G2 184..	G3 184..	-	L2 184..	-	P1 184..	P2 184..	P3 184..
700	• /	G1 212..	G2 212..	G3 212..	-	L2 212..	-	P1 212..	P2 212..	P3 212..
800	• /	G1 185..	G2 185..	G3 185..	-	L2 185..	-	P1 185..	P2 185..	P3 185..
Aus- stattung		Griff 2 Auszüge mit rutschhemmendem Boden			Griffleiste 2 Auszüge mit rutschhemmendem Boden			Push to open (grifflos) 2 Auszüge mit rutschhemmendem Boden		

# 2morrow Anbauschränke - 2 Auszüge

Farben  
Seite 37

2 Auszüge - 510 mm hoch



Gesamttiefe 520

planbar neben Waschtischunterbauten und Anbauregalen

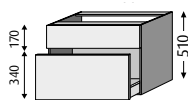

## Öffnungsvariante

Breite	Preis- gruppe	Griff			Griffleiste			Push to open		
		PG 1	PG 2	PG 3	PG 1	PG 2	PG 3	PG 1	PG 2	PG 3
350	• •	G1 213..	G2 213..	G3 213..	-	L2 213..	-	P1 213..	P2 213..	P3 213..
500	• •	G1 186..	G2 186..	G3 186..	-	L2 186..	-	P1 186..	P2 186..	P3 186..
600	• •	G1 187..	G2 187..	G3 187..	-	L2 187..	-	P1 187..	P2 187..	P3 187..
700	• •	G1 222..	G2 222..	G3 222..	-	L2 222..	-	P1 222..	P2 222..	P3 222..
800	• •	G1 188..	G2 188..	G3 188..	-	L2 188..	-	P1 188..	P2 188..	P3 188..
Aus- stattung		Griff 2 Auszüge mit rutschhemmendem Boden			Griffleiste 2 Auszüge mit rutschhemmendem Boden			Push to open (grifflos) 2 Auszüge mit rutschhemmendem Boden		

Waschtischunterbauten & Anbauschränke zu Konsolen  
Farben | Griffübersicht



Montagemaße siehe  
[www.sanipa.de/service/  
download-portal](http://www.sanipa.de/service/download-portal)



Maßanfertigung  
auf Anfrage möglich



**Tipp:** integrierbare  
LED-Schrankbeleuchtung  
(siehe Seite 295)

**Passende Einsätze:**  
Set 1 = ○ | Set 2 = ●  
(Details siehe Seite 50)

Infos

# 2morrow Anbauschränke - 1 Auszug, 1 offenes Fach

Farben  
Seite 37

1 Auszug, 1 offenes Fach - 340 mm hoch



Gesamttiefe 520

planbar neben Waschtischunterbauten und Anbauregalen



Abb.  
B: 350/500/600



Abb.  
B: variabel

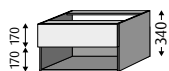

## Öffnungsvariante

Breite	Preis- gruppe	Griff			Griffleiste			Push to open		
		PG 1	PG 2	PG 3	PG 1	PG 2	PG 3	PG 1	PG 2	PG 3
350		<b>G1350..</b>	<b>G2350..</b>	<b>G3350..</b>	-	<b>L2350..</b>	-	<b>P1350..</b>	<b>P2350..</b>	<b>P3350..</b>
500		<b>G1352..</b>	<b>G2352..</b>	<b>G3352..</b>	-	<b>L2352..</b>	-	<b>P1352..</b>	<b>P2352..</b>	<b>P3352..</b>
600		<b>G1354..</b>	<b>G2354..</b>	<b>G3354..</b>	-	<b>L2354..</b>	-	<b>P1354..</b>	<b>P2354..</b>	<b>P3354..</b>
<b>variabel</b> ↔ 300 - 800 mm		<b>G1356..</b> Basispreis (300 mm)  Mehrpreis (pro 100 mm)	<b>G2356..</b> Basispreis (300 mm)  Mehrpreis (pro 100 mm)	<b>G3356..</b> Basispreis (300 mm)  Mehrpreis (pro 100 mm)	-	<b>L2356..</b> Basispreis (300 mm)  Mehrpreis (pro 100 mm)	-	<b>P1356..</b> Basispreis (300 mm)  Mehrpreis (pro 100 mm)	<b>P2356..</b> Basispreis (300 mm)  Mehrpreis (pro 100 mm)	<b>P3356..</b> Basispreis (300 mm)  Mehrpreis (pro 100 mm)
Aus- stattung		Griff 1 Auszug mit rutschhemmendem Boden 1 offenes Fach			Griffleiste 1 Auszug mit rutschhemmendem Boden 1 offenes Fach			Push to open (grifflos) 1 Auszug mit rutschhemmendem Boden 1 offenes Fach		

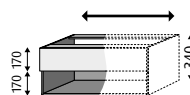
# 2morrow Anbauschränke – 1 Auszug, 1 offenes Fach

Farben  
Seite 37

1 Auszug, 1 offenes Fach – 510 mm hoch



Gesamttiefe 520

planbar neben Waschtischunterbauten und Anbauregalen



Abb.  
B: 350/500/600



Abb.  
B: variabel

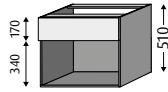

## Öffnungsvariante

Breite	Preis- gruppe	Griff			Griffleiste			Push to open		
		PG 1	PG 2	PG 3	PG 1	PG 2	PG 3	PG 1	PG 2	PG 3
350	•	<b>G1 351..</b>	<b>G2 351..</b>	<b>G3 351..</b>	-	<b>L2 351..</b>	-	<b>P1 351..</b>	<b>P2 351..</b>	<b>P3 351..</b>
500	•	<b>G1 353..</b>	<b>G2 353..</b>	<b>G3 353..</b>	-	<b>L2 353..</b>	-	<b>P1 353..</b>	<b>P2 353..</b>	<b>P3 353..</b>
600	•	<b>G1 355..</b>	<b>G2 355..</b>	<b>G3 355..</b>	-	<b>L2 355..</b>	-	<b>P1 355..</b>	<b>P2 355..</b>	<b>P3 355..</b>
<b>variabel</b> ↔ 300 – 800 mm	•	<b>G1 357..</b> Basispreis (300 mm)  Mehrpreis (pro 100 mm)	<b>G2 357..</b> Basispreis (300 mm)  Mehrpreis (pro 100 mm)	<b>G3 357..</b> Basispreis (300 mm)  Mehrpreis (pro 100 mm)	-	<b>L2 357..</b> Basispreis (300 mm)  Mehrpreis (pro 100 mm)	-	<b>P1 357..</b> Basispreis (300 mm)  Mehrpreis (pro 100 mm)	<b>P2 357..</b> Basispreis (300 mm)  Mehrpreis (pro 100 mm)	<b>P3 357..</b> Basispreis (300 mm)  Mehrpreis (pro 100 mm)
Aus- stattung		Griff 1 Auszug mit rutschhemmendem Boden 1 offenes Fach			Griffleiste 1 Auszug mit rutschhemmendem Boden 1 offenes Fach			Push to open (grifflos) 1 Auszug mit rutschhemmendem Boden 1 offenes Fach		

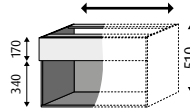
Waschtischunterbauten & Anbauschränke zu Konsolen  
Farben | Griffübersicht



Montagemaße siehe  
[www.sanipa.de/service/  
download-portal](http://www.sanipa.de/service/download-portal)



Maßanfertigung  
auf Anfrage möglich



**Tipp:** integrierbare  
LED-Schrankbeleuchtung  
(siehe Seite 295)

**Passende Einsätze:**  
Set 1 = ○ | Set 2 = ●  
(Details siehe Seite 50)

Infos

# 2morrow Zubehör Waschplatz

## Handtuchhalter

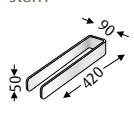
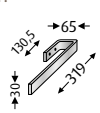
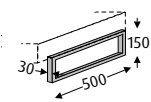
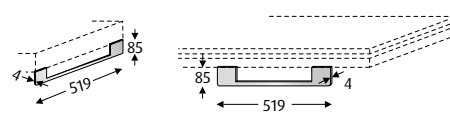
B=Breite H=Höhe T=Tiefe	Wandbefestigung	Befestigung an Waschtischunterbau oder Anbauschrank		Wandbefestigung (nur in Verbindung mit Konsole)	Konsolenbefestigung
	Maße	<p>starr!</p>  <p><b>B:90/H:50/T:420</b></p>	<p>starr!</p>  <p><b>B:65/H:30/T:319</b></p>	 <p><b>B:30/H:150/T:500</b></p>	 <p><b>B:4/H:85/T:519</b></p>
Farbe	Chrom	Chrom	Schwarz-Matt	Chrom	Chrom

## Inneneinteilung für Waschtischunterbauten und Solitär Möbel

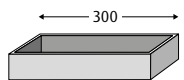
B=Breite H=Höhe T=Tiefe	Schale klein mit 1 Fach	Schale groß mit 3 Fächern <b>Nur für Auszüge unten!</b>
	Maße	 <p><b>B:300/H:50/T:100</b></p>
Farbe	Kunststoff Anthrazit	Kunststoff Anthrazit

## Einsätze für Waschtischunterbauten und Anbauschränke sowie Solitär Möbel

**NEU!**

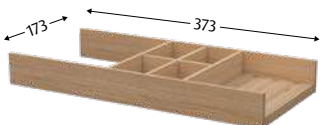
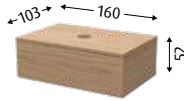
B=Breite H=Höhe T=Tiefe	<p>Set 1 = ○ Einsatz für Auszugtiefe 350</p> <p><b>Hinweis:</b> Ob Set 1 passend ist für einen Auszug zeigt der Punkt ○</p>  <p><b>B:173/H:43/T:323</b></p>	<p>Set 2 = ● Einsatz für Auszugtiefe 400</p> <p><b>Hinweis:</b> Ob Set 2 passend ist für einen Auszug zeigt der Punkt ●</p>  <p><b>B:173/H:43/T:373</b></p>	<p>Set 3 Box mit Deckel, individuell einsetzbar</p>  <p><b>B:160/H:52/T:103</b></p>
	Maße	<p><b>ZB4309Z</b></p>	<p><b>ZB4319Z</b></p>
Farbe	Massivholz-Eiche	Massivholz-Eiche	Massivholz-Eiche

Infos



Montagemaße siehe [www.sanipa.de/service/download-portal](http://www.sanipa.de/service/download-portal)



passend für diese Konsolen

nicht geeignet für diese Konsolen



Maßanfertigung auf Anfrage möglich



Tipp: integrierbare LED-Schrankbeleuchtung (siehe Seite 295)



# 2morrow Griffübersicht - Griffe/Griffleiste/Push to open

Griffe nur für Programme **G1/G2/G3**

passend zu PG 1 | 2 | 3

Bitte bei Bestellung immer die Griffnummer angeben!



**014525**  
Chrom



**014508**  
Schwarz-  
Matt



**014608**  
Schwarz-  
Matt



**014625**  
Chrom



**109308**  
Schwarz-  
Matt



**109325**  
Chrom



**109408**  
Schwarz-  
Matt



**109425**  
Chrom



Länge	204 mm	204 mm	492 mm	190 mm	350 mm
Bohrmaß	192 mm	192 mm	480 mm	160 mm	320 mm
1 Griff ab Türbreite <sup>1</sup>	<b>300 mm</b>	<b>300 mm</b>	<b>580 mm</b>	<b>300 mm</b>	<b>450 mm</b>
Platzierung	mittig	mittig	mittig	mittig	mittig
ab WTU-Breite 1000 mm	<b>2 Griffe</b>	<b>2 Griffe</b>	<b>1 Griff</b>	<b>2 Griffe</b>	<b>1 Griff</b>

Standard

Optional



**022025**  
Chrom



**021008**  
Schwarz-  
Matt



**021025**  
Chrom



**021308**  
Schwarz-  
Matt



**021325**  
Chrom



**022108**  
Schwarz-  
Matt



**022125**  
Chrom



**022208**  
Schwarz-  
Matt



**022225**  
Chrom



Länge	219 mm	106 mm	458 mm	174 mm	334 mm
Bohrmaß	160 mm	96 mm	448 mm	160 mm	320 mm
1 Griff ab Türbreite <sup>1</sup>	<b>300 mm</b>	<b>300 mm</b>	<b>550 mm</b>	<b>300 mm</b>	<b>450 mm</b>
Platzierung	mittig	mittig	mittig	mittig	mittig
ab WTU-Breite 1000 mm	<b>2 Griffe</b>	<b>2 Griffe</b>	<b>1 Griff</b>	<b>2 Griffe</b>	<b>1 Griff</b>

Optional

## Griffleiste nur für Programme **L2**

passend zu PG 2



Griffleiste  
25 Chrom

Standard

## Push to open nur für Programme **P1/P2/P3**

passend zu PG 1 | 2 | 3



Push  
to open

Standard

**DR = Direktbeschichtung**  
Front, Korpus, Regale,  
Abdeckplatte, Blende, Passleiste  
Stärke 16,0 mm



**TH = Thermofolie**  
Front und Abdeckplatte Stärke 19,5 mm  
Korpus und Blende Stärke 16,5 mm



**LA = Lack**  
Front, Korpus, Regale, Abdeckplatte,  
Deckel Sitztruhe, Blende, Passleiste  
Stärke 16,0 mm



**SC = Schichtstoff**  
Front, Abdeckplatte,  
Blende, Deckel Sitztruhe  
Stärke 18,0 mm



**GL = Glaslaminat**  
Front, Abdeckplatte,  
Blende, Deckel Sitztruhe  
Stärke 19,0 mm



 = **Gewünschte Option** bitte bei Bestellung explizit angeben, ansonsten wird die Standard-Ausführung bestätigt

 = **Standard-Ausführung** <sup>1</sup>Maße beziehen sich auf die kleinste Türbreite eines Modells!

# 2morrow Farben - Front/Korpus

Frontfarben	Zugewiesene Korpusfarbe	Front DR Korpus DR	Front TH Korpus DR	Front LA Korpus LA			
		PG 1		PG 2		PG 3	
		G1 P1	G2 L2 P2	G3 P3			
43 Weiß-Soft	43	●					
01 Weiß-Matt	43		●				
1U Kaschmir-Matt	1U			●			
68 Macchiato-Matt	68		●				
67 Sandgrau-Matt	67		●				
1T Taupe-Matt	1T			●			
22 Anthrazit-Matt	22	●					
1B Graphit-Matt	1B			●			
1R Marine-Matt	1R			●			
1V Vulkan-Matt	1V			●			
08 Schwarz-Matt	08		●				
78 Weiß-Glanz	78		●				
79 Anthrazit-Glanz	79		●				
82 Weiß-Hochglanz	43		●				
52 Anthrazit-Hochglanz	22		●				
55 Linde-Hell	55		●				
48 Eiche-Nordic	48	●					
17 Ulme-Impresso	17		●				
85 Eiche Natural-Touch	85		●				
59 Eiche-Kansas	59		●				
80 Eiche-Arizona	80	●					
37 Eiche-Nebraska	37		●				
50 Eiche-Tabak	50		●				

XX Automatisch zur Frontfarbe definierte Korpusfarbe.  
Eine auf Wunsch abweichende Korpusfarbe bitte bei Bestellung angeben.

**PG 2** Optional wählbar: **Fronten in Schichtstoff und Glaslaminat** nur bei Griff (G2) oder Push to open (P2)

Fronten in Schichtstoff <span>10% Aufpreis</span>		Fronten in Glaslaminat <span>10% Aufpreis</span>		
3K Chromix-Weiß	3V Ozean-Grau	4F Bianco-Matt	4K Nero-Matt	3M Sabbia
3C Madison-Grau	2J Lava-Soft	4H Sabbia-Matt	2C Bianco	3Q Fumo
2D Beton-Soft	2E Patina-Bronze	4P Fumo-Matt	Bei Bestellung der optional wählbaren Fronten bitte die gewünschte PG 2-Korpusfarbe immer mit angeben. XX	

Holzmaße rung vertikal  
 Holzmaße rung horizontal

Griff  
 Griffleiste  
 Push to open

















DR = Direktbeschichtung  
TH = Thermofolie  
LA = Lack

● = wählbar

= mit Anti-Fingerprint-Effekt

= Auslauf 31.03.2024

# 2morrow Farben - Regale/Passleiste/Abdeckplatten/Blenden/Deckel Sitztruhe

	Regale Passleiste 		Abdeckplatten Blenden 					Deckel (Sitztruhe) 		
	DR	LA	DR	LA	TH	SC	GL	LA	SC	GL
43 Weiß-Soft	●		●							
01 Weiß-Matt					●					
1Q Naturweiß-Matt								●		
1U Kaschmir-Matt 		●		●				●		
68 Macchiato-Matt 	●				●	●			●	
67 Sandgrau-Matt 	●				●	●			●	
1T Taupe-Matt 		●		●				●		
22 Anthrazit-Matt	●		●							
1B Graphit-Matt  		●		●				●		
1R Marine-Matt 		●		●				●		
1V Vulkan-Matt  		●		●				●		
08 Schwarz-Matt 	●				●					
78 Weiß-Glanz	●				●					
79 Anthrazit-Glanz	●				●					
82 Weiß-Hochglanz					●					
1P Naturweiß-Hochglanz								●		
52 Anthrazit-Hochglanz					●					
55 Linde-Hell	●				●					
48 Eiche-Nordic	●		●						●	
17 Ulme-Impresso 	●				●					
85 Eiche Natural-Touch	●				● ○	●			●	
59 Eiche-Kansas	●				● ○	●			●	
80 Eiche-Arizona	●		●						●	
37 Eiche-Nebraska	●				● ○	●			●	
50 Eiche-Tabak	●				● ○	●			●	
3K Chromix-Weiß 						●			●	
3C Madison-Grau						●			●	
2D Beton-Soft 						●			●	
3V Ozean-Grau						●			●	
2J Lava-Soft						●			●	
2E Patina-Bronze						●			●	
4F Bianco-Matt							●			●
4H Sabbia-Matt							●			●
4P Fumo-Matt							●			●
4K Nero-Matt							●			●
2C Bianco							●			●
3M Sabbia							●			●
3Q Fumo							●			●



Holzmaßeuerung vertikal



Holzmaßeuerung horizontal

● = wählbar

○ = nicht wählbar für Blenden

DR = Direktbeschichtung

TH = Thermofolie

LA = Lack

SC = Schichtstoff

GL = Glaslaminat



= mit Anti-Fingerprint-Effekt



= Auslauf 31.03.2024

# 2morrow Solitärmöbel - 1 Tür bzw. 2 Türen

Farben  
Seite 52

## 1 Tür - 510 mm hoch



Gesamttiefe 520

Bitte bestellen Sie für ein komplettes Solitärmöbel  
immer die passende Abdeckplatte, auf Seite 60, dazu!

Nicht als Sitzelement verwendbar!



Abb.  
B: 350/500



Abb.  
B: variabel



### Öffnungsvariante

Breite Preis- gruppe	Griff			Griffleiste			Push to open		
	PG 1	PG 2	PG 3	PG 1	PG 2	PG 3	PG 1	PG 2	PG 3
<b>350</b>	<b>G1390..<sup>L</sup><sub>R</sub></b>	<b>G2390..<sup>L</sup><sub>R</sub></b>	<b>G3390..<sup>L</sup><sub>R</sub></b>	-	<b>L2390..<sup>L</sup><sub>R</sub></b>	-	<b>P1390..<sup>L</sup><sub>R</sub></b>	<b>P2390..<sup>L</sup><sub>R</sub></b>	<b>P3390..<sup>L</sup><sub>R</sub></b>
<b>500</b>	<b>G1391..<sup>L</sup><sub>R</sub></b>	<b>G2391..<sup>L</sup><sub>R</sub></b>	<b>G3391..<sup>L</sup><sub>R</sub></b>	-	<b>L2391..<sup>L</sup><sub>R</sub></b>	-	<b>P1391..<sup>L</sup><sub>R</sub></b>	<b>P2391..<sup>L</sup><sub>R</sub></b>	<b>P3391..<sup>L</sup><sub>R</sub></b>
<b>variabel</b> ↔ 300 - 550 mm	<b>G1393..<sup>L</sup><sub>R</sub></b> Basispreis (300 mm)  Mehrpreis (pro 100 mm)	<b>G2393..<sup>L</sup><sub>R</sub></b> Basispreis (300 mm)  Mehrpreis (pro 100 mm)	<b>G3393..<sup>L</sup><sub>R</sub></b> Basispreis (300 mm)  Mehrpreis (pro 100 mm)	-	<b>L2393..<sup>L</sup><sub>R</sub></b> Basispreis (300 mm)  Mehrpreis (pro 100 mm)	-	<b>P1393..<sup>L</sup><sub>R</sub></b> Basispreis (300 mm)  Mehrpreis (pro 100 mm)	<b>P2393..<sup>L</sup><sub>R</sub></b> Basispreis (300 mm)  Mehrpreis (pro 100 mm)	<b>P3393..<sup>L</sup><sub>R</sub></b> Basispreis (300 mm)  Mehrpreis (pro 100 mm)
<b>Aus- stattung</b>	Griff 1 Tür 1 Einlegeboden in Korpusmaterial			Griffleiste 1 Tür 1 Einlegeboden in Korpusmaterial			Push to open (grifflos) 1 Tür 1 Einlegeboden in Korpusmaterial		

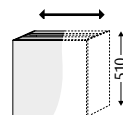
Farben  
Seite 52

## 2 Türen - 510 mm hoch



Gesamttiefe 520

Bitte bestellen Sie für ein komplettes Solitärmöbel  
immer die passende Abdeckplatte, auf Seite 60, dazu!

Nicht als Sitzelement verwendbar!



Abb.  
B: 600



Abb.  
B: variabel

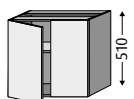

### Öffnungsvariante

Breite Preis- gruppe	Griff			Griffleiste			Push to open		
	PG 1	PG 2	PG 3	PG 1	PG 2	PG 3	PG 1	PG 2	PG 3
<b>600</b>	<b>G1392..</b>	<b>G2392..</b>	<b>G3392..</b>	-	<b>L2392..</b>	-	<b>P1392..</b>	<b>P2392..</b>	<b>P3392..</b>
<b>variabel</b> ↔ 550 - 800 mm	<b>G1394..</b> Basispreis (550 mm)  Mehrpreis (pro 100 mm)	<b>G2394..</b> Basispreis (550 mm)  Mehrpreis (pro 100 mm)	<b>G3394..</b> Basispreis (550 mm)  Mehrpreis (pro 100 mm)	-	<b>L2394..</b> Basispreis (550 mm)  Mehrpreis (pro 100 mm)	-	<b>P1394..</b> Basispreis (550 mm)  Mehrpreis (pro 100 mm)	<b>P2394..</b> Basispreis (550 mm)  Mehrpreis (pro 100 mm)	<b>P3394..</b> Basispreis (550 mm)  Mehrpreis (pro 100 mm)
<b>Aus- stattung</b>	Griff 2 Türen 1 Einlegeboden in Korpusmaterial			Griffleiste 2 Türen 1 Einlegeboden in Korpusmaterial			Push to open (grifflos) 2 Türen 1 Einlegeboden in Korpusmaterial		

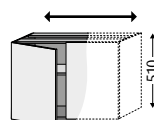
# 2morrow Solitärmöbel - 1 Auszug

Farben  
Seite 52

1 Auszug - 340 mm hoch



Gesamttiefe 520

Bitte bestellen Sie für ein komplettes Solitärmöbel immer die passende Abdeckplatte, auf Seite 60, dazu!

Nicht als Sitzelement verwendbar!

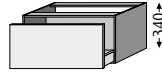

## Öffnungsvariante



Griff



Griffleiste



Push to open

Breite	Preis- gruppe	Öffnungsvariante								
		PG 1	PG 2	PG 3	PG 1	PG 2	PG 3	PG 1	PG 2	PG 3
350	•	G1 230..	G2 230..	G3 230..	-	L2 230..	-	P1 230..	P2 230..	P3 230..
500	•	G1 231..	G2 231..	G3 231..	-	L2 231..	-	P1 231..	P2 231..	P3 231..
600	•	G1 233..	G2 233..	G3 233..	-	L2 233..	-	P1 233..	P2 233..	P3 233..
700	•	G1 234..	G2 234..	G3 234..	-	L2 234..	-	P1 234..	P2 234..	P3 234..
800	•	G1 235..	G2 235..	G3 235..	-	L2 235..	-	P1 235..	P2 235..	P3 235..
1000	•	G1 236..	G2 236..	G3 236..	-	L2 236..	-	P1 236..	P2 236..	P3 236..
1200	•	G1 237..	G2 237..	G3 237..	-	L2 237..	-	P1 237..	P2 237..	P3 237..
Aus- stattung		Griff 1 Auszug mit rutschhemmendem Boden 1 Befestigungswinkel (ab Breite 1000 mm)			Griffleiste 1 Auszug mit rutschhemmendem Boden 1 Befestigungswinkel (ab Breite 1000 mm)			Push to open (grifflos) 1 Auszug mit rutschhemmendem Boden 1 Befestigungswinkel (ab Breite 1000 mm)		



Montagemaße siehe  
[www.sanipa.de/service/  
download-portal](http://www.sanipa.de/service/download-portal)



Maßanfertigung  
auf Anfrage möglich



**Tipp:** integrierbare  
LED-Schrankbeleuchtung  
(siehe Seite 295)

**Passende Einsätze:**  
Set 1 = ○ | Set 2 = ●  
(Details siehe Seite 50)

Infos

# 2morrow Solitärmöbel - 2 Auszüge

Farben  
Seite 52

2 Auszüge - 340 mm hoch



Gesamttiefe 520

Bitte bestellen Sie für ein komplettes Solitärmöbel  
immer die passende Abdeckplatte, auf Seite 60, dazu!

Nicht als Sitzelement verwendbar!

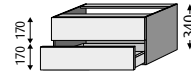

Öffnungsvariante



Griff



Griffleiste



Push to open

Breite	Preis- gruppe	Öffnungsvariante								
		Griff			Griffleiste			Push to open		
		PG 1	PG 2	PG 3	PG 1	PG 2	PG 3	PG 1	PG 2	PG 3
350		G1 210..	G2 210..	G3 210..	-	L2 210..	-	P1 210..	P2 210..	P3 210..
500		G1 183..	G2 183..	G3 183..	-	L2 183..	-	P1 183..	P2 183..	P3 183..
600		G1 184..	G2 184..	G3 184..	-	L2 184..	-	P1 184..	P2 184..	P3 184..
700		G1 212..	G2 212..	G3 212..	-	L2 212..	-	P1 212..	P2 212..	P3 212..
800		G1 185..	G2 185..	G3 185..	-	L2 185..	-	P1 185..	P2 185..	P3 185..
Aus- stattung		Griff 2 Auszüge mit rutschhemmendem Boden			Griffleiste 2 Auszüge mit rutschhemmendem Boden			Push to open (grifflos) 2 Auszüge mit rutschhemmendem Boden		

# 2morrow Solitärmöbel - 2 Auszüge

Farben  
Seite 52

2 Auszüge - 510 mm hoch



Gesamttiefe 520

Bitte bestellen Sie für ein komplettes Solitärmöbel immer die passende Abdeckplatte, auf Seite 60, dazu!

Nicht als Sitzelement verwendbar!

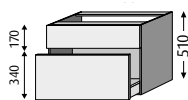

## Öffnungsvariante

Breite	Preis- gruppe	Griff			Griffleiste			Push to open		
		PG 1	PG 2	PG 3	PG 1	PG 2	PG 3	PG 1	PG 2	PG 3
350	• •	G1 213..	G2 213..	G3 213..	-	L2 213..	-	P1 213..	P2 213..	P3 213..
500	• •	G1 186..	G2 186..	G3 186..	-	L2 186..	-	P1 186..	P2 186..	P3 186..
600	• •	G1 187..	G2 187..	G3 187..	-	L2 187..	-	P1 187..	P2 187..	P3 187..
700	• •	G1 222..	G2 222..	G3 222..	-	L2 222..	-	P1 222..	P2 222..	P3 222..
800	• •	G1 188..	G2 188..	G3 188..	-	L2 188..	-	P1 188..	P2 188..	P3 188..
Aus- stattung		Griff 2 Auszüge mit rutschhemmendem Boden			Griffleiste 2 Auszüge mit rutschhemmendem Boden			Push to open (grifflos) 2 Auszüge mit rutschhemmendem Boden		



Montagemaße siehe  
[www.sanipa.de/service/  
download-portal](http://www.sanipa.de/service/download-portal)



Maßanfertigung  
auf Anfrage möglich



Tipp: integrierbare  
LED-Schrankbeleuchtung  
(siehe Seite 295)

Passende Einsätze:  
Set 1 = ○ | Set 2 = ●  
(Details siehe Seite 50)

Infos

# 2morrow Solitärmöbel - 1 Auszug, 1 offenes Fach

Farben  
Seite 52

1 Auszug, 1 offenes Fach - 340 mm hoch



Gesamttiefe 520

Bitte bestellen Sie für ein komplettes Solitärmöbel  
immer die passende Abdeckplatte, auf Seite 60, dazu!

Nicht als Sitzelement verwendbar!



Abb.  
B: 350/500/600



Abb.  
B: variabel

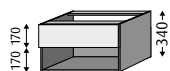

## Öffnungsvariante

Breite	Preis- gruppe	Griff			Griffleiste			Push to open		
		PG 1	PG 2	PG 3	PG 1	PG 2	PG 3	PG 1	PG 2	PG 3
350	•	<b>G1 350..</b>	<b>G2 350..</b>	<b>G3 350..</b>	-	<b>L2 350..</b>	-	<b>P1 350..</b>	<b>P2 350..</b>	<b>P3 350..</b>
500	•	<b>G1 352..</b>	<b>G2 352..</b>	<b>G3 352..</b>	-	<b>L2 352..</b>	-	<b>P1 352..</b>	<b>P2 352..</b>	<b>P3 352..</b>
600	•	<b>G1 354..</b>	<b>G2 354..</b>	<b>G3 354..</b>	-	<b>L2 354..</b>	-	<b>P1 354..</b>	<b>P2 354..</b>	<b>P3 354..</b>
variabel ↔ 300 - 800 mm	•	<b>G1 356..</b> Basispreis (300 mm)  Mehrpreis (pro 100 mm)	<b>G2 356..</b> Basispreis (300 mm)  Mehrpreis (pro 100 mm)	<b>G3 356..</b> Basispreis (300 mm)  Mehrpreis (pro 100 mm)	-	<b>L2 356..</b> Basispreis (300 mm)  Mehrpreis (pro 100 mm)	-	<b>P1 356..</b> Basispreis (300 mm)  Mehrpreis (pro 100 mm)	<b>P2 356..</b> Basispreis (300 mm)  Mehrpreis (pro 100 mm)	<b>P3 356..</b> Basispreis (300 mm)  Mehrpreis (pro 100 mm)
Aus- stattung		Griff 1 Auszug mit rutschhemmendem Boden 1 offenes Fach			Griffleiste 1 Auszug mit rutschhemmendem Boden 1 offenes Fach			Push to open (grifflos) 1 Auszug mit rutschhemmendem Boden 1 offenes Fach		

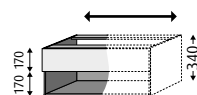

# 2morrow Solitärmöbel – 1 Auszug, 1 offenes Fach

Farben  
Seite 52

1 Auszug, 1 offenes Fach – 510 mm hoch



Gesamtiefe 520

Bitte bestellen Sie für ein komplettes Solitärmöbel immer die passende Abdeckplatte, auf Seite 60, dazu!

Nicht als Sitzelement verwendbar!

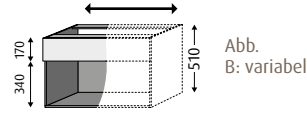
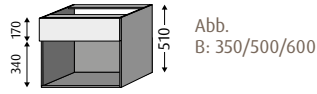

## Öffnungsvariante

Breite	Preisgruppe	Griff			Griffleiste			Push to open		
		PG 1	PG 2	PG 3	PG 1	PG 2	PG 3	PG 1	PG 2	PG 3
350		<b>G1 351..</b>	<b>G2 351..</b>	<b>G3 351..</b>	-	<b>L2 351..</b>	-	<b>P1 351..</b>	<b>P2 351..</b>	<b>P3 351..</b>
500		<b>G1 353..</b>	<b>G2 353..</b>	<b>G3 353..</b>	-	<b>L2 353..</b>	-	<b>P1 353..</b>	<b>P2 353..</b>	<b>P3 353..</b>
600		<b>G1 355..</b>	<b>G2 355..</b>	<b>G3 355..</b>	-	<b>L2 355..</b>	-	<b>P1 355..</b>	<b>P2 355..</b>	<b>P3 355..</b>
variabel ↔ 300 – 800 mm		<b>G1 357..</b> Basispreis (300 mm)  Mehrpreis (pro 100 mm)	<b>G2 357..</b> Basispreis (300 mm)  Mehrpreis (pro 100 mm)	<b>G3 357..</b> Basispreis (300 mm)  Mehrpreis (pro 100 mm)	-	<b>L2 357..</b> Basispreis (300 mm)  Mehrpreis (pro 100 mm)	-	<b>P1 357..</b> Basispreis (300 mm)  Mehrpreis (pro 100 mm)	<b>P2 357..</b> Basispreis (300 mm)  Mehrpreis (pro 100 mm)	<b>P3 357..</b> Basispreis (300 mm)  Mehrpreis (pro 100 mm)
Ausstattung		Griff 1 Auszug mit rutschhemmendem Boden 1 offenes Fach			Griffleiste 1 Auszug mit rutschhemmendem Boden 1 offenes Fach			Push to open (grifflos) 1 Auszug mit rutschhemmendem Boden 1 offenes Fach		

Montagemaße siehe [www.sanipa.de/service/download-portal](http://www.sanipa.de/service/download-portal)

Maßanfertigung auf Anfrage möglich

Tipp: integrierbare LED-Schrankbeleuchtung (siehe Seite 295)



Passende Einsätze:  
Set 1 = ○ | Set 2 = ●  
(Details siehe Seite 50)

Infos

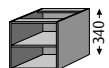
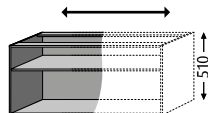

# 2morrow Solitärmöbel - Regale

Farben Seite 53		340 mm hoch				510 mm hoch			
	Korpus-tiefe 498  Abb. B: 350  Abb. B: variabel	Bitte bestellen Sie für ein komplettes Solitärmöbel immer die passende Abdeckplatte, siehe unten, dazu. <b>Nicht als Sitzelement verwendbar!</b>					Korpus-tiefe 498  Abb. B: 350  Abb. B: variabel		
		Breite	Ma- terial	Direkt- beschichtung	Lack			Direkt- beschichtung	Lack
350		<b>RM 011..</b>		<b>RM 041..</b>		<b>RM 012..</b>		<b>RM 042..</b>	
variabel ↔ 300 - 800 mm		<b>RM 020..</b>		<b>RM 050..</b>		<b>RM 021..</b>		<b>RM 051..</b>	
		Basispreis (300 mm)	Mehrpreis (pro 100 mm)	Basispreis (300 mm)	Mehrpreis (pro 100 mm)	Basispreis (300 mm)	Mehrpreis (pro 100 mm)	Basispreis (300 mm)	Mehrpreis (pro 100 mm)
Aus- stattung		1 Einlegeboden in Korpusmaterial				1 Einlegeboden in Korpusmaterial			

# 2morrow Solitärmöbel - Abdeckplatten

Farben Seite 53		passend zu Solitär-schränke und Solitär-regale												
	Tiefe 520 Stärke 16 (Direktbeschichtung/Lack) 19,5 (Thermofolie) 18 (Schichtstoff) 19 (Glaslaminat)	Ist in der Badplanung eine Keramik- oder Massivholz-Konsole vorgesehen, empfehlen wir eine Abdeckplatte in Frontfarbe.												
		 Abb. B: 350-1200					 Abb. B: variabel							
Breite	Ma- terial	Direkt- beschichtung	Lack	Thermofolie	Schichtstoff	Glaslaminat								
350		<b>AP 030..</b>	<b>AP 090..</b>	<b>AP 064..</b>	<b>AP 070..</b>	<b>AP 080..</b>								
500		<b>AP 033..</b>	<b>AP 190..</b>	<b>AP 063..</b>	<b>AP 170..</b>	<b>AP 180..</b>								
600		<b>AP 034..</b>	<b>AP 191..</b>	<b>AP 067..</b>	<b>AP 171..</b>	<b>AP 181..</b>								
700		<b>AP 032..</b>	<b>AP 092..</b>	<b>AP 066..</b>	<b>AP 072..</b>	<b>AP 082..</b>								
800		<b>AP 035..</b>	<b>AP 192..</b>	<b>AP 068..</b>	<b>AP 172..</b>	<b>AP 182..</b>								
1000		<b>AP 037..</b>	<b>AP 193..</b>	<b>AP 060..</b>	<b>AP 173..</b>	<b>AP 183..</b>								
1200		<b>AP 039..</b>	<b>AP 194..</b>	<b>AP 061..</b>	<b>AP 174..</b>	<b>AP 184..</b>								
variabel ↔ 300 - 2000 mm		<b>AP 038..</b>	<b>AP 093..</b>	<b>AP 069..</b>	<b>AP 073..</b>	<b>AP 083..</b>	Basispreis (300 mm)	Mehrpreis (pro 100 mm)	Basispreis (300 mm)	Mehrpreis (pro 100 mm)	Basispreis (300 mm)	Mehrpreis (pro 100 mm)	Basispreis (300 mm)	Mehrpreis (pro 100 mm)

Farben Seite 53 **Regale** 

Tiefe 328					Bei Montage in Sichthöhe empfehlen wir eine Abdeckplatte, siehe Seite 64!
Material	Direktbeschichtung	Lack	Direktbeschichtung	Lack	
	RM 210..	RM 240..	RM 211..	RM 241..	
Ausstattung	4 Glaseinlegeböden		1 Glaseinlegeboden		

Farben Seite 52/53 **Hochschränke mit Blende** 

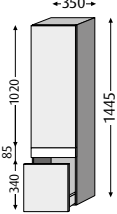

Gesamttiefe 350 **Bitte bei Bestellung Farbe der Blende angeben, siehe Seite 53! Sollte keine Blenden-Farbe angegeben werden, wird diese in der Standardfarbe (82) bestätigt. In Kombination mit einer Keramik- oder Massivholz-Konsole empfehlen wir die Blende in Frontfarbe!**

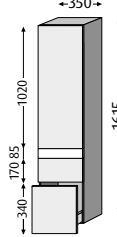

Bei Montage in Sichthöhe empfehlen wir eine Abdeckplatte, siehe Seite 64!

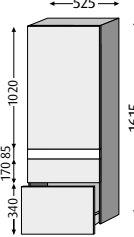



Breite	350			350			525		
Preisgruppe	PG 1	PG 2	PG 3	PG 1	PG 2	PG 3	PG 1	PG 2	PG 3
Griff 	G1250.. <sub>L</sub> R	G2250.. <sub>L</sub> R	G3250.. <sub>L</sub> R	G1252.. <sub>L</sub> R	G2252.. <sub>L</sub> R	G3252.. <sub>L</sub> R	G1254.. <sub>L</sub> R	G2254.. <sub>L</sub> R	G3254.. <sub>L</sub> R
Griffleiste 	-	L2250.. <sub>L</sub> R	-	-	L2252.. <sub>L</sub> R	-	-	L2254.. <sub>L</sub> R	-
Push to open 	P1250.. <sub>L</sub> R	P2250.. <sub>L</sub> R	P3250.. <sub>L</sub> R	P1252.. <sub>L</sub> R	P2252.. <sub>L</sub> R	P3252.. <sub>L</sub> R	P1254.. <sub>L</sub> R	P2254.. <sub>L</sub> R	P3254.. <sub>L</sub> R
Ausstattung	1 Türe oben, 3 Glaseinlegeböden 1 Auszug unten mit rutschhemmendem Boden			1 Türe oben, 3 Glaseinlegeböden 2 Auszüge unten mit rutschhemmendem Boden			1 Türe oben, 3 Glaseinlegeböden 2 Auszüge unten mit rutschhemmendem Boden		

Montagemaße siehe [www.sanipa.de/service/download-portal](http://www.sanipa.de/service/download-portal)

 Maßanfertigung auf Anfrage möglich

 **Tipp:** integrierbare LED-Schrankbeleuchtung (siehe Seite 295)

Infos

# 2morrow Beimöbel - Hochschränke

Farben Seite 52		Hochschränke ohne Blende					
Gesamttiefe 350							
Breite	350				525		
Preisgruppe	PG 1	PG 2	PG 3	PG 1	PG 2	PG 3	
Griff	G1 273 .. <sup>L</sup> <sub>R</sub>	G2 273 .. <sup>L</sup> <sub>R</sub>	G3 273 .. <sup>L</sup> <sub>R</sub>	G1 274 .. <sup>L</sup> <sub>R</sub>	G2 274 .. <sup>L</sup> <sub>R</sub>	G3 274 .. <sup>L</sup> <sub>R</sub>	
Griffleiste	-	L2 273 .. <sup>L</sup> <sub>R</sub>	-	-	L2 274 .. <sup>L</sup> <sub>R</sub>	-	
Push to open	P1 273 .. <sup>L</sup> <sub>R</sub>	P2 273 .. <sup>L</sup> <sub>R</sub>	P3 273 .. <sup>L</sup> <sub>R</sub>	P1 274 .. <sup>L</sup> <sub>R</sub>	P2 274 .. <sup>L</sup> <sub>R</sub>	P3 274 .. <sup>L</sup> <sub>R</sub>	
Ausstattung	1 Türe oben 3 Glaseinlegeböden 2 Auszüge unten mit rutschhemmendem Boden			1 Türe oben 3 Glaseinlegeböden 2 Auszüge unten mit rutschhemmendem Boden			

Farben Seite 52		Hochschränke ohne Blende								
Gesamttiefe 350										
Breite	350	350			450					
Preisgruppe	PG 1	PG 2	PG 3	PG 1	PG 2	PG 3	PG 1	PG 2	PG 3	
Griff	G1 270 .. <sup>L</sup> <sub>R</sub>	G2 270 .. <sup>L</sup> <sub>R</sub>	G3 270 .. <sup>L</sup> <sub>R</sub>	G1 271 .. <sup>L</sup> <sub>R</sub>	G2 271 .. <sup>L</sup> <sub>R</sub>	G3 271 .. <sup>L</sup> <sub>R</sub>	G1 272 .. <sup>L</sup> <sub>R</sub>	G2 272 .. <sup>L</sup> <sub>R</sub>	G3 272 .. <sup>L</sup> <sub>R</sub>	
Griffleiste	-	L2 270 .. <sup>L</sup> <sub>R</sub>	-	-	L2 271 .. <sup>L</sup> <sub>R</sub>	-	-	L2 272 .. <sup>L</sup> <sub>R</sub>	-	
Push to open	P1 270 .. <sup>L</sup> <sub>R</sub>	P2 270 .. <sup>L</sup> <sub>R</sub>	P3 270 .. <sup>L</sup> <sub>R</sub>	P1 271 .. <sup>L</sup> <sub>R</sub>	P2 271 .. <sup>L</sup> <sub>R</sub>	P3 271 .. <sup>L</sup> <sub>R</sub>	P1 272 .. <sup>L</sup> <sub>R</sub>	P2 272 .. <sup>L</sup> <sub>R</sub>	P3 272 .. <sup>L</sup> <sub>R</sub>	
Ausstattung	1 Türe 4 Glaseinlegeböden			1 Türe oben, 2 Auszüge mittig mit rutschhemmendem Boden, 1 Türe unten 1 Fachboden, 3 Glaseinlegeböden			1 Türe oben, 1 Wäschekorbklappe unten 1 Wäschesammler (Fassungsvermögen ca. 33l) 3 Glaseinlegeböden, 1 Fachboden			

Infos



Montagemaße siehe [www.sanipa.de/service/download-portal](http://www.sanipa.de/service/download-portal)



Maßanfertigung auf Anfrage möglich



Holzmaserung vertikal



Wäschesammler integriert



Tipp: integrierbare LED-Schrankbeleuchtung (siehe Seite 295)

Farben  
Seite 52/53

## Mittelschränke mit Blende



Gesamttiefe 350

**Bitte bei Bestellung Farbe der Blende angeben, siehe Seite 53!**  
**Sollte keine Blenden-Farbe angegeben werden, wird diese in der Standardfarbe (82) bestätigt.**  
 In Kombination mit einer Keramik- oder Massivholz-Konsole empfehlen wir die Blende in Frontfarbe!  
 Bei Montage in Sichthöhe empfehlen wir eine Abdeckplatte, siehe Seite 64!

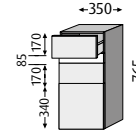
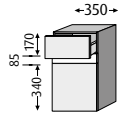

Breite **350**

**350**

Preisgruppe	PG 1	PG 2	PG 3	PG 1	PG 2	PG 3
Griff	<b>G1 255 ..<sup>L</sup><sub>R</sub></b>	<b>G2 255 ..<sup>L</sup><sub>R</sub></b>	<b>G3 255 ..<sup>L</sup><sub>R</sub></b>	<b>G1 257 ..<sup>L</sup><sub>R</sub></b>	<b>G2 257 ..<sup>L</sup><sub>R</sub></b>	<b>G3 257 ..<sup>L</sup><sub>R</sub></b>
Griff-leiste	-	<b>L2 255 ..<sup>L</sup><sub>R</sub></b>	-	-	<b>L2 257 ..<sup>L</sup><sub>R</sub></b>	-
Push to open	<b>P1 255 ..<sup>L</sup><sub>R</sub></b>	<b>P2 255 ..<sup>L</sup><sub>R</sub></b>	<b>P3 255 ..<sup>L</sup><sub>R</sub></b>	<b>P1 257 ..<sup>L</sup><sub>R</sub></b>	<b>P2 257 ..<sup>L</sup><sub>R</sub></b>	<b>P3 257 ..<sup>L</sup><sub>R</sub></b>
Aus-stattung	1 Auszug oben mit rutschhemmendem Boden 1 Türe unten 1 Glaseinlegeboden			2 Auszüge oben mit rutschhemmendem Boden 1 Türe unten 1 Glaseinlegeboden		

Farben  
Seite 52/53

## Mittelschränke mit Blende



Gesamttiefe 350

**Bitte bei Bestellung Farbe der Blende angeben, siehe Seite 53!**  
**Sollte keine Blenden-Farbe angegeben werden, wird diese in der Standardfarbe (82) bestätigt.**  
 In Kombination mit einer Keramik- oder Massivholz-Konsole empfehlen wir die Blende in Frontfarbe!  
 Bei Montage in Sichthöhe empfehlen wir eine Abdeckplatte, siehe Seite 64!

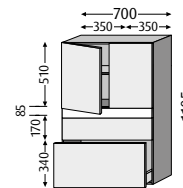
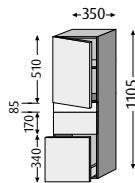

Breite **350**

**700**

Preisgruppe	PG 1	PG 2	PG 3	PG 1	PG 2	PG 3
Griff	<b>G1 224 ..<sup>L</sup><sub>R</sub></b>	<b>G2 224 ..<sup>L</sup><sub>R</sub></b>	<b>G3 224 ..<sup>L</sup><sub>R</sub></b>	<b>G1 225 ..</b>	<b>G2 225 ..</b>	<b>G3 225 ..</b>
Griff-leiste	-	<b>L2 224 ..<sup>L</sup><sub>R</sub></b>	-	-	<b>L2 225 ..</b>	-
Push to open	<b>P1 224 ..<sup>L</sup><sub>R</sub></b>	<b>P2 224 ..<sup>L</sup><sub>R</sub></b>	<b>P3 224 ..<sup>L</sup><sub>R</sub></b>	<b>P1 225 ..</b>	<b>P2 225 ..</b>	<b>P3 225 ..</b>
Aus-stattung	1 Türe oben 1 Glaseinlegeboden 2 Auszüge unten mit rutschhemmendem Boden			2 Türen oben 1 Glaseinlegeboden 2 Auszüge unten mit rutschhemmendem Boden		

# 2morrow Beimöbel - Mittelschränke & Abdeckplatten

Farben  
Seite 52

## Mittelschränke ohne Blende



Gesamttiefe 350

Bei Montage in Sichthöhe empfehlen wir eine Abdeckplatte, siehe unten!



Breite

350

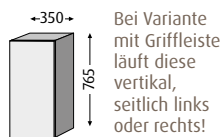

Bei Variante mit Griffleiste läuft diese vertikal, seitlich links oder rechts!

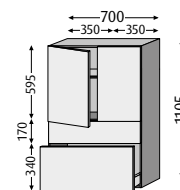
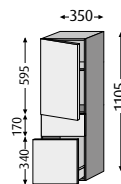

Preisgruppe

PG 1

PG 2

PG 3

350

PG 1

PG 2

PG 3

700

PG 1

PG 2

PG 3

Griff



G1277..L.R

G2277..L.R

G3277..L.R

G1275..L.R

G2275..L.R

G3275..L.R

G1276..

G2276..

G3276..

Griffleiste



-

L2277..L.R

-

-

L2275..L.R

-

-

L2276..

-

Push to open



P1277..L.R

P2277..L.R

P3277..L.R

P1275..L.R

P2275..L.R

P3275..L.R

P1276..

P2276..

P3276..

Ausstattung

1 Türe  
2 Glaseinlegeböden

1 Türe oben  
1 Glaseinlegeboden  
2 Auszüge unten mit rutschhemmendem Boden

2 Türen oben  
1 Glaseinlegeboden  
2 Auszüge unten mit rutschhemmendem Boden

Farben  
Seite 53

## Abdeckplatten passend zu Regale sowie Schränke mit und ohne Blende

Tiefe 350  
Stärke  
16 (Direktbeschichtung/Lack)  
19,5 (Thermofolie)  
18 (Schichtstoff)  
19 (Glaslaminat)

Ist in der Badplanung eine Keramik- oder Massivholz-Konsole vorgesehen, empfehlen wir eine Abdeckplatte in Frontfarbe.



Breite  
Ma-  
terial

Direkt-  
beschichtung

Lack

Thermofolie

Schichtstoff

Glaslaminat

350

AP 020..

AP 097..

AP 054..

AP 077..

AP 087..

700

AP 022..

AP 098..

AP 056..

AP 078..

AP 088..

variabel



350 - 2000 mm

AP 028..

AP 099..

AP 059..

AP 079..

AP 089..

Basispreis  
(350 mm)

Mehrpreis  
(pro 100 mm)

Basispreis  
(350 mm)

Mehrpreis  
(pro 100 mm)

Basispreis  
(350 mm)

Mehrpreis  
(pro 100 mm)

Basispreis  
(350 mm)

Mehrpreis  
(pro 100 mm)

Basispreis  
(350 mm)

Mehrpreis  
(pro 100 mm)

Infos



Montagemaße siehe  
[www.sanipa.de/service/  
download-portal](http://www.sanipa.de/service/download-portal)



Maßanfertigung  
auf Anfrage möglich



Holzmaserung  
vertikal



**Tipp:** integrierbare  
LED-Schrankbeleuchtung  
(siehe Seite 295)

**Farben Seite 52/53** **Sitztruhe**

Tiefe 450 **Bitte bei Bestellung die Farbe des Deckels angeben, siehe Seite 53. Sollte keine Deckel-Farbe angegeben werden, wird diese in der Standardfarbe (3M) bestätigt.**

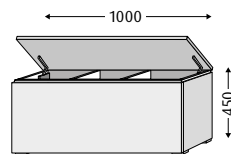

Breite **1000**

Preisgruppe	PG 1	PG 2	PG 3
Griff	-	-	-
Griffleiste	-	-	-
grifflos	<b>P1500..</b>	<b>P2500..</b>	<b>P3500..</b>
Ausstattung	1 Deckel oben 2 feste Abtrennungen innen 4 Stellfüße mit Höhenjustierung		

**Farben Seite 53** **Passleiste**

Stärke 16 zum Breiten-Ausgleich zwischen Möbel und Wand

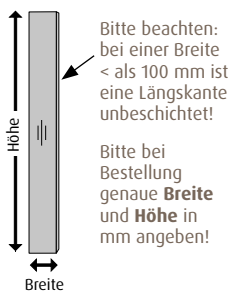

Maße **breitenvariabel von 50 - 600 mm**  
**höhenvariabel von 200 - 1750 mm**

<b>ZB 500..</b>	
Basispreis (50 mm Breite)	Mehrpreis (pro 100 mm Breite)

Ausstattung	ohne Befestigungsmaterial
-------------	---------------------------

Firmenanschrift: \_\_\_\_\_  
 \_\_\_\_\_  
 \_\_\_\_\_

Bestellnummer: \_\_\_\_\_  
 Datum: \_\_\_\_\_  
 Bearbeiter: \_\_\_\_\_

## Konsole Classic

### Abmaße

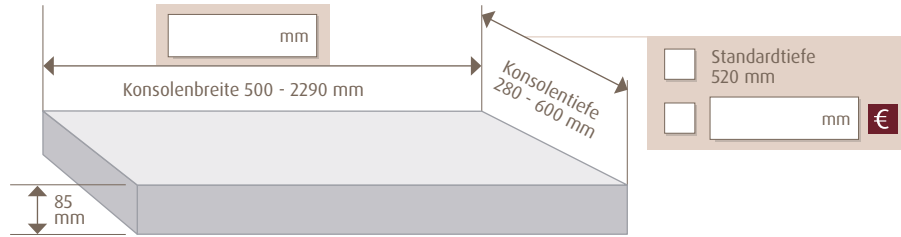

Standardtiefe 520 mm

mm €

### Bausituation

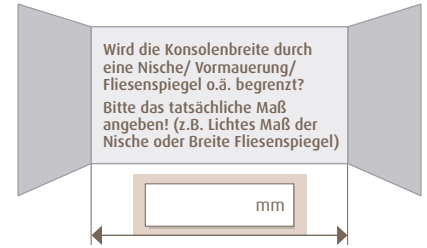

### Dekor

FarbNr.: \_\_\_\_\_  
 (Farben siehe S.21)

Schichtstoff (WT548..)

Lack (WT546..)

Keramik (WT100..)

### Verwendung

Ablage (Tragekonsolen vormontiert)

Beckenausschnitt vor Ort (Tragekonsolen lose beigelegt) → **! Nicht möglich bei Konsole in Keramik!**

Waschtisch-Konsole

## Becken Aufsatzwaschtische Halbeinbauwaschtische Einbauwaschtische

### Typ

Hersteller: \_\_\_\_\_

Serienname: \_\_\_\_\_

Artikelnummer: \_\_\_\_\_

### Breitenposition

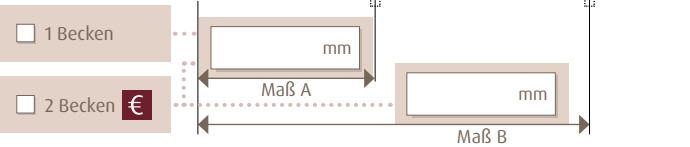

### Tiefenposition Bei Becken ohne Wandbefestigung bitte wählen. ⊕ = X

ausgemittelt in Konsolentiefe

Wandbündig (Maß X=0)

Maß X: \_\_\_\_\_ mm

**i** Bei Standardarmatur empfehlen wir ein Maß X=120

Abbildung war nicht dabei

### Armaturangaben Bei Becken ohne eigene Hahnbank/Hahnloch bitte wählen. ↗ = X

Wandarmatur

Standarmatur

Position Standarmatur 1. Becken

1 = seitlich links

2 = mittig hinter Becken Empfehlung Maß X=120

3 = seitlich rechts

Position Standarmatur 2. Becken €

spiegelbildlich zu 1. Becken

wie bei 1. Becken

**!** Bei Standarmaturen mit schrägen Armaturenkörpern in Kombination mit Aufsatzwaschtischen ist eine bauseitige Prüfung eines möglichen Konflikts notwendig!

Abbildung war nicht dabei

Hahnloch vor Ort

**! Nicht möglich bei Konsole in Keramik!**

### Waschtischunterbau

### Sitzt der Waschtischunterbau mittig zum Ablauf des Waschtisches:

ja

nein €

Keine Schränke, Konsole „freitragend“

### Skizze

= Bitte Skizze zur Bestellung beilegen!

€ = Achtung! Hier entstehen Aufpreise.

⊕ = X ↗ = X

Informationen zu den einzelnen Becken beachten! (siehe S. 32-35)



Firmenschrift: \_\_\_\_\_  
 \_\_\_\_\_  
 \_\_\_\_\_

Bestellnummer: \_\_\_\_\_  
 Datum: \_\_\_\_\_  
 Bearbeiter: \_\_\_\_\_

## Konsole Light

### Abmaße

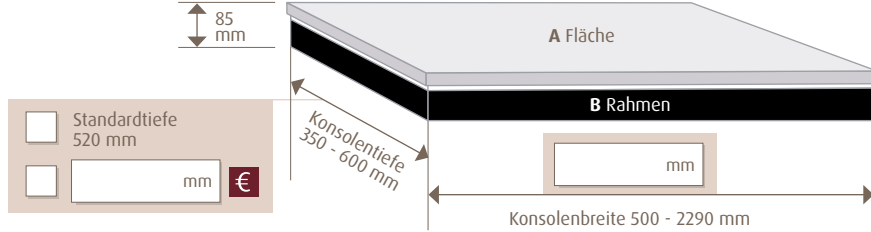

Standardtiefe 520 mm  
 \_\_\_\_\_ mm €

### Bausituation

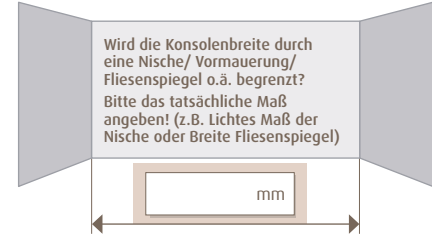

### Dekor (Farben siehe S.23)

A Fläche	B Rahmen
FarbNr.: _____	FarbNr.: _____
<input type="checkbox"/> Schichtstoff <input type="checkbox"/> Lack <input type="checkbox"/> Glaslaminat <input type="checkbox"/> Keramik	<input type="checkbox"/> Schichtstoff <input type="checkbox"/> Lack <input type="checkbox"/> Glaslaminat

### Beleuchtung

ohne LED-Beleuchtung  
 mit LED-Beleuchtung (Fernbedienung inklusive)   
 mit intelligenter LED-Lichtsteuerung (Steuereinheit exklusive)   
 Bitte Seite 302 beachten!  
 Steuereinheit dazu bestellen (ZB7009Z)

### Verwendung

Ablage (Tragekonsolen vormontiert)  
 Beckenausschnitt vor Ort (Tragekonsolen lose beigelegt)  
**! Nicht möglich bei Konsole in Keramik!**  
 Waschtisch-Konsole

### Becken



Aufsatzwaschtische



Halbeinbauwaschtische



Einbauwaschtische

### Typ

Hersteller: \_\_\_\_\_  
 Serienname: \_\_\_\_\_  
 Artikelnummer: \_\_\_\_\_

### Breitenposition

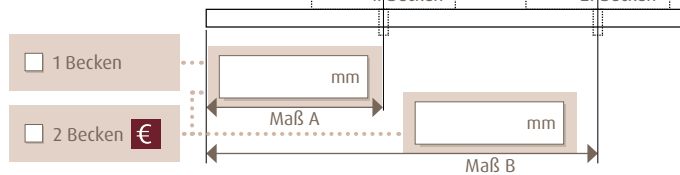

### Tiefenposition Bei Becken ohne Wandbefestigung bitte wählen. = X

ausgemittelt in Konsolentiefe   
 Wandbündig (Maß X=0)   
 Maß X: \_\_\_\_\_ mm   
**i Bei Standardmatur empfehlen wir ein Maß X=120**  
 Abbildung war nicht dabei

### Armaturangaben Bei Becken ohne eigene Hahnbank/Hahnloch bitte wählen. = X

Wandarmatur  
 Standarmatur  
 Position Standarmatur 1. Becken  
 1 = seitlich links  
 2 = mittig hinter Becken Empfehlung Maß X=120  
 3 = seitlich rechts  
  
 Position Standarmatur 2. Becken €  
 spiegelbildlich zu 1. Becken  
 wie bei 1. Becken  
**Bei Standarmaturen mit schrägen Armaturenkörpern in Kombination mit Aufsatzwaschtischen ist eine bauseitige Prüfung eines möglichen Konflikts notwendig!**  
 Abbildung war nicht dabei   
 Hahnloch vor Ort  
**! Nicht möglich bei Konsole in Keramik!**

### Waschtischunterbau

#### Sitz der Waschtischunterbau mittig zum Ablauf des Waschtisches:

ja  
 nein €  
 Keine Schränke, Konsole „freitragend“

### Skizze

- = Bitte Skizze zur Bestellung beilegen!
- € = Achtung! Hier entstehen Aufpreise.
- = Steuereinheit exklusive
- = mit intelligenter Lichtsteuerung
- = ohne intelligente Lichtsteuerung
- = X = X
- Informationen zu den einzelnen Becken beachten! (siehe S.32-35)

Bestellformular bitte per E-Mail an:

Team Nord: [vertrieb.nord@sanipa.de](mailto:vertrieb.nord@sanipa.de)

Team Süd: [vertrieb.sued@sanipa.de](mailto:vertrieb.sued@sanipa.de)

Alle Angaben in mm.  
 Technische Änderungen vorbehalten.

Firmenanschrift: \_\_\_\_\_  
 \_\_\_\_\_  
 \_\_\_\_\_

Bestellnummer: \_\_\_\_\_  
 Datum: \_\_\_\_\_  
 Bearbeiter: \_\_\_\_\_

## Konsole Slim

### Abmaße

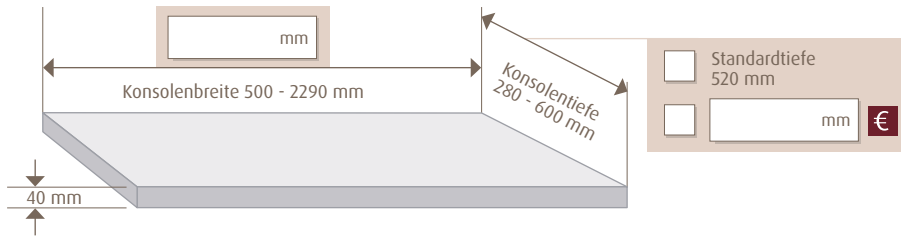

### Bausituation

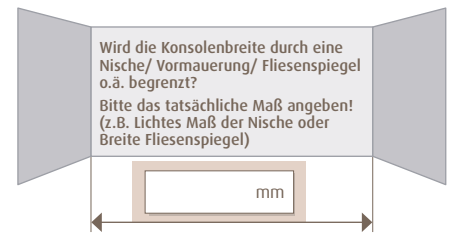

### Dekor (Farben siehe S.24)

FarbNr.: \_\_\_\_\_

Schichtstoff (WT348..)  
 Lack (WT346..)  
 Keramik (WT138..)

### Sonderform WT350..

Sonderform (WT350..) €  
 Nur in Schichtstoff wählbar!  
 Anzahl: \_\_\_\_\_

### Verwendung

Ablage (Tragekonsolen vormontiert)  
 Beckenausschnitt vor Ort (Tragekonsolen lose beigelegt) **! Nicht möglich bei Konsole in Keramik!**  
 Waschtisch-Konsole

## Becken Aufsatzwaschtische Halbeinbauwaschtische keine Einbauwaschtische

### Typ

Hersteller: \_\_\_\_\_  
 Serienname: \_\_\_\_\_  
 Artikelnummer: \_\_\_\_\_

### Breitenposition

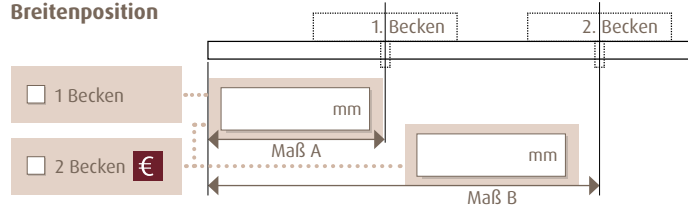

### Tiefenposition Bei Becken ohne Wandbefestigung bitte wählen. ☹ = ✗

ausgemittelt in Konsolentiefe  
 Wandbündig (Maß X=0)  
 Maß X: \_\_\_\_\_ mm  
 Bei Standardarmatur empfehlen wir ein Maß X=120  
 Abbildung war nicht dabei

### Armaturangaben Bei Becken ohne eigene Hahnbank/Hahnloch bitte wählen. ☹ = ✗

Wandarmatur  
 Standardarmatur  
 Position Standardarmatur 1. Becken  
 1 = seitlich links  
 2 = mittig hinter Becken Empfehlung Maß X=120  
 3 = seitlich rechts  
 Position Standardarmatur 2. Becken €  
 spiegelbildlich zu 1. Becken  
 wie bei 1. Becken  
 Bei Standardarmaturen mit schrägen Armaturenkörpern in Kombination mit Aufsatzwaschtischen ist eine bauseitige Prüfung eines möglichen Konflikts notwendig!  
 Abbildung war nicht dabei  
 Hahnloch vor Ort **! Nicht möglich bei Konsole in Keramik!**

### Waschtischunterbau

#### Sitz der Waschtischunterbau mittig zum Ablauf des Waschtisches:

ja  
 nein €  
 Keine Schränke, Konsole „freitragend“

### Design-Tragekonsole ZB12008

#### Design-Tragekonsole Schwarz-Matt für „freitragende“ Konsole:

ja € Anzahl: \_\_\_\_\_  
 Details und Ermittlung der Stückzahl siehe S. 71

### Handtuchhalter ZB17525

#### Seitlicher Handtuchhalter in Chrom:

ja €  rechts\*  links\*  
 andere Position, siehe Skizze  
 \*Standard außen bündig

= Bitte Skizze zur Bestellung beilegen!

€ = Achtung! Hier entstehen Aufpreise.

☹ = ✗ ☹ = ✗

Informationen zu den einzelnen Becken beachten! (siehe S.32-35)

Bestellformular bitte per E-Mail an:

Team Nord: [vertrieb.nord@sanipa.de](mailto:vertrieb.nord@sanipa.de)

Team Süd: [vertrieb.sued@sanipa.de](mailto:vertrieb.sued@sanipa.de)

Alle Angaben in mm.

Technische Änderungen vorbehalten.

Firmenschrift: \_\_\_\_\_  
 \_\_\_\_\_  
 \_\_\_\_\_

Bestellnummer: \_\_\_\_\_  
 Datum: \_\_\_\_\_  
 Bearbeiter: \_\_\_\_\_

## Konsole Massivholz

### Abmaße

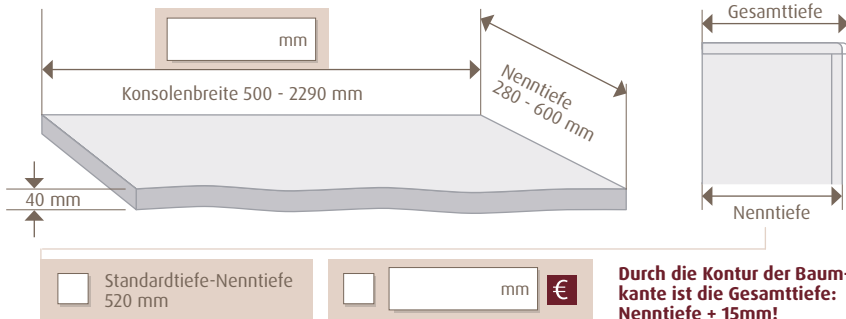

### Bausituation

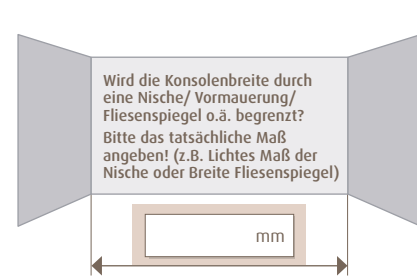

### Dekor (Farben siehe S. 25)

- 6Z Eiche-Hell  8Z Eiche-Steingrau

### Verwendung

- Ablage (Tragekonsolen vormontiert)  Beckenausschnitt vor Ort (Tragekonsolen lose beigelegt)  Waschtisch-Konsole

### Becken



Aufsatzwaschtische



Halbeinbauwaschtische



keine Einbauwaschtische

### Typ

Hersteller:

Serienname:

Artikelnummer:

### Breitenposition

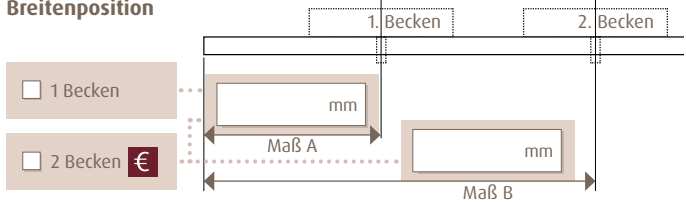

### Tiefenposition Bei Becken ohne Wandbefestigung bitte wählen. ⊕ = X

ausgemittelt in Konsolentiefe  Wandbündig (Maß X=0)  Maß X:  mm  Abbildung war nicht dabei

**i Bei Standardmatur empfehlen wir ein Maß X=120**

### Armaturangaben Bei Becken ohne eigene Hahnbank/Hahnloch bitte wählen. ⊕ = X

Wandarmatur  Standarmatur

Position Standarmatur 1. Becken

1 = seitlich links  2 = mittig hinter Becken  3 = seitlich rechts

Empfehlung Maß X=120

Position Standarmatur 2. Becken

spiegelbildlich zu 1. Becken  wie bei 1. Becken

**Bei Standarmaturen mit schrägen Armaturenkörpern in Kombination mit Aufsatzwaschtischen ist eine bauseitige Prüfung eines möglichen Konflikts notwendig!**

Abbildung war nicht dabei  Hahnloch vor Ort

### Waschtischunterbau

#### Sitzt der Waschtischunterbau mittig zum Ablauf des Waschtisches:

ja  nein €

Keine Schränke, Konsole „freitragend“

### Design-Tragekonsole ZB12008

#### Design-Tragekonsole Schwarz-Matt für „freitragende“ Konsole:

ja € Anzahl:

Details und Ermittlung der Stückzahl siehe S. 71

### Handtuchhalter ZB17525

#### Seitlicher Handtuchhalter in Chrom:

ja €  rechts\*  links\*  andere Position, siehe Skizze

\*Standard außen bündig

= Bitte Skizze zur Bestellung beilegen!

€ = Achtung! Hier entstehen Aufpreise.

⊕ = X ⊕ = X

Informationen zu den einzelnen Becken beachten! (siehe S. 32-35)

Bestellformular bitte per E-Mail an:

Team Nord: [vertrieb.nord@sanipa.de](mailto:vertrieb.nord@sanipa.de)

Team Süd: [vertrieb.sued@sanipa.de](mailto:vertrieb.sued@sanipa.de)

Alle Angaben in mm. Technische Änderungen vorbehalten.

Firmenanschrift: \_\_\_\_\_  
 \_\_\_\_\_  
 \_\_\_\_\_

Bestellnummer: \_\_\_\_\_  
 Datum: \_\_\_\_\_  
 Bearbeiter: \_\_\_\_\_

## Konsole Extra-Slim

### Abmaße

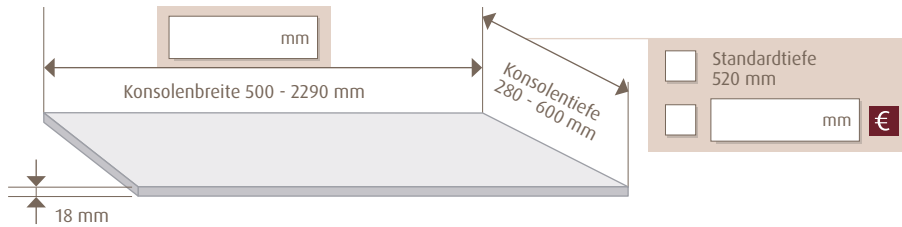

### Bausituation

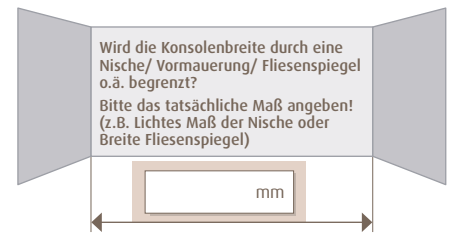

### Dekor (Farben siehe S.26)

FarbNr.: \_\_\_\_\_

Schichtstoff (WT247..)   
 Lack (WT246..)   
 Keramik (WT156..)

### Verwendung

Ablage (Tragekonsolen vormontiert)   
 Beckenausschnitt vor Ort (Tragekonsolen lose beigelegt)   
 Waschtisch-Konsole

**! Nicht möglich bei Konsole in Keramik!**

### Becken Aufsatzwaschtische Halbeinbauwaschtische ~~keine Einbauwaschtische~~

### Typ

Hersteller: \_\_\_\_\_

Serienname: \_\_\_\_\_

Artikelnummer: \_\_\_\_\_

### Breitenposition

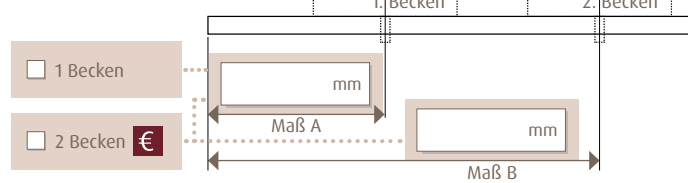

### Tiefenposition Bei Becken ohne Wandbefestigung bitte wählen. ☹ = ✗

ausgemittelt in Konsolentiefe   
 Wandbündig (Maß X=0)   
 Maß X: \_\_\_\_\_ mm   
 Abbildung war nicht dabei

**i Bei Standardarmatur empfehlen wir ein Maß X=120**

### Armaturangaben Bei Becken ohne eigene Hahnbank/Hahnloch bitte wählen. ☹ = ✗

Wandarmatur   
 Standarmatur   
 Position Standarmatur 1. Becken   
 1 = seitlich links   
 2 = mittig hinter Becken Empfehlung Maß X=120   
 3 = seitlich rechts

Position Standarmatur 2. Becken €   
 spiegelbildlich zu 1. Becken   
 wie bei 1. Becken

Abbildung war nicht dabei   
 Hahnloch vor Ort   
**! Nicht möglich bei Konsole in Keramik!**

### Waschtischunterbau

Sitzt der Waschtischunterbau mittig zum Ablauf des Waschtisches:

ja   
 nein €

Keine Schränke, Konsole „freitragend“

### Design-Tragekonsole ZB12008

Design-Tragekonsole Schwarz-Matt für „freitragende“ Konsole:

ja € Anzahl: \_\_\_\_\_

Details und Ermittlung der Stückzahl siehe S. 71

### Handtuchhalter ZB17525

Seitlicher Handtuchhalter in Chrom:

ja €   
 rechts\*  links\*   
 andere Position, siehe Skizze

\*Standard außen bündig

= Bitte Skizze zur Bestellung beilegen!

€ = Achtung! Hier entstehen Aufpreise.

☹ = ✗ ☹ = ✗

Informationen zu den einzelnen Becken beachten! (siehe S.32-35)

## Detailinfos

Für nicht oder nur teilweise unterbaute 2morrow-Planungen, bei denen die Befestigung sichtbar wird, ist die schwarz-matte Design-Tragekonsole eine schöne Alternative zur verzinkten Tragekonsole. **Sie kann in Kombination mit einer Konsole Slim, Massivholz oder Extra-Slim verwendet werden** - Modelle wahlweise aus der **2morrow Kollektion** oder aus den **2morrow Kompaktbädern** (tiefenreduziert).

Die Anzahl der **Design-Tragekonsolen** ist abhängig von der Breite des freitragenden, nicht unterbauten Teils der Konsole sowie der Anzahl und der Position der Waschtische. Aus den unten gezeigten Beispielen lässt sich die entsprechende **Stückzahl** **xx** ablesen bzw. ermitteln. Hinweis: Die Design-Tragekonsole Schwarz-Matt wird separat beige packt. Die Tragekonsole verzinkt (Standard) entfällt entsprechend.

Bitte die notwendige Anzahl an Design-Tragekonsolen im jeweiligen Bestellformular 2morrow/Kompaktbäder 2morrow ergänzen.  
(S. 68-70 2morrow Konsole Slim/Massivholz/Extra-Slim |  
S. 208-210 2morrow Konsole Slim/Massivholz/Extra-Slim tiefenreduziert)

**NEU!**

## Design-Tragekonsole

für „freitragende“ Konsole,  
Mindesttiefe 420 mm



**ZB12008**

Farbe Schwarz-Matt

## Ermittlung der Stückzahl

### Konsole freihängend positioniert

#### ➔ 1 Waschtisch symmetrisch ausgerichtet

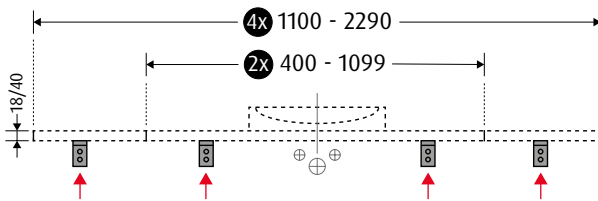

#### ➔ 1-2 Waschtische asymmetrisch oder 2 Waschtische symmetrisch ausgerichtet

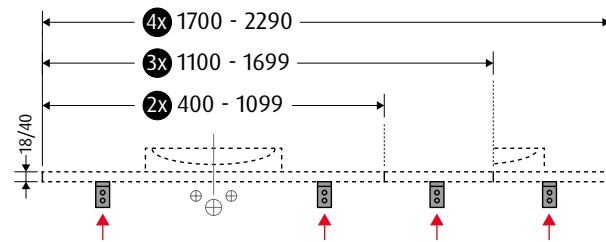

### Konsole teilweise freihängend positioniert

#### ➔ 1-2 Waschtische mit Anbauschränk

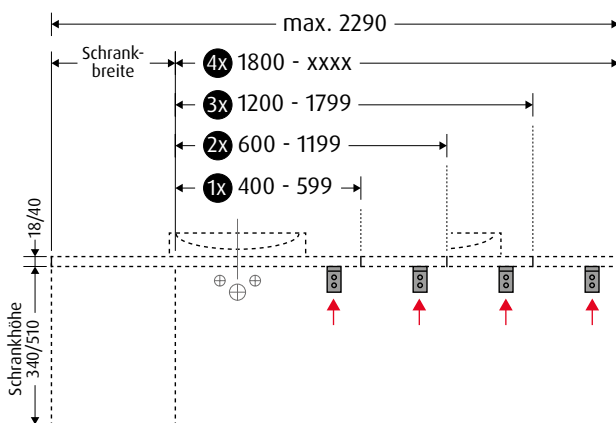

#### ➔ 1 Waschtisch mit Waschtischunterschränk

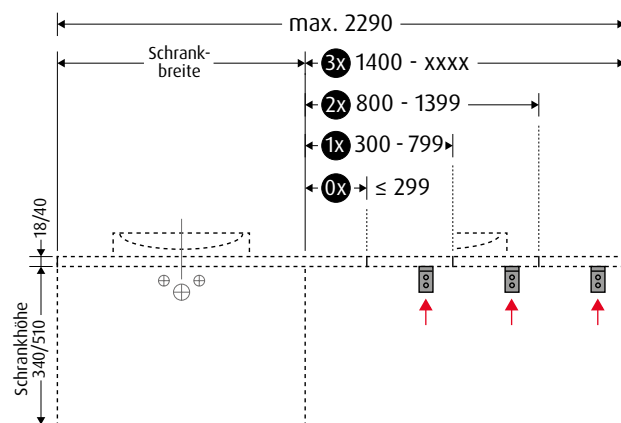

## Montagebeispiele Design-Tragekonsole



Konsolentiefe 520 mm



Konsolentiefe 420 mm  
(tiefenreduzierte Konsolen,  
Kompaktbäder 2morrow)

**3way Keramik-Set Design  
mit Aufsatzgriff**



**3way Glas-Set  
mit Akzent-Griffleiste**



**3way Keramik-Set Subway 3.0  
mit Aufsatzgriff**





Aller guten Dinge sind drei.

# 3way



3way

- 76 Übersicht Sets | Übersicht Keramik-Schrankwaschtische für Unterbau-Plattform
- 78 Farb- & Griffübersicht
- 80 Sets aus Mineralguss-Waschtischen & Waschtischunterbauten
- 82 Sets aus Glas-Waschtischen & Waschtischunterbauten
- 84 Sets aus Keramik-Waschtischen (Subway 3.0/Venticello/Finion/ProSmart/Design) & Waschtischunterbauten
- 98 Unterbau-Plattform: Unterbauten zu Keramik-Waschtischen verschiedener Hersteller
- 125 Beimöbel



## Das bietet 3way.

Breite Auswahl an Waschtischen in Größe und Material mit passendem Unterbau im Set

Unterbau-Plattform für Schrankwaschtische verschiedener Hersteller

Grifflose Fronten mit seitlicher Akzent-Griffleiste zum Öffnen & als Designmerkmal, optional klassisch mit Stangengriff

Grifflos mit Push to open oder mit elegantem Aufsatzgriff

Praktische Stauraummöbel mit integriertem Wäschekorb, Ganzkörperspiegel oder Regalelemente

## Detailinfo

Innenleben von Auszügen und Schubladen in Anthrazit, Außenzargen im T-Design, rutschhemmende Böden

Waschtischunterbauten mit eckigem Siphonausschnitt

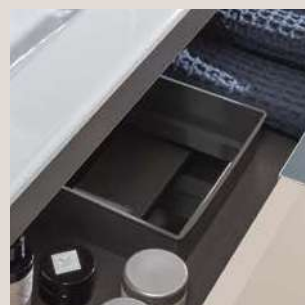

## Beispiel 1 | gezeit mit Aufsatzgriff

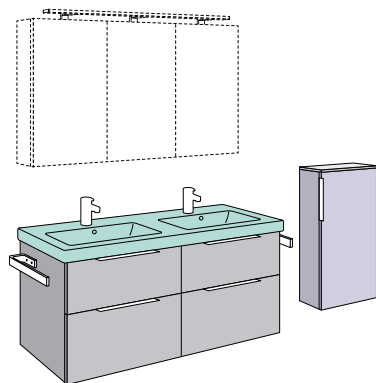

Gesamtbreite ca. 1900 mm

Element	TypNr	Preis
○ z.B. Spiegels. in Korpusfarbe MILLA 130*	<b>SD147</b>	
● Waschtischunterbau	<b>UP617</b>	
● Mittelschrank	<b>UP171</b>	
● Abdeckplatte	<b>AP162</b>	
2 x Handtuchhalter	<b>HH800</b>	

● Waschtisch SUBWAY 2.0 1300 mm bitte separat bei Villeroy & Boch bestellen.

\* Beispiel-Kalkulation: **PG3**  
Gesamtpreis gültig für Ausführung mit Aufsatzgriff, kalkuliert ohne Spiegelschrank und ohne Waschtisch.

## Beispiel 2 | gezeit mit Push to open

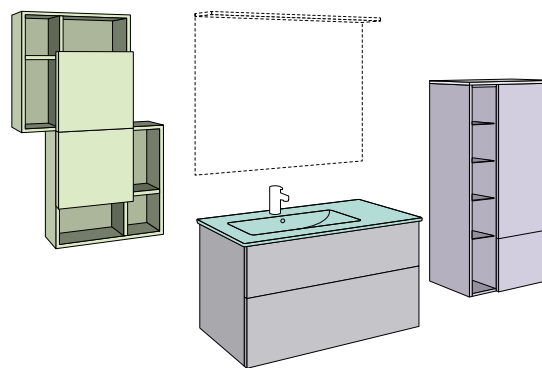

Gesamtbreite ca. 2695 mm

Element	TypNr	Preis
○ z.B. Lichtspiegel LUCA 100*	<b>LS0449Z</b>	
● Keramik-Set Venticello asym.	<b>SM325</b>	
● Stauraumschrank	<b>SM183</b>	
● Abdeckplatte	<b>AP103</b>	
● 2 x Würfelschrank	<b>BR552</b>	

\* Beispiel-Kalkulation: **PG1**  
Gesamtpreis gültig für Ausführung mit Push to open, kalkuliert ohne Lichtspiegel.

## Beispiel 3 | gezeit mit Akzent-Griffleiste

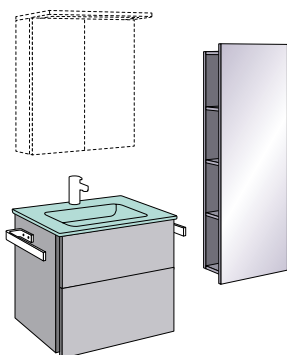

Gesamtbreite ca. 1350 mm

Element	TypNr	Preis
○ z.B. Alu-Spiegelschrank ADAM 60*	<b>AU1509Z</b>	
● Keramik-Set Design	<b>BS479</b>	
● Spiegelregal	<b>BS190</b>	
2 x Handtuchhalter	<b>HH800</b>	

\* Beispiel-Kalkulation: **PG2**  
Gesamtpreis gültig für Ausführung mit Akzent-Griffleiste, kalkuliert ohne Spiegelschrank.

## Beispiel 4 | gezeit mit Aufsatzgriff

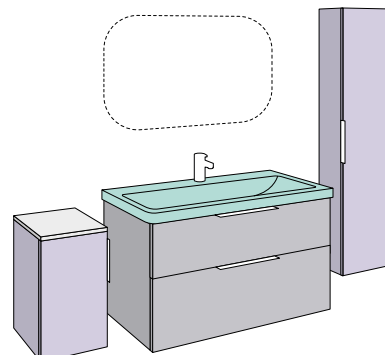

Gesamtbreite ca. 2000 mm

Element	TypNr	Preis
○ z.B. Lichtspiegel LUNA 100*	<b>LS0609Z</b>	
● Keramik-Set ProSmart	<b>UM913</b>	
● Unterschrank	<b>UM140</b>	
● Abdeckplatte	<b>AP102</b>	
● Hochschrank	<b>UM165</b>	

\* Beispiel-Kalkulation: **PG1**  
Gesamtpreis gültig für Ausführung mit Aufsatzgriff, kalkuliert ohne Lichtspiegel.



# 3way Planungsbeispiele

## Beispiel 5 | gezeigt mit Aufsatzgriff

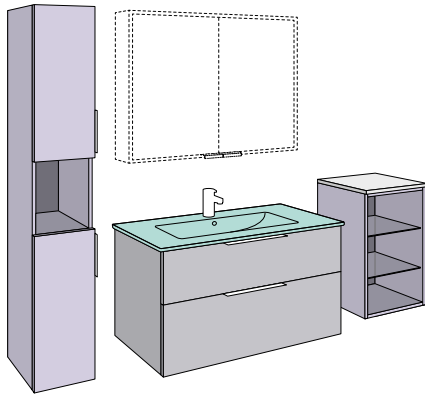

Gesamtbreite ca. 2000 mm

Element	TypNr	Preis
○ z.B. Spiegels. in Korpusfarbe MILO 100*	<b>AU034</b>	
● Keramik-Set Venticello	<b>UF324</b>	
● Regal	<b>BS561</b>	
● Abdeckplatte	<b>AP111</b>	
● Hochschrank	<b>UF112</b>	

\* Beispiel-Kalkulation: **PG2**  
Gesamtpreis gültig für Ausführung mit Aufsatzgriff, kalkuliert ohne Spiegelschrank.

## Beispiel 6 | gezeigt mit Aufsatzgriff

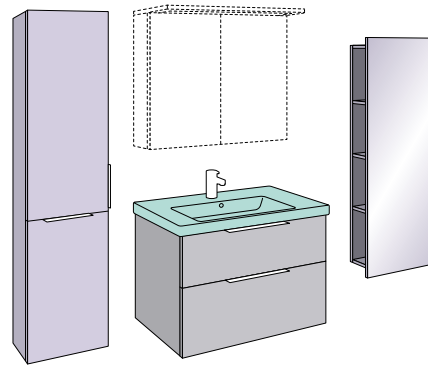

Gesamtbreite ca. 1900 mm

Element	TypNr	Preis
○ z.B. Alu-Spiegelschrank ADAM 80*	<b>AU1529Z</b>	
● Keramik-Set Subway 3.0	<b>UP896</b>	
● Stauraumschrank	<b>UP184</b>	
● Spiegelregal	<b>BP190</b>	

\* Beispiel-Kalkulation: **PG3**  
Gesamtpreis gültig für Ausführung mit Aufsatzgriff, kalkuliert ohne Spiegelschrank.

## Beispiel 7 | gezeigt mit Akzent-Griffleiste

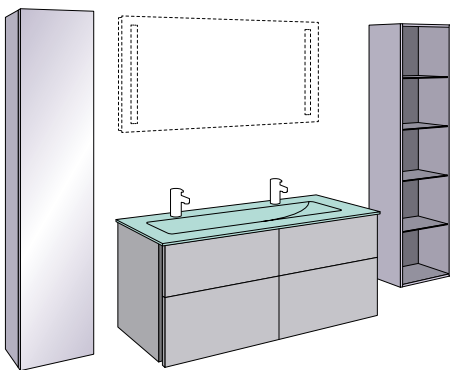

Gesamtbreite ca. 2400 mm

Element	TypNr	Preis
○ z.B. Lichtspiegel LUCY 130*	<b>LS4279Z</b>	
● Glas-Set	<b>BR208</b>	
● Hochschrank	<b>BR152</b>	
● Regal	<b>BR560</b>	

\* Beispiel-Kalkulation: **PG1**  
Gesamtpreis gültig für Ausführung mit Akzent-Griffleiste, kalkuliert ohne Lichtspiegel.

## Beispiel 8 | gezeigt mit Push to open

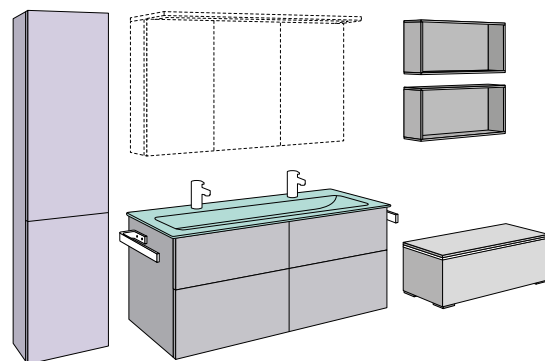

Gesamtbreite ca. 2950 mm

Element	TypNr	Preis
○ z.B. Spiegels. in Korpusfarbe MALTE 120*	<b>SD155</b>	
● Keramik-Set Finion	<b>SF404</b>	
● Stauraumschrank	<b>SF184</b>	
● 2 x Schrankmodelle Cubes	<b>CU112</b>	
● Sitztruhe 2morrow	<b>P2500</b>	
2 x Handtuchhalter	<b>HH800</b>	

\* Beispiel-Kalkulation: **PG2**  
Gesamtpreis gültig für Ausführung mit Push to open, kalkuliert ohne Spiegelschrank.

# 3way Waschplatz-Sets/Unterbau-Plattform

## Übersicht Waschplatz-Sets

**Mineralguss-,  
Glas- und Keramik-Sets**  
bestehend aus Waschtisch  
und Waschtischunterbau:

- Mineralguss-Sets ..... 80-81
- Glas-Sets ..... 82-83
- Keramik-Sets Subway 3.0 ..... 84-87 **NEU!**
- Keramik-Sets Venticello ..... 88-91
- Keramik-Sets Finion ..... 92-93
- Keramik-Sets ProSmart ..... 94-95 **NEU!**
- Keramik-Sets Design ..... 96-97



## Unterbau-Plattform | Übersicht Keramik-Waschtische

Unterbauten  
passend zu **Keramik-  
Waschtische** von:

### **Villeroy & Boch**

- Avento ..... 100-101
- Collaro ..... 101-102
- Subway 2.0 ..... 103

### **DURAVIT**

- Dura Square ..... 104
- ME by Starck ..... 105-106
- Starck 3 ..... 106
- Vero ..... 107
- Vero Air ..... 108

### **■ GEBERIT**

- Acanto ..... 109
- Acanto Slim ..... 110
- iCon ..... 110-111
- iCon Light ..... 111-112
- Renova Plan ..... 113-114
- Renova Plan Slim ..... 115
- Smyle Square ..... 116
- Xeno<sup>2</sup> ..... 117

### **Ideal** STANDARD

- Connect Air ..... 118
- Connect Air Cube ..... 119

### **LAUFEN**

- Pro A ..... 120-121
- Pro S ..... 121-123
- VAL ..... 123-124

Unterbauten  
passend zu **Stahl-Email-  
Waschtische** von:

### **KALDEWEI**

- Silenio ..... 120

Unterbau für  
Universal-Waschtisch:

- Universal ..... 124

# 3way Prinzip

Zentrum der Badgestaltung ist entweder ein gewähltes Waschplatz-Set – nach Wunsch mit Mineralguss-, Glas- oder Keramik-Waschtisch und entsprechendem Unterbau – oder ein passender Unterbau zu einem ausgewählten Keramik-Waschtisch. Ein vollständiger Waschplatz entsteht durch die Wahl von Lichtspiegel oder Spiegelschrank. Je nach Bedarf lassen sich Hoch-, Mittel- sowie Unterschränke in diversen Modell-Varianten, in drei Breiten, drei Höhen und zwei Tiefen ergänzen. Regale, Stauraum- und Würfelschränke komplettieren das Angebot. Akzent-Griffleiste, Aufsatzgriff oder Push to open ermöglichen das Öffnen und Schließen von Türen und Auszügen und gestalten **3way** individuell.

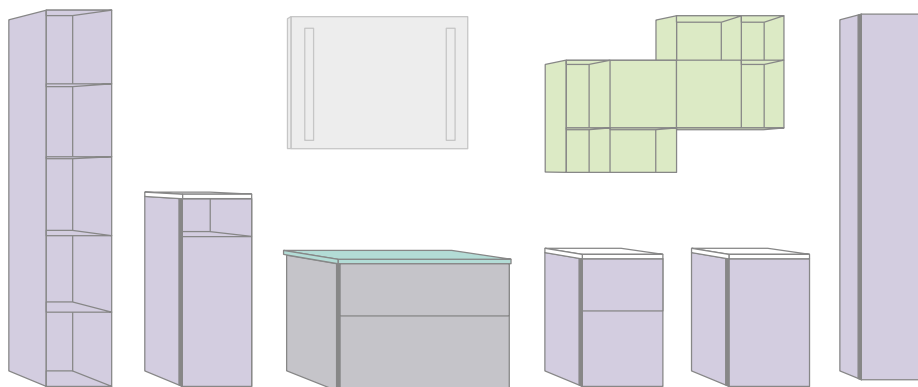

▼ OKFFB

## Mineralguss-Sets Seite 80-81



## Glas-Sets Seite 82-83

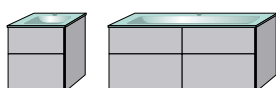

## Keramik-Sets Subway 3.0 Seite 84-87

**NEU!**



## Keramik-Sets Venticello Seite 88-91

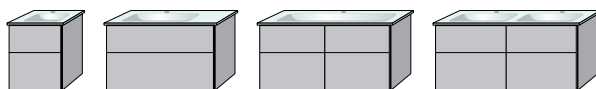

## Keramik-Sets Finion Seite 92-93

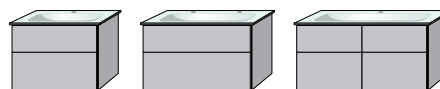

## Keramik-Sets ProSmart Seite 94-95

**NEU!**

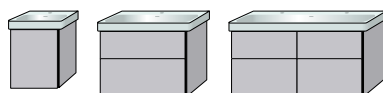

## Keramik-Sets Design Seite 96-97

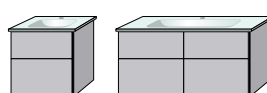

## Unterbau-Plattform: Waschtischunterbauten für Keramik-Waschtische Seite 98-124

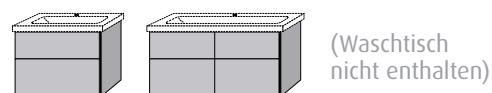

## Beimöbel Seite 125-134

### Hochschränke Seite 126-128 | Seite 133

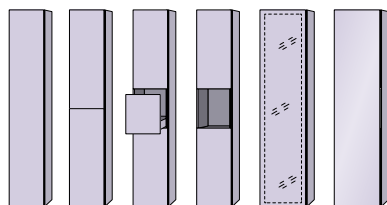

### Stauraumschränke Seite 125-126

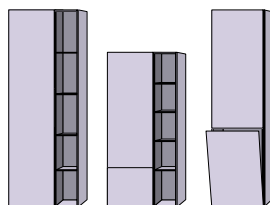

### Spiegelregal Seite 125



### Regale Seite 125

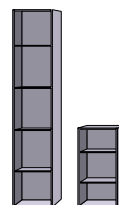

## Abdeckplatten Seite 132/134



## Handtuchhalter Seite 135

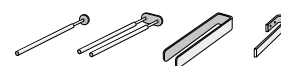

## Accessory-Boxen Seite 135



### Mittelschränke Seite 129-130 | Seite 134

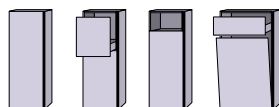

### Unterschränke Seite 131

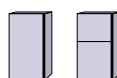

### Würfelschrank Seite 133

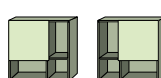

## Einsätze für Unterbauten Seite 135

**NEU!**

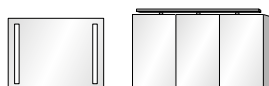
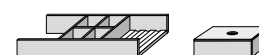

→ Unsere **Serie Reflection** bietet eine große Auswahl an Lichtspiegeln und Spiegelschränken mit verschiedenen Ausstattungsmerkmalen und in diversen Größen. Alle Modelle aus der Kollektion **Reflection** können kombiniert werden, siehe **Lichtspiegel Reflection** ab Seite 232 und **Spiegelschränke Reflection** ab Seite 244

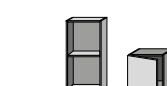

→ **Cubes** Regalmodule sind die ideale Ergänzung für mehr Stauraum. Alle Modelle aus der Kollektion **Cubes**, ab Seite 186, können kombiniert werden.

# 3way Farben

## Front und Korpus | Abdeckplatten

Frontfarben	Zugewiesene Korpusfarbe	Front DR Korpus DR	Front TH Korpus DR	Front LA Korpus LA	Abdeckplatten	DR	TH	LA
		PG 1	PG 2	PG 3		PG 1	PG 2	PG 3
		BR UM SM	BS UF SF	BP UP SP				
43 Weiß-Soft	43	●			43 Weiß-Soft	●		
1U Kaschmir-Matt	1U			●	1U Kaschmir-Matt			●
68 Macchiato-Matt	68		●		68 Macchiato-Matt		●	
67 Sandgrau-Matt	67		●		67 Sandgrau-Matt		●	
1T Taupe-Matt	1T			●	1T Taupe-Matt			●
22 Anthrazit-Matt	22	●			22 Anthrazit-Matt	●		
1B Graphit-Matt <b>NEU!</b>	1B			●	1B Graphit-Matt <b>NEU!</b>			●
1R Marine-Matt	1R			●	1R Marine-Matt			●
1V Vulkan-Matt <b>NEU!</b>	1V			●	1V Vulkan-Matt <b>NEU!</b>			●
08 Schwarz-Matt	08		●		08 Schwarz-Matt		●	
78 Weiß-Glanz	78		●		78 Weiß-Glanz		●	
79 Anthrazit-Glanz	79		●		79 Anthrazit-Glanz		●	
55 Linde-Hell	55	●			55 Linde-Hell	●		
48 Eiche-Nordic	48	●			48 Eiche-Nordic	●		
17 Ulme-Impresso <b>i</b>	17	●			17 Ulme-Impresso <b>i</b>	●		
85 Eiche Natural-Touch	85	●			85 Eiche Natural-Touch	●		
59 Eiche-Kansas	59	●			59 Eiche-Kansas	●		
80 Eiche-Arizona	80	●			80 Eiche-Arizona	●		
37 Eiche-Nebraska	37	●			37 Eiche-Nebraska	●		
50 Eiche-Tabak	50	●			50 Eiche-Tabak	●		

XX Automatisch zur Frontfarbe definierte Korpusfarbe.  
Eine auf Wunsch abweichende Korpusfarbe bitte bei Bestellung angeben.

☰ Holzmaßeuerung horizontal

▮ Akzent-Griffleiste

DR = Direktbeschichtung

● = wählbar

☒ = mit Anti-Fingerprint-Effekt

☒ Aufsatzgriff

TH = Thermofolie





**i** = Auslauf 31.03.2024

☒ Push to open

LA = Lack

# 3way Griffübersicht

## Akzent-Griffleiste | Stangengriffe nur für Programme **BR/BS/BP**

	<b>Akzent-Griffleiste 25 Chrom</b>  <b>Standard</b>	<b>Akzent-Griffleiste 08 Schwarz-Matt</b>  <b>Optional</b>	<b>Stangengriff 010025<sup>1</sup> Chrom</b>  <b>Länge 260 mm Bohrmaß 160 mm Platzierung mittig</b>	<b>Stangengriff 010125<sup>2</sup> Chrom</b>  <b>Länge 400 mm Bohrmaß 320 mm Platzierung mittig</b> <b>Optional</b>
---	--	---	---	---

**Bitte beachten: Die Optik von Griffen und Akzent-Griffleisten in Chrom ist nicht identisch!**

<sup>1</sup> Für Beimöbel und Waschtischunterbauten bis 450 mm Korpusbreite; folgende Modelle sind ausgenommen: BR/BS/BP150, BR/BS/BP151, BR/BS/BP152, BR/BS/BP153, BR/BS/BP550 und BR/BS/BP552  
<sup>2</sup> Für Waschtischunterbauten ab 450 mm Korpusbreite möglich!

## Aufsatzgriff nur für Programme **UM/UF/UP**

	<b>Aufsatzgriff<sup>3</sup> 109525 Chrom</b>  <b>Länge 230 mm Bohrmaß 192 mm</b> Für Beimöbeln und Waschtischunterbauten schmaler als 400 mm <b>Standard</b>	<b>Aufsatzgriff<sup>3</sup> 109625 Chrom</b>  <b>Länge 330 mm Bohrmaß 292 mm</b> Für Waschtischunterbauten ab Breite 400 mm <b>Standard</b>	<b>Aufsatzgriff<sup>3</sup> 109508 Schwarz-Matt</b>  <b>Länge 230 mm Bohrmaß 192 mm</b> Für Beimöbeln und Waschtischunterbauten schmaler als 400 mm <b>Optional</b>	<b>Aufsatzgriff<sup>3</sup> 109608 Schwarz-Matt</b>  <b>Länge 330 mm Bohrmaß 292 mm</b> Für Waschtischunterbauten ab Breite 400 mm <b>Optional</b>
--	--	---	--	--

<sup>3</sup>**Platzierung** bei Waschtischunterbauten und Auszugsfronten von Beimöbeln immer oben mittig, bei Beimöbeln mit Tür seitlich (Position modellabhängig)

## Push to open nur für Programme **SM/SF/SP**

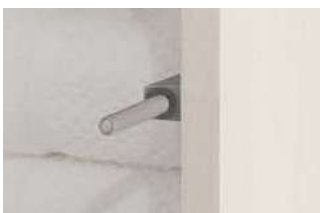
	 <b>Push to open</b> <b>Standard</b>
---	---

**DR = Direktbeschichtung**  
Front, Korpus, Abdeckplatte  
Stärke 16,0 mm



**TH = Thermofolie**  
Front und Abdeckplatte  
Stärke 16,5 mm



**LA = Lack**  
Front, Korpus, Abdeckplatte  
Stärke 16,0 mm



 = **Gewünschte Option** bitte bei Bestellung explizit angeben, ansonsten wird die Standard-Ausführung bestätigt

 = **Standard-Ausführung**

**Waschtisch**  
Tiefe 420 / Höhe 25  
Tiefe Beckenkumme 120

**Waschtischunterbau**  
Gesamttiefe 407

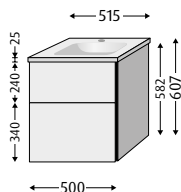

Breite WT

**515**

**Waschtisch**  
Tiefe 500 / Höhe 25  
Tiefe Beckenkumme 120

**Waschtischunterbau**  
Gesamttiefe 487

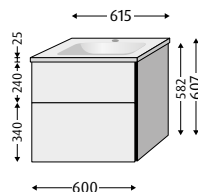

**615**

o

**815**

o

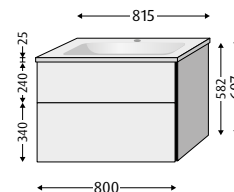

Preisgruppe

PG 1

PG 2

PG 3

PG 1

PG 2

PG 3

PG 1

PG 2

PG 3

Akzent-Griffleiste 

**BR300..**

**BS300..**

**BP300..**

**BR301..**

**BS301..**

**BP301..**

**BR302..**

**BS302..**

**BP302..**

Aufsatz-Griff 

**UM300..**

**UF300..**

**UP300..**

**UM301..**

**UF301..**

**UP301..**

**UM302..**

**UF302..**

**UP302..**

Push to open 

**SM300..**

**SF300..**

**SP300..**

**SM301..**

**SF301..**

**SP301..**

**SM302..**

**SF302..**

**SP302..**

Waschtisch

Mineralguss, Weiß-Alpin inkl. verschließbarem Ab- und Überlaufsystem, Ventilabdeckung Kunststoff verchromt. Für 1 x 1-Loch Armatur geeignet, Hahnloch durchgestochen, mit verdecktem Überlauf!  
Auch ohne Armaturbohrung möglich, Mehrpreis:

Waschtisch **nur** mit Möbel montieren, nicht freitragend.

Mineralguss, Weiß-Alpin inkl. verschließbarem Ab- und Überlaufsystem, Ventilabdeckung Kunststoff verchromt. Für 1 x 1-Loch Armatur geeignet, Hahnloch durchgestochen, mit verdecktem Überlauf!  
Auch ohne Armaturbohrung möglich, Mehrpreis:

Waschtisch **nur** mit Möbel montieren, nicht freitragend.

Mineralguss, Weiß-Alpin inkl. verschließbarem Ab- und Überlaufsystem, Ventilabdeckung Kunststoff verchromt. Für 1 x 1-Loch Armatur geeignet, Hahnloch durchgestochen, mit verdecktem Überlauf!  
Auch ohne Armaturbohrung möglich, Mehrpreis:

Waschtisch **nur** mit Möbel montieren, nicht freitragend.

Ausstattung WTU

2 Auszüge mit rutschhemmendem Boden

2 Auszüge mit rutschhemmendem Boden

2 Auszüge mit rutschhemmendem Boden

## Materialbeschreibung Mineralguss

Mineralguss ist ein hochwertiges, harzgebundenes Material aus ca. 75% Marmor- und ca. 25% Harz- und Farbzusätzen. Mineralguss-Waschtische werden in einem Stück porenfrei gegossen. Die hochglänzende Oberfläche ist hygienisch und schmutzabweisend.

**Tipp:** Sanipa® Pflege- und Reinigungsset für Sanipa® Mineralguss-Waschtische.



**ZB9969Z**

Preis:

## Montagemaße Mineralguss-Waschtische

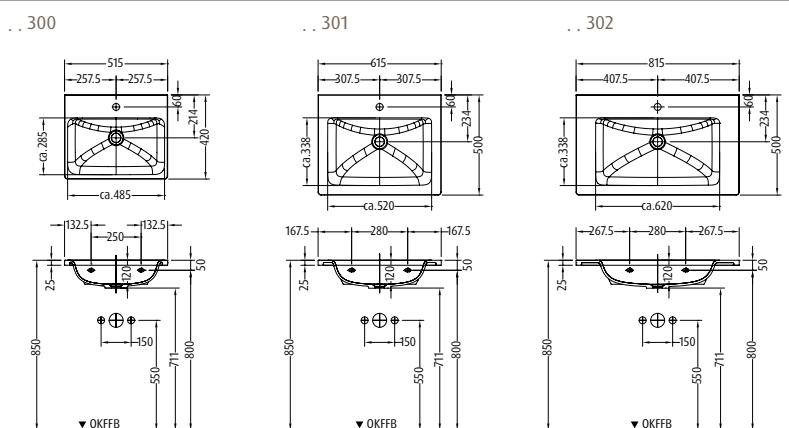

**Waschtisch**  
Tiefe 500 / Höhe 25  
Tiefe Beckenkumme 120

**Waschtischunterbau**  
Gesamttiefe 487

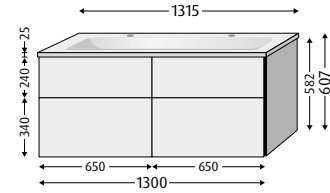
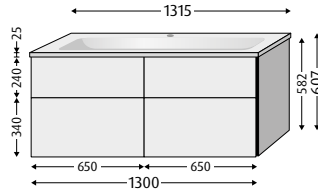
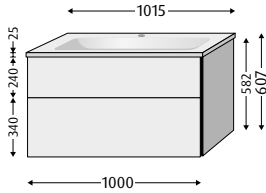

Breite WT

**1015**



**1315**



**1315**



Preisgruppe

PG 1

PG 2

PG 3

PG 1

PG 2

PG 3

PG 1

PG 2

PG 3

Akzent-Griffleiste 

BR304..

BS304..

BP304..

BR307..

BS307..

BP307..

BR308..

BS308..

BP308..

Aufsatz-Griff 

UM304..

UF304..

UP304..

UM307..

UF307..

UP307..

UM308..

UF308..

UP308..

Push to open 

SM304..

SF304..

SP304..

SM307..

SF307..

SP307..

SM308..

SF308..

SP308..

Waschtisch

Mineralguss, Weiß-Alpin inkl. verschließbarem Ab- und Überlaufsystem, Ventilabdeckung Kunststoff verchromt. Für 1 x 1-Loch Armatur geeignet, Hahnloch durchgestochen, mit verdecktem Überlauf! Auch ohne Armaturbohrung möglich, Mehrpreis:

Waschtisch **nur** mit Möbel montieren, nicht freitragend.

Mineralguss, Weiß-Alpin inkl. verschließbarem Ab- und Überlaufsystem, Ventilabdeckung Kunststoff verchromt. Für 1 x 1-Loch Armatur geeignet, Hahnloch durchgestochen, mit verdecktem Überlauf! Auch ohne Armaturbohrung möglich, Mehrpreis:

Waschtisch **nur** mit Möbel montieren, nicht freitragend.

Mineralguss, Weiß-Alpin, Doppelwaschtisch inkl. verschließbarem Ab- und Überlaufsystem, Ventilabdeckung Kunststoff verchromt. Für 2 x 1-Loch Armatur geeignet, Hahnlöcher durchgestochen, mit verdecktem Überlauf!

Waschtisch **nur** mit Möbel montieren, nicht freitragend.

Ausstattung WTU

2 Auszüge mit rutschhemmendem Boden

4 Auszüge mit rutschhemmendem Boden

4 Auszüge mit rutschhemmendem Boden

Sets  
Waschtische & Unterbauten

## Montagemaße Mineralguss-Waschtische

.. 304

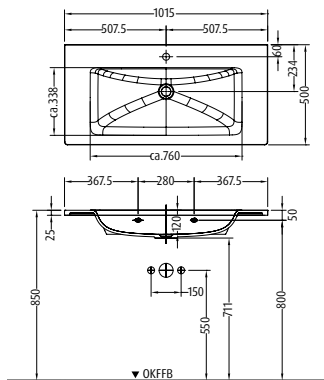

.. 307

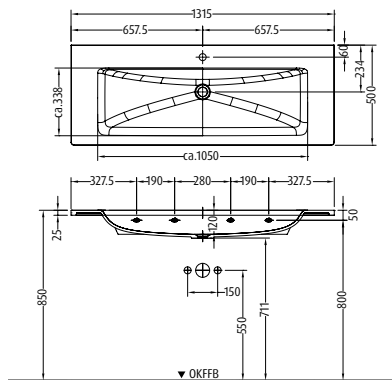

.. 308

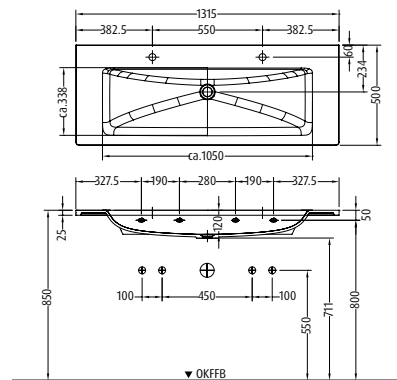

Montagemaße siehe [www.sanipa.de/service/download-portal](http://www.sanipa.de/service/download-portal)



Pflege- und Reinigungsset für Mineralguss-Waschtische



Tipp: integrierbare LED-Schrankbeleuchtung (siehe Seite 295)

Passende Einsätze:  
Set 1 = | Set 2 =



Auslauf  
31. März 2024

Infos

# 3way Glas-Sets

Farben  
Seite 78

Glas-Waschtische in Optiwhite mit Waschtischunterbauten



**Waschtisch**  
Tiefe 420 / Höhe 12  
Tiefe Beckenkumme 120

**Waschtischunterbau**  
Gesamttiefe 407

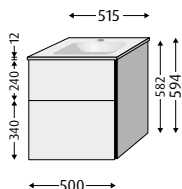

**Waschtisch**  
Tiefe 500 / Höhe 12  
Tiefe Beckenkumme 120

**Waschtischunterbau**  
Gesamttiefe 487

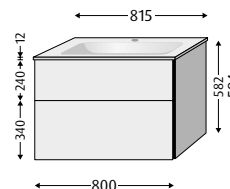
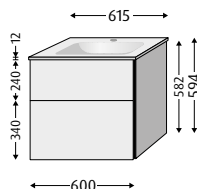

Breite WT

**515**

**615**

**815**

Preisgruppe

**PG 1**

**PG 2**

**PG 3**

**PG 1**

**PG 2**

**PG 3**

**PG 1**

**PG 2**

**PG 3**

Akzent-Griffleiste

**BR200..**

**BS200..**

**BP200..**

**BR201..**

**BS201..**

**BP201..**

**BR202..**

**BS202..**

**BP202..**

Aufsatz-Griff

**UM200..**

**UF200..**

**UP200..**

**UM201..**

**UF201..**

**UP201..**

**UM202..**

**UF202..**

**UP202..**

Push to open

**SM200..**

**SF200..**

**SP200..**

**SM201..**

**SF201..**

**SP201..**

**SM202..**

**SF202..**

**SP202..**

Waschtisch

Glas, Optiwhite inkl. verschleißbarem Ab- und Überlaufsystem, Ventilabdeckung Kunststoff verchromt. Für 1 x 1-Loch Armatur geeignet, Hahnloch durchgestochen, mit verdecktem Überlauf!  
Auch ohne Armaturbohrung möglich, Mehrpreis:

Waschtisch **nur** mit Möbel montieren, nicht freitragend.

Glas, Optiwhite inkl. verschleißbarem Ab- und Überlaufsystem, Ventilabdeckung Kunststoff verchromt. Für 1 x 1-Loch Armatur geeignet, Hahnloch durchgestochen, mit verdecktem Überlauf!  
Auch ohne Armaturbohrung möglich, Mehrpreis:

Waschtisch **nur** mit Möbel montieren, nicht freitragend.

Glas, Optiwhite inkl. verschleißbarem Ab- und Überlaufsystem, Ventilabdeckung Kunststoff verchromt. Für 1 x 1-Loch Armatur geeignet, Hahnloch durchgestochen, mit verdecktem Überlauf!  
Auch ohne Armaturbohrung möglich, Mehrpreis:

Waschtisch **nur** mit Möbel montieren, nicht freitragend.

Ausstattung WTU

2 Auszüge mit rutschhemmendem Boden

2 Auszüge mit rutschhemmendem Boden

2 Auszüge mit rutschhemmendem Boden

## Materialbeschreibung Glas

Glas ist ein Produkt aus natürlichen Rohstoffen und Substanzen, das im Schmelzverfahren unter größter Hitze erzeugt und geformt wird. Die harte und porenfreie Oberfläche steht für angenehme Haptik und perfekte Hygiene, genauso aber auch für die schöne Optik und ausgefallenes Design.

## Montagemaße Glas-Waschtische

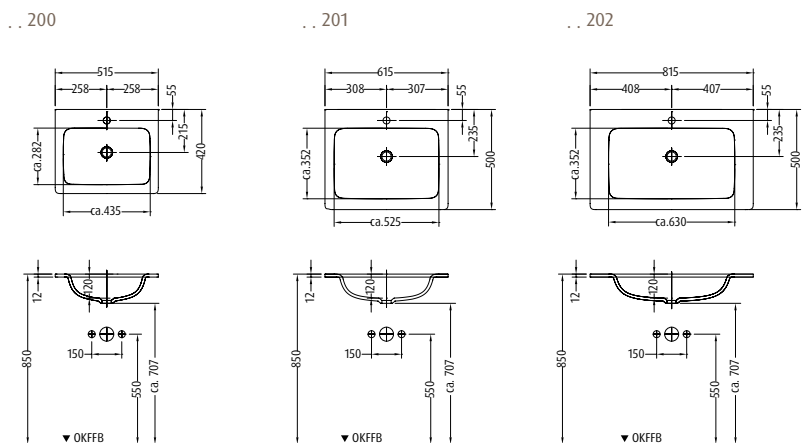



# 3way Glas-Sets

Farben  
Seite 78

Glas-Waschtische in Optiwhite mit Waschtischunterbauten



**Waschtisch**  
Tiefe 500 / Höhe 12  
Tiefe Beckenkumme 120

**Waschtischunterbau**  
Gesamttiefe 487

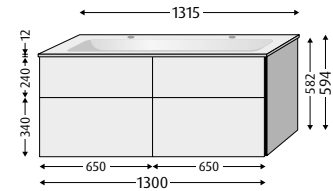
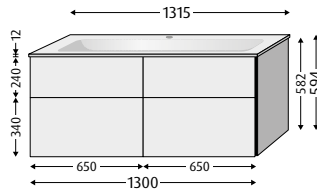
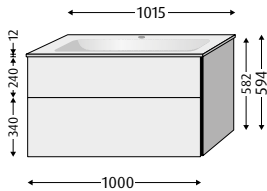

Breite WT

1015



1315



1315



Preisgruppe

PG 1

PG 2

PG 3

PG 1

PG 2

PG 3

PG 1

PG 2

PG 3

Akzent-Griff-  
leiste

BR204..

BS204..

BP204..

BR207..

BS207..

BP207..

BR208..

BS208..

BP208..

Aufsatz-  
Griff

UM204..

UF204..

UP204..

UM207..

UF207..

UP207..

UM208..

UF208..

UP208..

Push  
to open

SM204..

SF204..

SP204..

SM207..

SF207..

SP207..

SM208..

SF208..

SP208..

Wasch-  
tisch

Glas, Optiwhite inkl. verschließbarem Ab- und Überlaufsystem, Ventilabdeckung Kunststoff verchromt. Für 1 x 1-Loch Armatur geeignet, Hahnloch durchgestochen, mit verdecktem Überlauf! Auch ohne Armaturbohrung möglich, Mehrpreis:

Waschtisch **nur** mit Möbel montieren, nicht freitragend.

Glas, Optiwhite inkl. verschließbarem Ab- und Überlaufsystem, Ventilabdeckung Kunststoff verchromt. Für 1 x 1-Loch Armatur geeignet, Hahnloch durchgestochen, mit verdecktem Überlauf! Auch ohne Armaturbohrung möglich, Mehrpreis:

Waschtisch **nur** mit Möbel montieren, nicht freitragend.

Glas, Optiwhite, Doppelwaschtisch inkl. verschließbarem Ab- und Überlaufsystem, Ventilabdeckung Kunststoff verchromt. Für 2 x 1-Loch Armatur geeignet, Hahnlöcher durchgestochen, mit verdecktem Überlauf!

Waschtisch **nur** mit Möbel montieren, nicht freitragend.

Aus-  
stattung  
WTU

2 Auszüge  
mit rutschhemmendem Boden

4 Auszüge  
mit rutschhemmendem Boden

4 Auszüge  
mit rutschhemmendem Boden

## Montagemaße Glas-Waschtische

.. 204

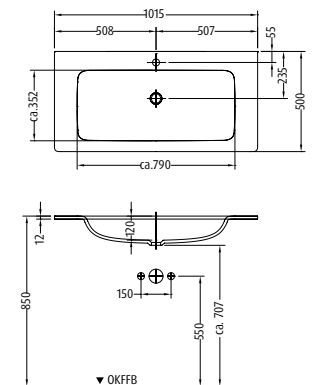

.. 207

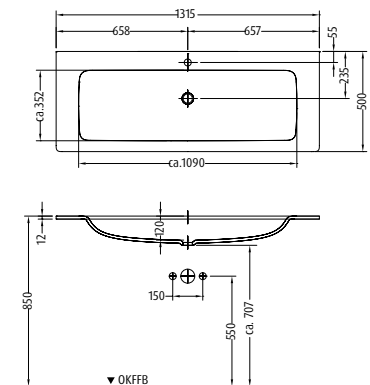

.. 208

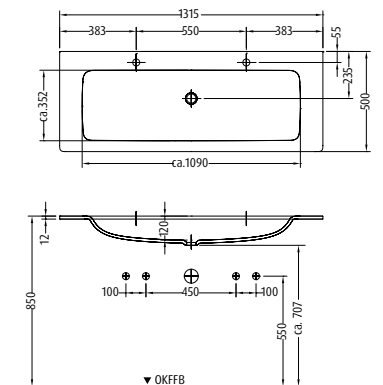

Montagemaße siehe  
[www.sanipa.de/service/  
download-portal](http://www.sanipa.de/service/download-portal)



Express-Zustellung  
in Weiß-Glanz und  
Akzent-Griffleiste



**Tipp:** integrierbare  
LED-Schrankbeleuchtung  
(siehe Seite 295)

**Passende Einsätze:**  
Set 1 = ○ | Set 2 = ●  
(Details siehe Seite 135)

Infos

# 3way Keramik-Sets Subway 3.0 NEU!

Farben  
Seite 78

Keramik-Waschtische **Subway 3.0** in Weiß-Alpin von **Villeroy & Boch** mit Waschtischunterbauten



**Waschtisch**  
Tiefe 305 / Höhe 45  
Tiefe Beckenkumme 89

**Waschtischunterbau**  
Gesamttiefe 293

**Waschtisch**  
Tiefe 370 / Höhe 50  
Tiefe Beckenkumme 100

**Waschtischunterbau**  
Gesamttiefe 361



Breite WT

**370**

**450**

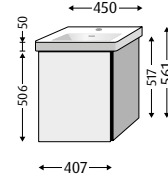
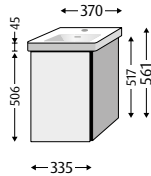

Preisgruppe

	PG 1	PG 2	PG 3	PG 1	PG 2	PG 3	PG 1	PG 2	PG 3	PG 1	PG 2	PG 3
--	------	------	------	------	------	------	------	------	------	------	------	------

Akzent-Griffleiste

	<b>BR887..</b>	<b>BS887..</b>	<b>BP887..</b>	<b>BR888..</b>	<b>BS888..</b>	<b>BP888..</b>	<b>BR889..</b>	<b>BS889..</b>	<b>BP889..</b>	<b>BR890..</b>	<b>BS890..</b>	<b>BP890..</b>
--	----------------	----------------	----------------	----------------	----------------	----------------	----------------	----------------	----------------	----------------	----------------	----------------

Aufsatz-Griff

	<b>UM887..</b>	<b>UF887..</b>	<b>UP887..</b>	<b>UM888..</b>	<b>UF888..</b>	<b>UP888..</b>	<b>UM889..</b>	<b>UF889..</b>	<b>UP889..</b>	<b>UM890..</b>	<b>UF890..</b>	<b>UP890..</b>
--	----------------	----------------	----------------	----------------	----------------	----------------	----------------	----------------	----------------	----------------	----------------	----------------

Push to open

	<b>SM887..</b>	<b>SF887..</b>	<b>SP887..</b>	<b>SM888..</b>	<b>SF888..</b>	<b>SP888..</b>	<b>SM889..</b>	<b>SF889..</b>	<b>SP889..</b>	<b>SM890..</b>	<b>SF890..</b>	<b>SP890..</b>
--	----------------	----------------	----------------	----------------	----------------	----------------	----------------	----------------	----------------	----------------	----------------	----------------

Waschtisch

Keramik, Weiß-Alpin.  
Für 1 x 1-Loch Armatur geeignet,  
Hahnloch durchgestochen,  
mit Überlaufloch!

Keramik, Weiß-Alpin.  
Für 1 x 1-Loch Armatur geeignet,  
Hahnloch durchgestochen,  
mit Überlaufloch!

Ausstattung WTU

1 Türe (Anschlag links)

1 Türe (Anschlag rechts)

1 Türe (Anschlag links)

1 Türe (Anschlag rechts)

## Materialbeschreibung Keramik

Keramik ist ein anorganischer Werkstoff und wird aus 100% natürlichen Rohstoffen wie Ton, Kaolin, Feldspat und Quarz hergestellt. Die ausgeprägte Festigkeit, die glatte und resistente Oberfläche sowie die hohe Temperaturbeständigkeit machen das Material zum bevorzugten „Sanitär-Porzellan“.

## Montagemaße Keramik-Waschtische Subway 3.0

.. 887/888

.. 889/890

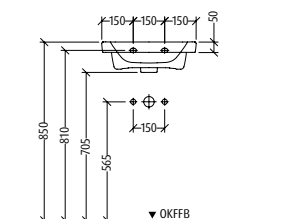
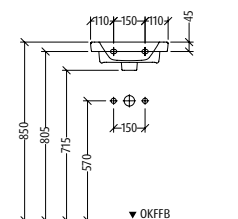
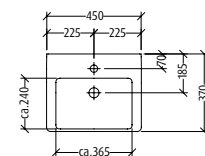
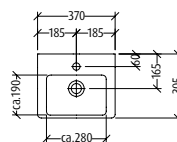

# 3way Keramik-Sets Subway 3.0 NEU!

Farben  
Seite 78

Keramik-Waschtische **Subway 3.0** in Weiß-Alpin von **Villeroy & Boch** mit Waschtischunterbauten



3way

	500			550			600					
	PG 1	PG 2	PG 3	PG 1	PG 2	PG 3	PG 1	PG 2	PG 3			
<b>Waschtisch</b> Tiefe 400 / Höhe 50 Tiefe Beckenkumme 100												
<b>Waschtischunterbau</b> Gesamttiefe 391												
<b>Waschtisch</b> Tiefe 440 / Höhe 50 Tiefe Beckenkumme 121												
<b>Waschtischunterbau</b> Gesamttiefe 432												
<b>Waschtisch</b> Tiefe 470 / Höhe 50 Tiefe Beckenkumme 121												
<b>Waschtischunterbau</b> Gesamttiefe 462												
Breite WT	500			550			600					
Preisgruppe	PG 1	PG 2	PG 3	PG 1	PG 2	PG 3	PG 1	PG 2	PG 3			
Akzent-Griffleiste	BR891..	BS891..	BP891..	BR892..	BS892..	BP892..	BR893..	BS893..	BP893..			
Aufsatz-Griff	UM891..	UF891..	UP891..	UM892..	UF892..	UP892..	UM893..	UF893..	UP893..			
Push to open	SM891..	SF891..	SP891..	SM892..	SF892..	SP892..	SM893..	SF893..	SP893..			
Waschtisch	Keramik, Weiß-Alpin. Für 1 x 1-Loch Armatur geeignet, Hahnloch durchgestochen, mit Überlaufloch!			Keramik, Weiß-Alpin. Für 1 x 3-Loch Armatur geeignet, mittleres Hahnloch durchgestochen, mit Überlaufloch!			Keramik, Weiß-Alpin. Für 1 x 3-Loch Armatur geeignet, mittleres Hahnloch durchgestochen, mit Überlaufloch!					
Ausstattung WTU	1 Türe (Anschlag links)			1 Türe (Anschlag rechts)			2 Auszüge mit rutschhemmendem Boden			2 Auszüge mit rutschhemmendem Boden		

Sets  
Waschtische & Unterbauten

## Montagemaße Keramik-Waschtische Subway 3.0

.. 891/892

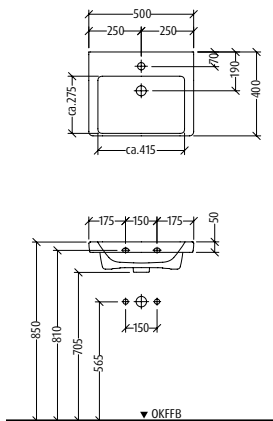

.. 893

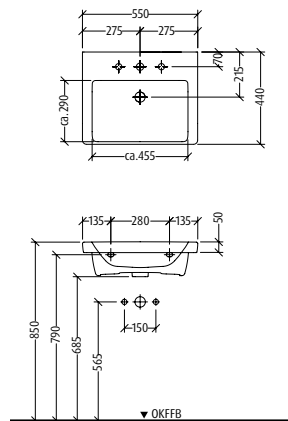

.. 894

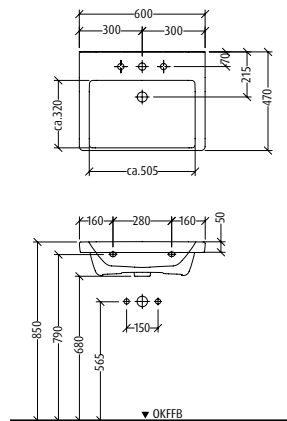

Montagemaße siehe [www.sanipa.de/service/download-portal](http://www.sanipa.de/service/download-portal)

**Dazu empfohlen:** Armaturen von Villeroy & Boch, passgenau und stilsicher

**Tipp:** integrierbare LED-Schrankbeleuchtung (siehe Seite 295)

**Passende Einsätze:** Set 1 = ○ | Set 2 = ● (Details siehe Seite 135)

Infos

# 3way Keramik-Sets Subway 3.0 NEU!

Farben  
Seite 78

Keramik-Waschtische **Subway 3.0** in Weiß-Alpin von **Villeroy & Boch** mit Waschtischunterbauten



**Waschtisch**  
Tiefe 470 / Höhe 50  
Tiefe Beckenkumme 121

**Waschtischunterbau**  
Gesamttiefe 462

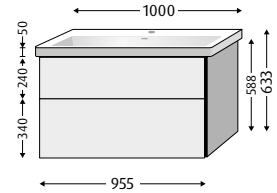
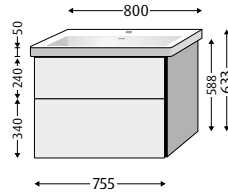
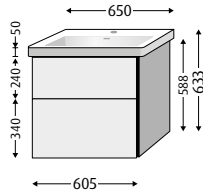

Breite WT

**650**



**800**



**1000**



Preisgruppe

**PG 1**

**PG 2**

**PG 3**

**PG 1**

**PG 2**

**PG 3**

**PG 1**

**PG 2**

**PG 3**

Akzent-Griffleiste



**BR895..**

**BS895..**

**BP895..**

**BR896..**

**BS896..**

**BP896..**

**BR897..**

**BS897..**

**BP897..**

Aufsatz-Griff



**UM895..**

**UF895..**

**UP895..**

**UM896..**

**UF896..**

**UP896..**

**UM897..**

**UF897..**

**UP897..**

Push to open



**SM895..**

**SF895..**

**SP895..**

**SM896..**

**SF896..**

**SP896..**

**SM897..**

**SF897..**

**SP897..**

Waschtisch

Keramik, Weiß-Alpin.  
Für 1 x 3-Loch Armatur geeignet,  
mittleres Hahnloch durchgestochen,  
mit Überlaufloch!

Keramik, Weiß-Alpin.  
Für 1 x 3-Loch Armatur geeignet,  
mittleres Hahnloch durchgestochen,  
mit Überlaufloch!

Keramik, Weiß-Alpin.  
Für 1 x 3-Loch Armatur geeignet,  
mittleres Hahnloch durchgestochen,  
mit Überlaufloch!

Ausstattung WTU

2 Auszüge  
mit rutschhemmendem Boden

2 Auszüge  
mit rutschhemmendem Boden

2 Auszüge  
mit rutschhemmendem Boden

## Montagemaße Keramik-Waschtische Subway 3.0

.. 895

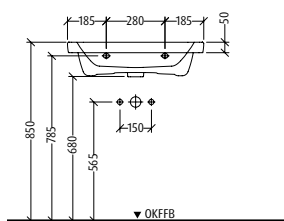
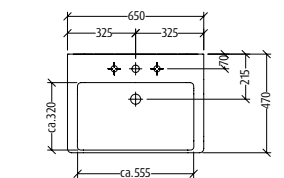

.. 896

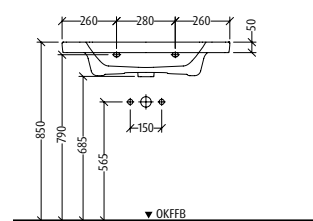
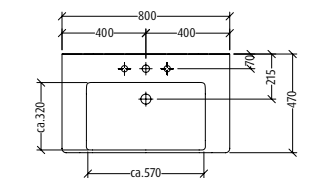

.. 897

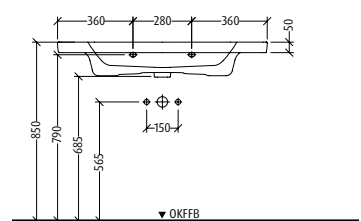
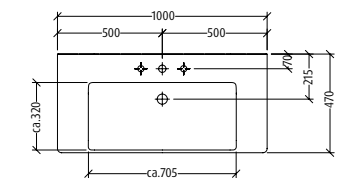

# 3way Keramik-Sets Subway 3.0 NEU!

Farben  
Seite 78

Keramik-Waschtische **Subway 3.0** in Weiß-Alpin von **Villeroy & Boch** mit Waschtischunterbauten



3way

**Waschtisch**  
Tiefe 470 / Höhe 50  
Tiefe Beckenkumme 123

**Waschtischunterbau**  
Gesamttiefe 462

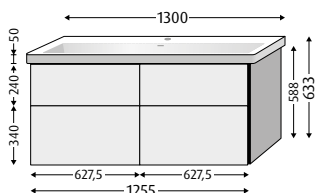

Breite WT

**1300**



**Waschtisch**  
Tiefe 470 / Höhe 50  
Tiefe Beckenkumme 121

**Waschtischunterbau**  
Gesamttiefe 462

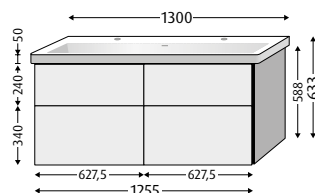

**1300**



**Waschtisch**  
Tiefe 475 / Höhe 50  
Tiefe Beckenkumme 121

**Waschtischunterbau**  
Gesamttiefe 462

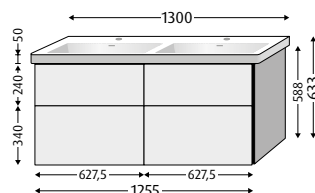

**1300**



Preisgruppe	PG 1	PG 2	PG 3	PG 1	PG 2	PG 3	PG 1	PG 2	PG 3
Akzent-Griff-leiste	<b>BR898..</b>	<b>BS898..</b>	<b>BP898..</b>	<b>BR899..</b>	<b>BS899..</b>	<b>BP899..</b>	<b>BR900..</b>	<b>BS900..</b>	<b>BP900..</b>
Aufsatz-Griff	<b>UM898..</b>	<b>UF898..</b>	<b>UP898..</b>	<b>UM899..</b>	<b>UF899..</b>	<b>UP899..</b>	<b>UM900..</b>	<b>UF900..</b>	<b>UP900..</b>
Push to open	<b>SM898..</b>	<b>SF898..</b>	<b>SP898..</b>	<b>SM899..</b>	<b>SF899..</b>	<b>SP899..</b>	<b>SM900..</b>	<b>SF900..</b>	<b>SP900..</b>

Wasch-tisch

Keramik, Weiß-Alpin.  
Für 1 x 3-Loch Armatur geeignet,  
mittleres Hahnloch durchgestochen,  
mit Überlaufloch!

Keramik, Weiß-Alpin, Doppelwaschtisch.  
Für 2 x 1-Loch Armatur geeignet,  
Hahnlöcher durchgestochen,  
mit Überlaufloch!

Keramik, Weiß-Alpin, Doppelwaschtisch.  
Für 2 x 3-Loch Armatur geeignet,  
mittlere Hahnlöcher durchgestochen,  
mit Überlauföchern!

Aus-stattung  
WTU

4 Auszüge  
mit rutschhemmendem Boden

4 Auszüge  
mit rutschhemmendem Boden

4 Auszüge  
mit rutschhemmendem Boden

Sets  
Waschtische & Unterbauten

## Montagemaße Keramik-Waschtische **Subway 3.0**

.. 898

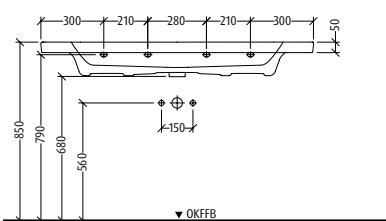
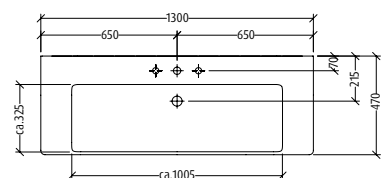

.. 899

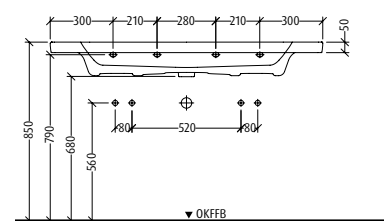
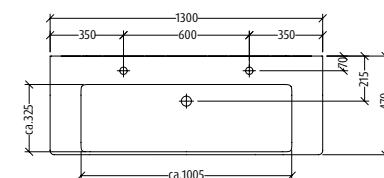

.. 900

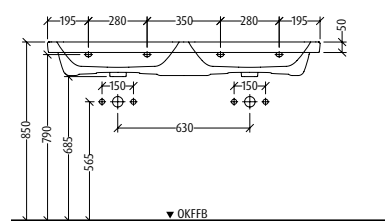
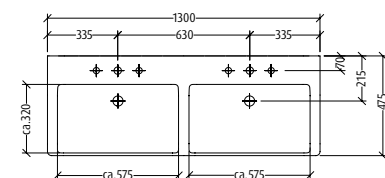

Montagemaße siehe  
[www.sanipa.de/service/  
download-portal](http://www.sanipa.de/service/download-portal)



**Dazu empfohlen:**  
Armaturen von Villeroy & Boch,  
passgenau und stilsicher



**Tipp:** integrierbare  
LED-Schrankbeleuchtung  
(siehe Seite 295)

**Passende Einsätze:**  
Set 1 = ○ | Set 2 = ●  
(Details siehe Seite 135)

Infos

# 3way Keramik-Sets Venticello

Farben  
Seite 78

Keramik-Waschtische **Venticello** (symmetrisch) in Weiß-Alpin von **Villeroy & Boch** mit Waschtischunterb.



**Waschtisch**  
Tiefe 420 / Höhe 18  
Tiefe Beckenkumme 100

**Waschtischunterbau**  
Gesamttiefe 401

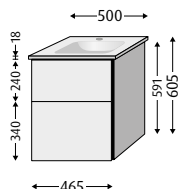

Breite WT

**500**

**Waschtisch**  
Tiefe 500 / Höhe 18  
Tiefe Beckenkumme 120

**Waschtischunterbau**  
Gesamttiefe 477

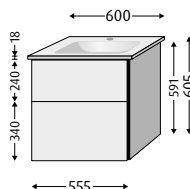

**600**

o

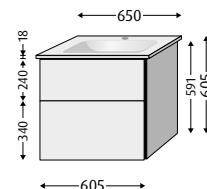

**650**

o

Preisgruppe

PG 1

PG 2

PG 3

PG 1

PG 2

PG 3

PG 1

PG 2

PG 3

Akzent-Griffleiste



**BR320..**

**BS320..**

**BP320..**

**BR321..**

**BS321..**

**BP321..**

**BR322..**

**BS322..**

**BP322..**

Aufsatz-Griff



**UM320..**

**UF320..**

**UP320..**

**UM321..**

**UF321..**

**UP321..**

**UM322..**

**UF322..**

**UP322..**

Push to open



**SM320..**

**SF320..**

**SP320..**

**SM321..**

**SF321..**

**SP321..**

**SM322..**

**SF322..**

**SP322..**

Waschtisch

Keramik, Weiß-Alpin.  
Für 1 x 1-Loch Armatur geeignet,  
Hahnloch durchgestochen,  
mit Überlaufloch!

Keramik, Weiß-Alpin.  
Für 1 x 3-Loch Armatur geeignet,  
mittleres Hahnloch durchgestochen,  
mit Überlaufloch!

Keramik, Weiß-Alpin.  
Für 1 x 3-Loch Armatur geeignet,  
mittleres Hahnloch durchgestochen,  
mit Überlaufloch!

Ausstattung  
WTU

2 Auszüge  
mit rutschhemmendem Boden

2 Auszüge  
mit rutschhemmendem Boden

2 Auszüge  
mit rutschhemmendem Boden

## Materialbeschreibung Keramik

Keramik ist ein anorganischer Werkstoff und wird aus 100% natürlichen Rohstoffen wie Ton, Kaolin, Feldspat und Quarz hergestellt. Die ausgeprägte Festigkeit, die glatte und resistente Oberfläche sowie die hohe Temperaturbeständigkeit machen das Material zum bevorzugten „Sanitär-Porzellan“.

## Montagemaße Keramik-Waschtische Venticello (symmetrisch)

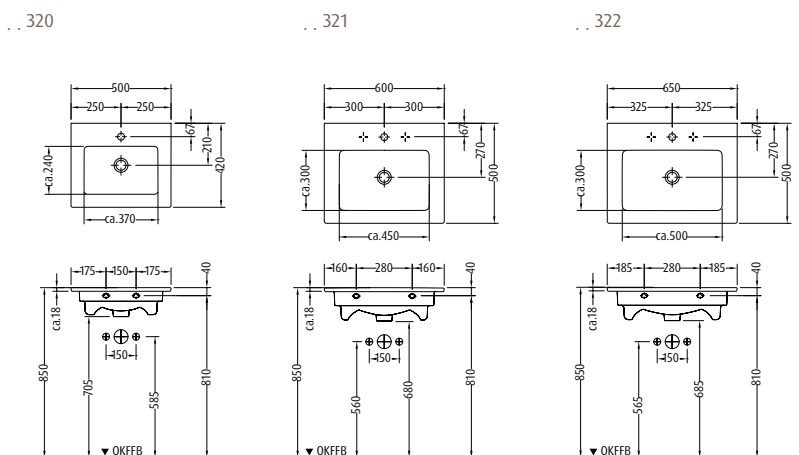

# 3way Keramik-Sets Venticello

Farben  
Seite 78

Keramik-Waschtische **Venticello** (symmetrisch) in Weiß-Alpin von **Villeroy & Boch** mit Waschtischunterb.



**Waschtisch**  
Tiefe 500 / Höhe 18  
Tiefe Beckenkumme 120

**Waschtischunterbau**  
Gesamttiefe 477

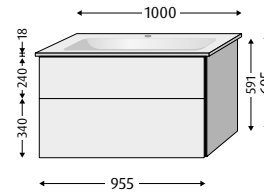
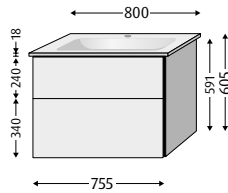

Breite WT

**800**

**1000**

Preisgruppe

**PG 1**

**PG 2**

**PG 3**

**PG 1**

**PG 2**

**PG 3**

Akzent-Griffleiste

**BR323..**

**BS323..**

**BP323..**

**BR324..**

**BS324..**

**BP324..**

Aufsatz-Griff

**UM323..**

**UF323..**

**UP323..**

**UM324..**

**UF324..**

**UP324..**

Push to open

**SM323..**

**SF323..**

**SP323..**

**SM324..**

**SF324..**

**SP324..**

Waschtisch

Keramik, Weiß-Alpin.  
Für 1 x 3-Loch Armatur geeignet,  
mittleres Hahnloch durchgestochen,  
mit Überlaufloch!

Keramik, Weiß-Alpin.  
Für 1 x 3-Loch Armatur geeignet,  
mittleres Hahnloch durchgestochen,  
mit Überlaufloch!

Ausstattung  
WTU

2 Auszüge  
mit rutschhemmendem Boden

2 Auszüge  
mit rutschhemmendem Boden

## Montagemaße Keramik-Waschtische Venticello (symmetrisch)

.. 323

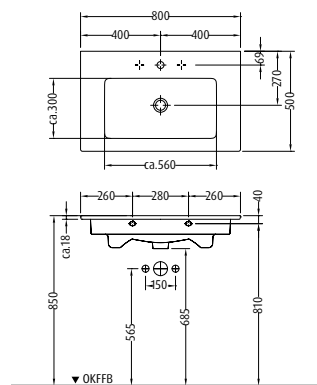

.. 324

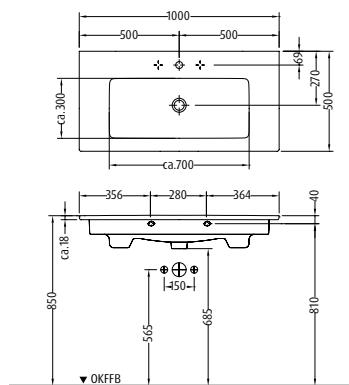

Montagemaße siehe  
[www.sanipa.de/service/  
download-portal](http://www.sanipa.de/service/download-portal)



Express-Zustellung  
in Weiß-Glanz und  
Akzent-Griffleiste



**Dazu empfohlen:**  
Armaturen von Villeroy & Boch,  
passgenau und stilsicher



**Tipp:** integrierbare  
LED-Schrankbeleuchtung  
(siehe Seite 295)

**Passende Einsätze:**  
Set 1 = ○ | Set 2 = ●  
(Details siehe Seite 135)

Infos

# 3way Keramik-Sets Venticello

Farben  
Seite 78

Keramik-Waschtische **Venticello** (asymmetrisch) in Weiß-Alpin von **Villeroy & Boch** mit Waschtischunterb.



**Waschtisch**  
Tiefe 500 / Höhe 18  
Tiefe Beckenkumme 120

**Waschtischunterbau**  
Gesamttiefe 477

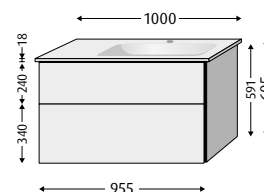
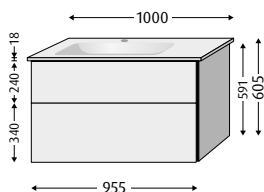

Breite WT

**1000**



**1000**



Preisgruppe

**PG 1**

**PG 2**

**PG 3**

**PG 1**

**PG 2**

**PG 3**

Akzent-Griffleiste



**BR325..**

**BS325..**

**BP325..**

**BR326..**

**BS326..**

**BP326..**

Aufsatz-Griff



**UM325..**

**UF325..**

**UP325..**

**UM326..**

**UF326..**

**UP326..**

Push to open



**SM325..**

**SF325..**

**SP325..**

**SM326..**

**SF326..**

**SP326..**

Wasch-  
tisch

Keramik, Weiß-Alpin,  
Beckenkumme links.  
Für 1 x 3-Loch Armatur geeignet,  
mittleres Hahnloch durchgestochen,  
mit Überlaufloch!

Keramik, Weiß-Alpin,  
Beckenkumme rechts.  
Für 1 x 3-Loch Armatur geeignet,  
mittleres Hahnloch durchgestochen,  
mit Überlaufloch!

Aus-  
stattung  
WTU

2 Auszüge  
mit rutschhemmendem Boden

2 Auszüge  
mit rutschhemmendem Boden

## Montagemaße Keramik-Waschtische **Venticello** (asymmetrisch)

.. 325

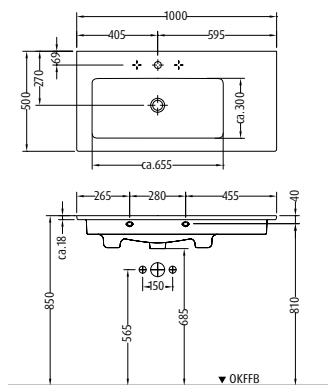

.. 326

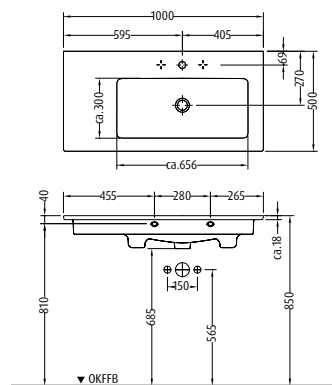



# 3way Keramik-Sets Venticello

Farben  
Seite 78

Keramik-Waschtische **Venticello** (symmetrisch) in Weiß-Alpin von **Villeroy & Boch** mit Waschtischunterb.



**Waschtisch**  
Tiefe 500 / Höhe 18  
Tiefe Beckenkumme 120

**Waschtischunterbau**  
Gesamttiefe 477

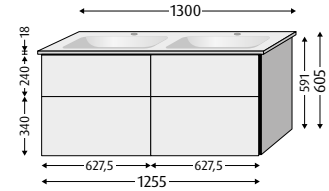
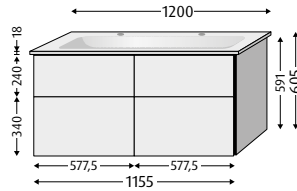
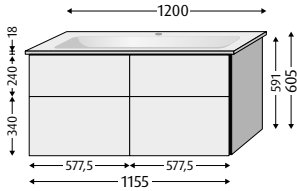

Breite WT

1200



1200



1300



Preisgruppe

PG 1

PG 2

PG 3

PG 1

PG 2

PG 3

PG 1

PG 2

PG 3

Akzent-Griffleiste



BR327..

BS327..

BP327..

BR329..

BS329..

BP329..

BR328..

BS328..

BP328..

Aufsatz-Griff



UM327..

UF327..

UP327..

UM329..

UF329..

UP329..

UM328..

UF328..

UP328..

Push to open



SM327..

SF327..

SP327..

SM329..

SF329..

SP329..

SM328..

SF328..

SP328..

Waschtisch

Keramik, Weiß-Alpin.  
Für 1 x 3-Loch Armatur geeignet,  
mittleres Hahnloch durchgestochen,  
mit Überlaufloch!

Keramik, Weiß-Alpin,  
Doppelwaschtisch.  
Für 2 x 1-Loch Armatur geeignet,  
Hahnlöcher durchgestochen,  
mit 1 Überlaufloch mittig!

Keramik, Weiß-Alpin,  
Doppelwaschtisch.  
Für 2 x 3-Loch Armatur geeignet,  
mittlere Hahnlöcher durchgestochen,  
mit Überlauföchern!

Ausstattung  
WTU

4 Auszüge  
mit rutschhemmendem Boden

4 Auszüge  
mit rutschhemmendem Boden

4 Auszüge  
mit rutschhemmendem Boden

## Montagemaße Keramik-Waschtische Venticello (symmetrisch)

.. 327

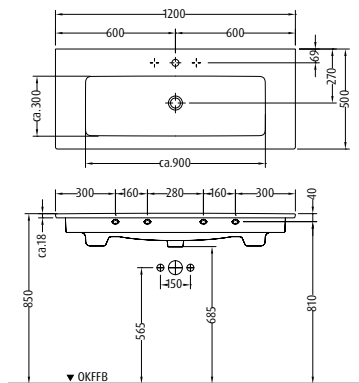

.. 329

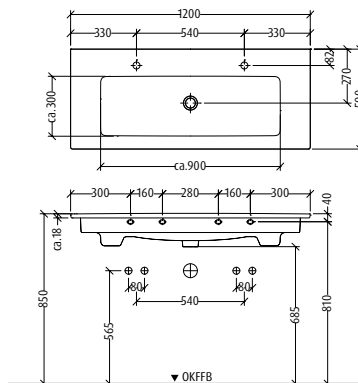

.. 328

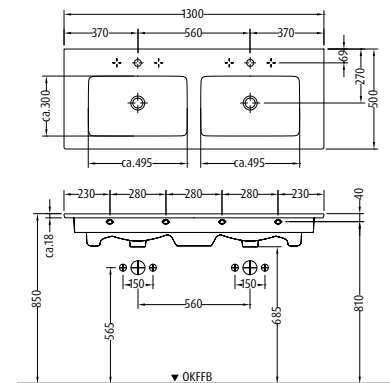

Montagemaße siehe  
[www.sanipa.de/service/download-portal](http://www.sanipa.de/service/download-portal)



Express-Zustellung  
in Weiß-Glanz und  
Akzent-Griffleiste



**Dazu empfohlen:**  
Armaturen von Villeroy & Boch,  
passgenau und stilischer



**Tipp:** integrierbare  
LED-Schrankbeleuchtung  
(siehe Seite 295)

**Passende Einsätze:**  
Set 1 = ○ | Set 2 = ●  
(Details siehe Seite 135)

Infos

# 3way Keramik-Sets Finion

Farben  
Seite 78

Keramik-Waschtische **Finion** in Weiß-Alpin von **Villeroy & Boch** mit Waschtischunterbauten



**Waschtisch**  
Tiefe 503 / Höhe 8  
Tiefe Beckenkumme 100

**Waschtischunterbau**  
Gesamttiefe 497

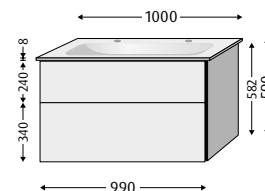
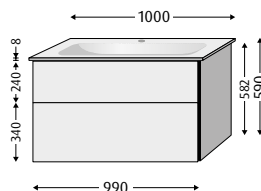
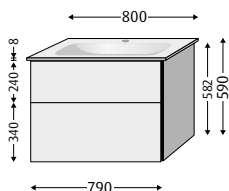

Breite WT

800

1000

1000

Preisgruppe

PG 1

PG 2

PG 3

PG 1

PG 2

PG 3

PG 1

PG 2

PG 3

Akzent-Griffleiste



BR400..

BS400..

BP400..

BR401..

BS401..

BP401..

BR403..

BS403..

BP403..

Aufsatz-Griff



UM400..

UF400..

UP400..

UM401..

UF401..

UP401..

UM403..

UF403..

UP403..

Push to open



SM400..

SF400..

SP400..

SM401..

SF401..

SP401..

SM403..

SF403..

SP403..

Waschtisch

Titan Ceram, Ceramic Plus, Weiß-Alpin inkl. verdecktem Überlauf Vi-Flow mit keramischer Ventilabdeckung. Für 1 x 1-Loch Armatur geeignet, Hahnloch durchgestochen!

Titan Ceram, Ceramic Plus, Weiß-Alpin inkl. verdecktem Überlauf Vi-Flow mit keramischer Ventilabdeckung. Für 1 x 1-Loch Armatur geeignet, Hahnloch durchgestochen!

Titan Ceram, Ceramic Plus, Weiß-Alpin, Doppelwaschtisch inkl. nicht verschließbarem Ventil (permanent) mit keramischer Ventilabdeckung. Für 2 x 1-Loch Armatur geeignet, Hahnlöcher durchgestochen, ohne Überlaufloch!

Ausstattung WTU

2 Auszüge mit rutschhemmendem Boden

2 Auszüge mit rutschhemmendem Boden

2 Auszüge mit rutschhemmendem Boden

## Montagmaße Keramik-Waschtische Finion

.. 400

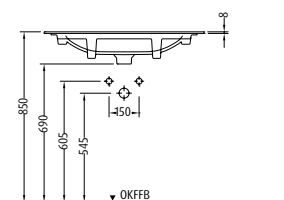
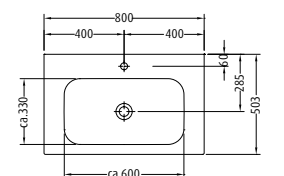

.. 401

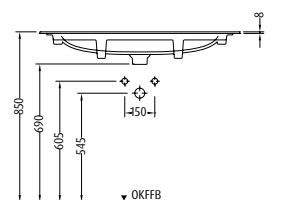
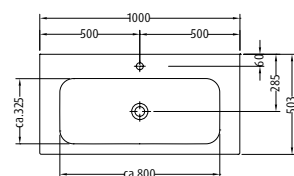

.. 403

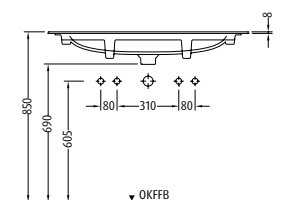
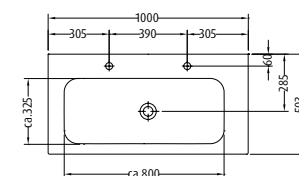

# 3way Keramik-Sets Finion

Farben  
Seite 78

Keramik-Waschtische **Finion** in Weiß-Alpin von **Villeroy & Boch** mit Waschtischunterbauten



3way

**Waschtisch**  
Tiefe 503 / Höhe 8  
Tiefe Beckenkumme 100

**Waschtischunterbau**  
Gesamttiefe 497

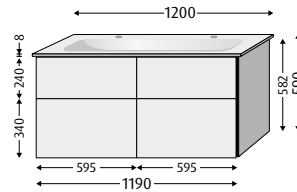
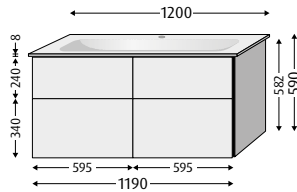

Breite WT

**1200**

**1200**

Preisgruppe

**PG 1**

**PG 2**

**PG 3**

**PG 1**

**PG 2**

**PG 3**

Akzent-Griffleiste

**BR402..**

**BS402..**

**BP402..**

**BR404..**

**BS404..**

**BP404..**

Aufsatz-Griff

**UM402..**

**UF402..**

**UP402..**

**UM404..**

**UF404..**

**UP404..**

Push to open

**SM402..**

**SF402..**

**SP402..**

**SM404..**

**SF404..**

**SP404..**

Waschtisch

Titan Ceram, Ceramic Plus, Weiß-Alpin inkl. verdecktem Überlauf Vi-Flow mit keramischer Ventilabdeckung. Für 1 x 3-Loch Armatur geeignet, mittleres Hahnloch durchgestochen!

Titan Ceram, Ceramic Plus, Weiß-Alpin, Doppelwaschtisch inkl. nicht verschließbarem Ventil (permanent) mit keramischer Ventilabdeckung. Für 2 x 1-Loch Armatur geeignet, Hahnlöcher durchgestochen, ohne Überlaufloch!

Ausstattung WTU

4 Auszüge mit rutschhemmendem Boden

4 Auszüge mit rutschhemmendem Boden

Sets  
Waschtische & Unterbauten

## Montagemaße Keramik-Waschtische Finion

## Materialbeschreibung Titan Ceram

.. 402

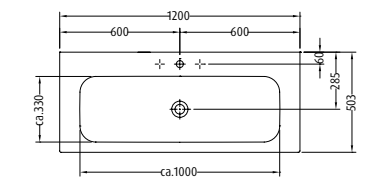

.. 404

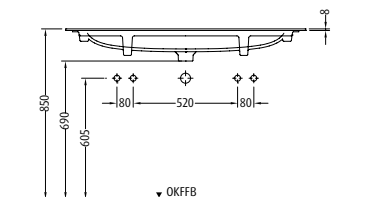
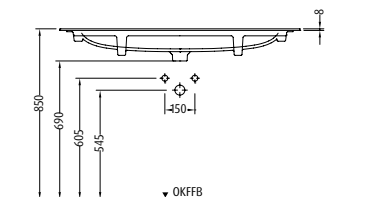
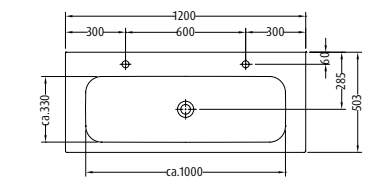

Titan Ceram wird aus natürlichen Rohstoffen wie Feldspat, Quarz, Ton und Titandioxid hergestellt und vereint die Eigenschaften hochwertiger Keramik und außergewöhnlicher Festigkeit. So werden filigrane Formen mit scharf gezeichneten Kanten möglich, die besonders stabil und robust sind.



Montagemaße siehe [www.sanipa.de/service/download-portal](http://www.sanipa.de/service/download-portal)



Express-Zustellung in Weiß-Glanz und Akzent-Griffleiste



**Dazu empfohlen:** Armaturen von Villeroy & Boch, passgenau und stilsicher



**Tipp:** integrierbare LED-Schrankbeleuchtung (siehe Seite 295)

**Passende Einsätze:** Set 1 = ○ | Set 2 = ● (Details siehe Seite 135)

Infos

# 3way Keramik-Sets ProSmart **NEU!**

Farben  
Seite 78

## Keramik-Waschtische ProSmart in Weiß-Alpin mit Waschtischunterbauten

**Waschtisch**  
Tiefe 370 / Höhe 71  
Tiefe Beckenkumme 100

**Waschtischunterbau**  
Gesamttiefe 353

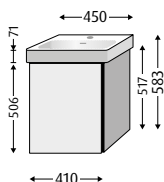

Breite WT **450**

**Waschtisch**  
Tiefe 470 / Höhe 73  
Tiefe Beckenkumme 110

**Waschtischunterbau**  
Gesamttiefe 453

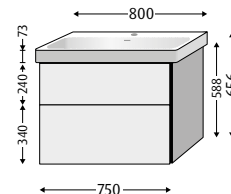
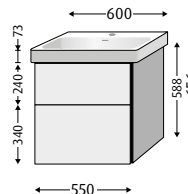

**600**

**800**

Preisgruppe	PG 1	PG 2	PG 3	PG 1	PG 2	PG 3	PG 1	PG 2	PG 3	PG 1	PG 2	PG 3
Akzent-Griffleiste	BR909..	BS909..	BP909..	BR910..	BS910..	BP910..	BR911..	BS911..	BP911..	BR912..	BS912..	BP912..
Aufsatz-Griff	UM909..	UF909..	UP909..	UM910..	UF910..	UP910..	UM911..	UF911..	UP911..	UM912..	UF912..	UP912..
Push to open	SM909..	SF909..	SP909..	SM910..	SF910..	SP910..	SM911..	SF911..	SP911..	SM912..	SF912..	SP912..

Wasch-  
tisch

Keramik, Weiß-Alpin.  
Für 1 x 1-Loch Armatur geeignet,  
Hahnloch durchgestochen,  
mit Überlaufloch!

Keramik, Weiß-Alpin.  
Für 1 x 1-Loch Armatur geeignet,  
Hahnloch durchgestochen,  
mit Überlaufloch!

Keramik, Weiß-Alpin.  
Für 1 x 1-Loch Armatur geeignet,  
Hahnloch durchgestochen,  
mit Überlaufloch!

Aus-  
stattung  
WTU

1 Türe (Anschlag links)

1 Türe (Anschlag rechts)

2 Auszüge  
mit rutschhemmendem Boden

2 Auszüge  
mit rutschhemmendem Boden

### Montagemaße Keramik-Waschtische ProSmart

.. 909/910

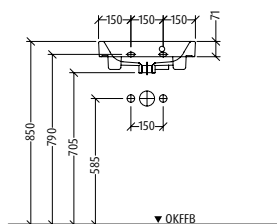
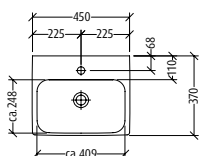

.. 911

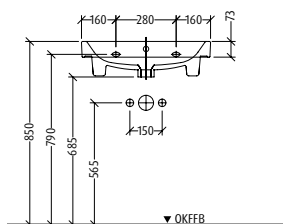
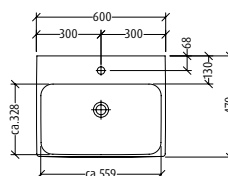

.. 912

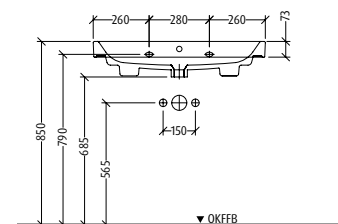
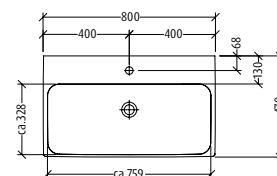

# 3way Keramik-Sets ProSmart **NEU!**

Farben  
Seite 78

Keramik-Waschtische ProSmart in Weiß-Alpin mit Waschtischunterbauten

3way

**Waschtisch**  
Tiefe 470 / Höhe 73  
Tiefe Beckenkumme 120

**Waschtischunterbau**  
Gesamttiefe 453

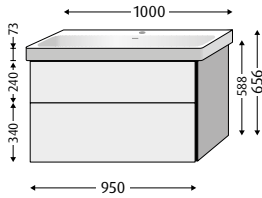

**Waschtisch**  
Tiefe 470 / Höhe 73  
Tiefe Beckenkumme 110

**Waschtischunterbau**  
Gesamttiefe 453

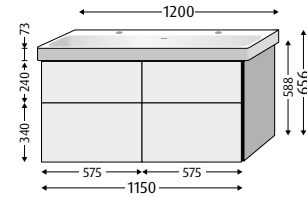
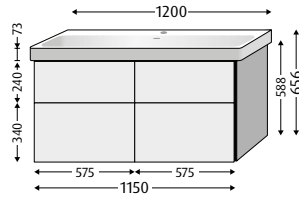

Breite WT

**1000**



**1200**



**1200**



Preisgruppe

**PG 1**

**PG 2**

**PG 3**

**PG 1**

**PG 2**

**PG 3**

**PG 1**

**PG 2**

**PG 3**

Akzent-Griffleiste



**BR913..**

**BS913..**

**BP913..**

**BR914..**

**BS914..**

**BP914..**

**BR915..**

**BS915..**

**BP915..**

Aufsatz-Griff



**UM913..**

**UF913..**

**UP913..**

**UM914..**

**UF914..**

**UP914..**

**UM915..**

**UF915..**

**UP915..**

Push to open



**SM913..**

**SF913..**

**SP913..**

**SM914..**

**SF914..**

**SP914..**

**SM915..**

**SF915..**

**SP915..**

Waschtisch

Keramik, Weiß-Alpin.  
Für 1 x 1-Loch Armatur geeignet,  
Hahnloch durchgestochen,  
mit Überlaufloch!

Keramik, Weiß-Alpin.  
Für 1 x 1-Loch Armatur geeignet,  
Hahnloch durchgestochen,  
mit Überlaufloch!

Keramik, Weiß-Alpin, Doppelwaschtisch.  
Für 2 x 1-Loch Armatur geeignet,  
Hahnlöcher durchgestochen,  
mit Überlaufloch!

Ausstattung WTU

2 Auszüge  
mit rutschhemmendem Boden

4 Auszüge  
mit rutschhemmendem Boden

4 Auszüge  
mit rutschhemmendem Boden

Sets  
Waschtische & Unterbauten

## Montagemaße Keramik-Waschtische ProSmart

.. 913

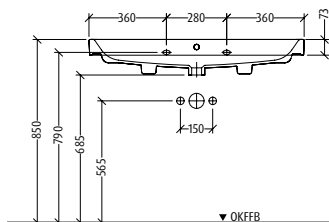
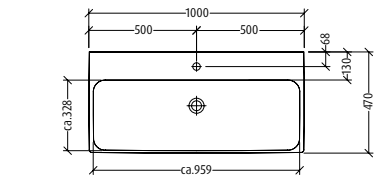

.. 914

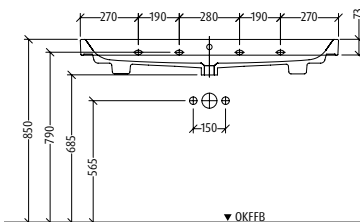
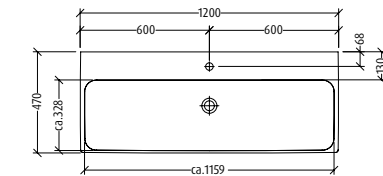

.. 915

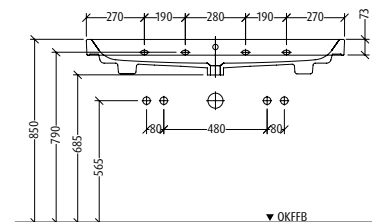
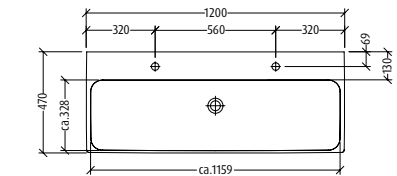

Montagemaße siehe  
[www.sanipa.de/service/download-portal](http://www.sanipa.de/service/download-portal)



**Tipp:** integrierbare  
LED-Schrankbeleuchtung  
(siehe Seite 295)

**Passende Einsätze:**  
Set 1 = ○ | Set 2 = ●  
(Details siehe Seite 135)

Infos

# 3way Keramik-Sets Design

Farben  
Seite 78

Keramik-Waschtische **Design** in Weiß-Alpin von **Villeroy & Boch** mit Waschtischunterbauten



**Waschtisch**  
Tiefe 470 / Höhe 15  
Tiefe Beckenkumme 120

**Waschtischunterbau**  
Gesamttiefe 460

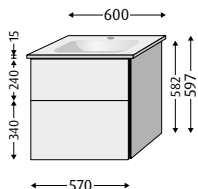

Breite WT

**600**



**Waschtisch**  
Tiefe 470 / Höhe 17  
Tiefe Beckenkumme 120

**Waschtischunterbau**  
Gesamttiefe 460

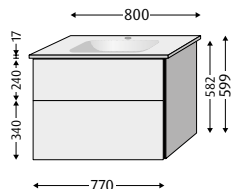

**800**

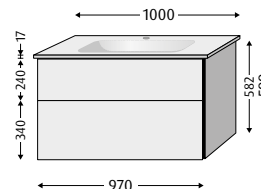

**1000**



Preisgruppe

**PG 1**

**PG 2**

**PG 3**

**PG 1**

**PG 2**

**PG 3**

**PG 1**

**PG 2**

**PG 3**

Akzent-Griffleiste



**BR479..**

**BS479..**

**BP479..**

**BR480..**

**BS480..**

**BP480..**

**BR481..**

**BS481..**

**BP481..**

Aufsatz-Griff



**UM479..**

**UF479..**

**UP479..**

**UM480..**

**UF480..**

**UP480..**

**UM481..**

**UF481..**

**UP481..**

Push to open



**SM479..**

**SF479..**

**SP479..**

**SM480..**

**SF480..**

**SP480..**

**SM481..**

**SF481..**

**SP481..**

Waschtisch

Keramik, Weiß-Alpin.  
Für 1 x 1-Loch Armatur geeignet,  
Hahnloch durchgestochen,  
mit Überlaufloch  
in Beckenkumme vorne!

Keramik, Weiß-Alpin.  
Für 1 x 1-Loch Armatur geeignet,  
Hahnloch durchgestochen,  
mit Überlaufloch  
in Beckenkumme vorne!

Keramik, Weiß-Alpin.  
Für 1 x 1-Loch Armatur geeignet,  
Hahnloch durchgestochen,  
mit Überlaufloch  
in Beckenkumme vorne!

Ausstattung  
WTU

2 Auszüge  
mit rutschhemmendem Boden

2 Auszüge  
mit rutschhemmendem Boden

2 Auszüge  
mit rutschhemmendem Boden

## Montagemaße Keramik-Waschtische Design

.. 479

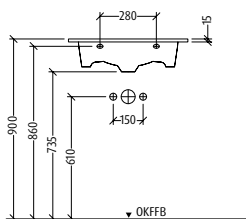
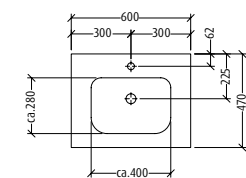

.. 480

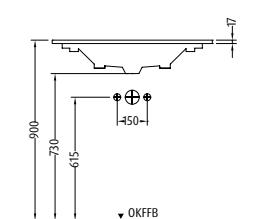
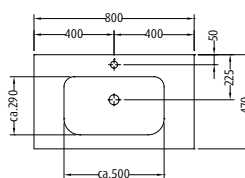

.. 481

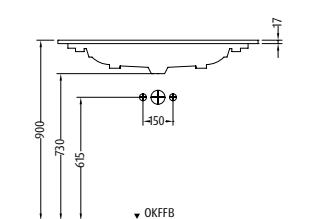
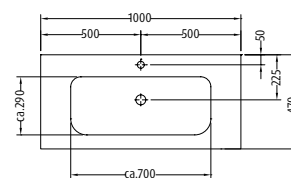

# 3way Keramik-Sets Design

Farben  
Seite 78

Keramik-Waschtische **Design** in Weiß-Alpin von **Villeroy & Boch** mit Waschtischunterbauten



**Waschtisch**  
Tiefe 470 / Höhe 17  
Tiefe Beckenkumme 120

**Waschtischunterbau**  
Gesamttiefe 460

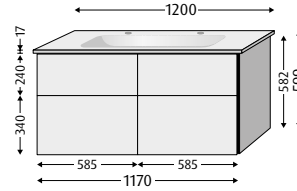
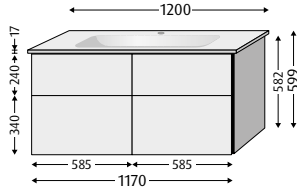

Breite WT

**1200**



**1200**



Preisgruppe

**PG 1**

**PG 2**

**PG 3**

**PG 1**

**PG 2**

**PG 3**

Akzent-Griffleiste

**BR482..**

**BS482..**

**BP482..**

**BR483..**

**BS483..**

**BP483..**

Aufsatz-Griff

**UM482..**

**UF482..**

**UP482..**

**UM483..**

**UF483..**

**UP483..**

Push to open

**SM482..**

**SF482..**

**SP482..**

**SM483..**

**SF483..**

**SP483..**

Waschtisch

Keramik, Weiß-Alpin.  
Für 1 x 1-Loch Armatur geeignet,  
Hahnloch durchgestochen,  
mit Überlaufloch  
in Beckenkumme vorne!

Keramik, Weiß-Alpin,  
Doppelwaschtisch.  
Für 2 x 1-Loch Armatur geeignet,  
Hahnlöcher durchgestochen,  
mit Überlaufloch  
in Beckenkumme vorne!

Ausstattung  
WTU

4 Auszüge  
mit rutschhemmendem Boden

4 Auszüge  
mit rutschhemmendem Boden

## Montagemaße Keramik-Waschtische Design

.. 482

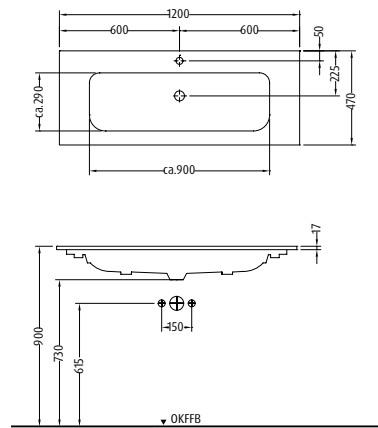

.. 483

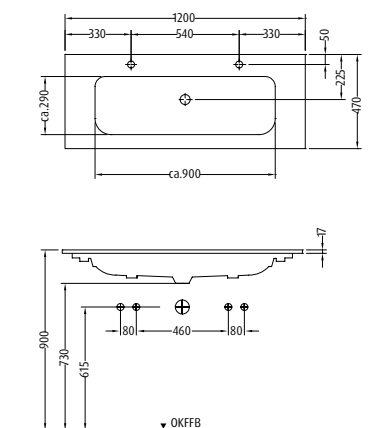

Montagemaße siehe  
[www.sanipa.de/service/download-portal](http://www.sanipa.de/service/download-portal)



Express-Zustellung  
in Weiß-Glanz und  
Akzent-Griffleiste



**Tipp:** integrierbare  
LED-Schrankbeleuchtung  
(siehe Seite 295)

**Passende Einsätze:**  
Set 1 = ○ | Set 2 = ●  
(Details siehe Seite 135)

Infos

## 3way Unterbau-Plattform: Günstige und einfache Preisgestaltung

Waschtischbreite	Preisgestaltung			Ausstattung	
360 - 500 mm		<b>PG 1</b>	<b>PG 2</b>	<b>PG 3</b>	1 Türe
	Akzent-Griff-leiste 	<b>BR</b>	<b>BS</b>	<b>BP</b>	
	Aufsatz-Griff 	<b>UM</b>	<b>UF</b>	<b>UP</b>	
	Push to open 	<b>SM</b>	<b>SF</b>	<b>SP</b>	
500 - 650 mm		<b>PG 1</b>	<b>PG 2</b>	<b>PG 3</b>	2 Auszüge
	Akzent-Griff-leiste 	<b>BR</b>	<b>BS</b>	<b>BP</b>	
	Aufsatz-Griff 	<b>UM</b>	<b>UF</b>	<b>UP</b>	
	Push to open 	<b>SM</b>	<b>SF</b>	<b>SP</b>	
700 - 1050 mm		<b>PG 1</b>	<b>PG 2</b>	<b>PG 3</b>	2 Auszüge
	Akzent-Griff-leiste 	<b>BR</b>	<b>BS</b>	<b>BP</b>	
	Aufsatz-Griff 	<b>UM</b>	<b>UF</b>	<b>UP</b>	
	Push to open 	<b>SM</b>	<b>SF</b>	<b>SP</b>	
1200 - 1350 mm		<b>PG 1</b>	<b>PG 2</b>	<b>PG 3</b>	4 Auszüge
	Akzent-Griff-leiste 	<b>BR</b>	<b>BS</b>	<b>BP</b>	
	Aufsatz-Griff 	<b>UM</b>	<b>UF</b>	<b>UP</b>	
	Push to open 	<b>SM</b>	<b>SF</b>	<b>SP</b>	

**PG 1** = Direktbeschichtung

**PG 2** = Thermofolie

**PG 3** = Lack



# 3way







## Unterbau-Plattform für Schrankwaschtische verschiedener Hersteller

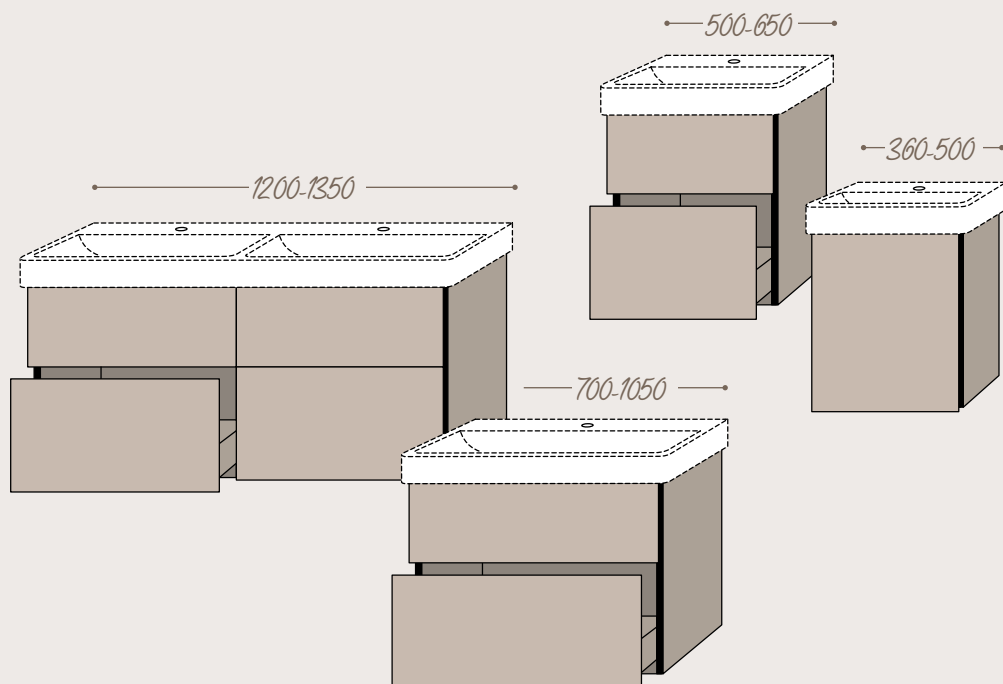

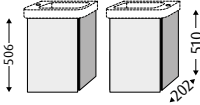
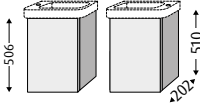
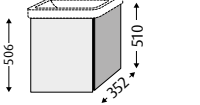

- Villeroy & Boch ab Seite 100
- Duravit ab Seite 104
- Geberit ab Seite 109
- Ideal Standard ab Seite 118
- Kaldewei ab Seite 120
- Laufen ab Seite 120

*Auf Anfrage auch für viele weitere Hersteller und Modelle...*



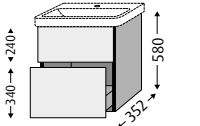

# 3way Waschtischunterbauten für Keramik-Waschtische

Farben Seite 78												
Waschtischunterbauten passend zu Keramik-Waschtische <b>Avento</b> von <b>Villeroy &amp; Boch</b>												
WTU-Breite	340			340			430			430		
												
WT-Name	<b>Avento</b>						<b>Avento</b>					
WT-Breite	<b>360</b>			<b>360</b>			<b>450</b>			<b>450</b>		
WT-Nummer	43003R/43003L			43003R/43003L			7358 45			7358 45		
Preisgruppe	PG 1	PG 2	PG 3	PG 1	PG 2	PG 3	PG 1	PG 2	PG 3	PG 1	PG 2	PG 3
Akzent-Griff-leiste 	<b>BR626..</b>	<b>BS626..</b>	<b>BP626..</b>	<b>BR627..</b>	<b>BS627..</b>	<b>BP627..</b>	<b>BR618..</b>	<b>BS618..</b>	<b>BP618..</b>	<b>BR619..</b>	<b>BS619..</b>	<b>BP619..</b>
Aufsatz-Griff 	<b>UM626..</b>	<b>UF626..</b>	<b>UP626..</b>	<b>UM627..</b>	<b>UF627..</b>	<b>UP627..</b>	<b>UM618..</b>	<b>UF618..</b>	<b>UP618..</b>	<b>UM619..</b>	<b>UF619..</b>	<b>UP619..</b>
Push to open 	<b>SM626..</b>	<b>SF626..</b>	<b>SP626..</b>	<b>SM627..</b>	<b>SF627..</b>	<b>SP627..</b>	<b>SM618..</b>	<b>SF618..</b>	<b>SP618..</b>	<b>SM619..</b>	<b>SF619..</b>	<b>SP619..</b>
Aus-stattung	1 Türe (Anschlag links)			1 Türe (Anschlag rechts)			1 Türe (Anschlag links)			1 Türe (Anschlag rechts)		

Farben Seite 78									
Waschtischunterbauten passend zu Keramik-Waschtische <b>Avento</b> von <b>Villeroy &amp; Boch</b>									
WTU-Breite	525			580			625		
									
WT-Name	<b>Avento</b>								
WT-Breite	<b>550</b>			<b>600</b>			<b>650</b>		
WT-Nummer	4A00 55			4158 60			4158 65		
Preisgruppe	PG 1	PG 2	PG 3	PG 1	PG 2	PG 3	PG 1	PG 2	PG 3
Akzent-Griff-leiste 	<b>BR620..</b>	<b>BS620..</b>	<b>BP620..</b>	<b>BR621..</b>	<b>BS621..</b>	<b>BP621..</b>	<b>BR622..</b>	<b>BS622..</b>	<b>BP622..</b>
Aufsatz-Griff 	<b>UM620..</b>	<b>UF620..</b>	<b>UP620..</b>	<b>UM621..</b>	<b>UF621..</b>	<b>UP621..</b>	<b>UM622..</b>	<b>UF622..</b>	<b>UP622..</b>
Push to open 	<b>SM620..</b>	<b>SF620..</b>	<b>SP620..</b>	<b>SM621..</b>	<b>SF621..</b>	<b>SP621..</b>	<b>SM622..</b>	<b>SF622..</b>	<b>SP622..</b>
Aus-stattung	2 Auszüge mit rutschhemmendem Boden								

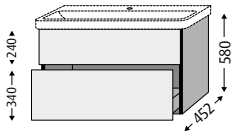
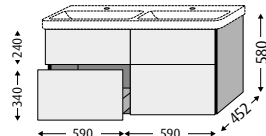
# 3way Waschtischunterbauten für Keramik-Waschtische

Farben Seite 78									
Waschtischunterbauten passend zu Keramik-Waschtische <b>Avento</b> von <b>Villeroy &amp; Boch</b>									
WTU-Breite	776			976			1180		
									
	<p>WT-Name <b>Avento</b></p> <p>WT-Breite <b>800</b></p> <p>WT-Nummer 4156 80</p>			<p>WT-Name <b>Avento</b></p> <p>WT-Breite <b>1000</b></p> <p>WT-Nummer 4156 A4/A5</p>					
Preisgruppe	PG 1	PG 2	PG 3	PG 1	PG 2	PG 3	PG 1	PG 2	PG 3
Akzent-Griffleiste	BR623..	BS623..	BP623..	BR624..	BS624..	BP624..	BR625..	BS625..	BP625..
Aufsatz-Griff	UM623..	UF623..	UP623..	UM624..	UF624..	UP624..	UM625..	UF625..	UP625..
Push to open	SM623..	SF623..	SP623..	SM624..	SF624..	SP624..	SM625..	SF625..	SP625..
Ausstattung	2 Auszüge mit rutschhemmendem Boden						4 Auszüge mit rutschhemmendem Boden		

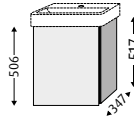
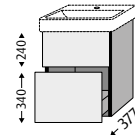
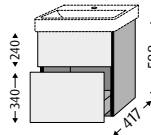
Farben Seite 78												
Waschtischunterbauten passend zu Keramik-Waschtische <b>Collaro</b> von <b>Villeroy &amp; Boch</b>												
WTU-Breite	400			400			450			500		
												
	<p>WT-Name <b>Collaro</b></p> <p>WT-Breite <b>450</b></p> <p>WT-Nummer 4334 45/46</p>			<p>WT-Name <b>Collaro</b></p> <p>WT-Breite <b>500</b></p> <p>WT-Nummer 4334 50/51</p>			<p>WT-Name <b>Collaro</b></p> <p>WT-Breite <b>550</b></p> <p>WT-Nummer 4A33 55/56/58</p>					
Preisgruppe	PG 1	PG 2	PG 3	PG 1	PG 2	PG 3	PG 1	PG 2	PG 3	PG 1	PG 2	PG 3
Akzent-Griffleiste	BR830..	BS830..	BP830..	BR831..	BS831..	BP831..	BR832..	BS832..	BP832..	BR833..	BS833..	BP833..
Aufsatz-Griff	UM830..	UF830..	UP830..	UM831..	UF831..	UP831..	UM832..	UF832..	UP832..	UM833..	UF833..	UP833..
Push to open	SM830..	SF830..	SP830..	SM831..	SF831..	SP831..	SM832..	SF832..	SP832..	SM833..	SF833..	SP833..
Ausstattung	1 Türe (Anschlag links)			1 Türe (Anschlag rechts)			2 Auszüge mit rutschhemmendem Boden			2 Auszüge mit rutschhemmendem Boden		

Montagemaße siehe [www.sanipa.de/service/download-portal](http://www.sanipa.de/service/download-portal)

**Tipp:** integrierbare LED-Schrankbeleuchtung (siehe Seite 295)





**Passende Einsätze:**  
Set 1 = ○ | Set 2 = ●  
(Details siehe Seite 135)



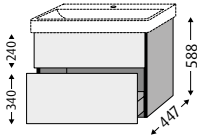

Infos

3way

Unterbau-Plattform für Schrankwaschtische verschiedener Hersteller

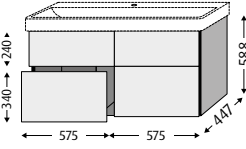
# 3way Waschtischunterbauten für Keramik-Waschtische

Farben Seite 78	Waschtischunterbauten passend zu Keramik-Waschtische <b>Collaro</b> von <b>Villeroy &amp; Boch</b>											
WTU-Breite	550			600			750			950		
	○			○			○			○		
												
WT-Name	<b>Collaro</b>											
WT-Breite	<b>600</b>			<b>650</b>			<b>800</b>			<b>1000</b>		
WT-Nummer	4A33 60/61/63			4A33 65/66/68			4A33 80/81/83			4A33 A2/A3/A5		
Preisgruppe	PG 1	PG 2	PG 3	PG 1	PG 2	PG 3	PG 1	PG 2	PG 3	PG 1	PG 2	PG 3
Akzent-Griff-leiste 	<b>BR834..</b>	<b>BS834..</b>	<b>BP834..</b>	<b>BR835..</b>	<b>BS835..</b>	<b>BP835..</b>	<b>BR836..</b>	<b>BS836..</b>	<b>BP836..</b>	<b>BR837..</b>	<b>BS837..</b>	<b>BP837..</b>
Aufsatz-Griff 	<b>UM834..</b>	<b>UF834..</b>	<b>UP834..</b>	<b>UM835..</b>	<b>UF835..</b>	<b>UP835..</b>	<b>UM836..</b>	<b>UF836..</b>	<b>UP836..</b>	<b>UM837..</b>	<b>UF837..</b>	<b>UP837..</b>
Push to open 	<b>SM834..</b>	<b>SF834..</b>	<b>SP834..</b>	<b>SM835..</b>	<b>SF835..</b>	<b>SP835..</b>	<b>SM836..</b>	<b>SF836..</b>	<b>SP836..</b>	<b>SM837..</b>	<b>SF837..</b>	<b>SP837..</b>
Aus-stattung	2 Auszüge mit rutschhemmendem Boden											

Farben Seite 78	Waschtischunterbauten passend zu Keramik-Waschtische <b>Collaro</b> von <b>Villeroy &amp; Boch</b>											
WTU-Breite	1150											
	○											
												
WT-Name	<b>Collaro</b>											
WT-Breite	<b>1200</b>											
WT-Nummer	4A33 C1/C2/C3/C4/C5											
Preisgruppe	PG 1				PG 2				PG 3			
Akzent-Griff-leiste 	<b>BR838..</b>				<b>BS838..</b>				<b>BP838..</b>			
Aufsatz-Griff 	<b>UM838..</b>				<b>UF838..</b>				<b>UP838..</b>			
Push to open 	<b>SM838..</b>				<b>SF838..</b>				<b>SP838..</b>			
Aus-stattung	4 Auszüge mit rutschhemmendem Boden											

# 3way Waschtischunterbauten für Keramik-Waschtische

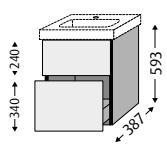
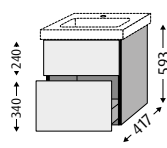
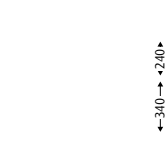
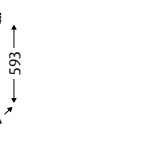
Farben Seite 78												
Waschtischunterbauten passend zu Keramik-Waschtische <b>Subway 2.0</b> von <b>Villeroy &amp; Boch</b>												
WTU-Breite	450			500			550			600		
												
WT-Name	Subway 2.0			Subway 2.0			Subway 2.0					
WT-Breite	500			550			600			650		
WT-Nummer	7315 F0			7113 F5			7113 F0			7113 FA		
Preisgruppe	PG 1	PG 2	PG 3	PG 1	PG 2	PG 3	PG 1	PG 2	PG 3	PG 1	PG 2	PG 3
Akzent-Griffleiste	BR610..	BS610..	BP610..	BR611..	BS611..	BP611..	BR612..	BS612..	BP612..	BR613..	BS613..	BP613..
Aufsatz-Griff	UM610..	UF610..	UP610..	UM611..	UF611..	UP611..	UM612..	UF612..	UP612..	UM613..	UF613..	UP613..
Push to open	SM610..	SF610..	SP610..	SM611..	SF611..	SP611..	SM612..	SF612..	SP612..	SM613..	SF613..	SP613..
Ausstattung	2 Auszüge mit rutschhemmendem Boden			2 Auszüge mit rutschhemmendem Boden			2 Auszüge mit rutschhemmendem Boden					

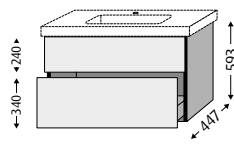
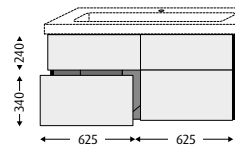
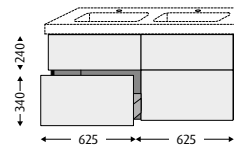
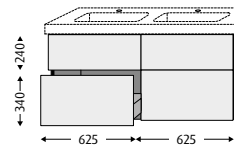
Farben Seite 78												
Waschtischunterbauten passend zu Keramik-Waschtische <b>Subway 2.0</b> von <b>Villeroy &amp; Boch</b>												
WTU-Breite	750			950			1250			1250		
												
WT-Name	Subway 2.0			Subway 2.0			Subway 2.0			Subway 2.0		
WT-Breite	800			1000			1300			1300		
WT-Nummer	7175 80			7175 A0			7176 D0/D2*			7175 D0		
Preisgruppe	PG 1	PG 2	PG 3	PG 1	PG 2	PG 3	PG 1	PG 2	PG 3	PG 1	PG 2	PG 3
Akzent-Griffleiste	BR614..	BS614..	BP614..	BR615..	BS615..	BP615..	BR616..	BS616..	BP616..	BR617..	BS617..	BP617..
Aufsatz-Griff	UM614..	UF614..	UP614..	UM615..	UF615..	UP615..	UM616..	UF616..	UP616..	UM617..	UF617..	UP617..
Push to open	SM614..	SF614..	SP614..	SM615..	SF615..	SP615..	SM616..	SF616..	SP616..	SM617..	SF617..	SP617..
Ausstattung	2 Auszüge mit rutschhemmendem Boden						4 Auszüge mit rutschhemmendem Boden			4 Auszüge mit rutschhemmendem Boden		
							* bei Montage mit 7176D2 bitte kurze Eckventile verwenden!					







Montagemaße siehe [www.sanipa.de/service/download-portal](http://www.sanipa.de/service/download-portal)





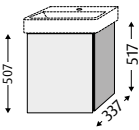
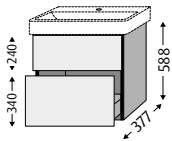

 **Tipp:** integrierbare LED-Schrankbeleuchtung (siehe Seite 295)

**Passende Einsätze:**  
Set 1 = ○ | Set 2 = ●  
(Details siehe Seite 135)

Infos

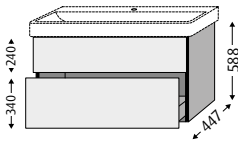
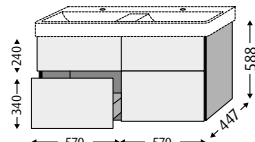
# 3way Waschtischunterbauten für Keramik-Waschtische

Farben Seite 78										Waschtischunterbauten passend zu Keramik-Waschtische <b>Dura Square</b> von 									
<b>WTU-Breite</b>		400				400				550									
		 																	
WT-Name		<b>Dura Square</b>								<b>Dura Square</b>									
WT-Breite		<b>450</b>				<b>450</b>				<b>600</b>									
WT-Nummer		07324500 41/70				07324500 41/70				23566000 41/44/70									
Preisgruppe		PG 1	PG 2	PG 3	PG 1	PG 2	PG 3	PG 1	PG 2	PG 3	PG 1	PG 2	PG 3						
Akzent-Griff-leiste 		<b>BR424..</b>	<b>BS424..</b>	<b>BP424..</b>	<b>BR425..</b>	<b>BS425..</b>	<b>BP425..</b>	<b>BR423..</b>	<b>BS423..</b>	<b>BP423..</b>	<b>BR423..</b>	<b>BS423..</b>	<b>BP423..</b>						
Aufsatz-Griff 		<b>UM424..</b>	<b>UF424..</b>	<b>UP424..</b>	<b>UM425..</b>	<b>UF425..</b>	<b>UP425..</b>	<b>UM423..</b>	<b>UF423..</b>	<b>UP423..</b>	<b>UM423..</b>	<b>UF423..</b>	<b>UP423..</b>						
Push to open 		<b>SM424..</b>	<b>SF424..</b>	<b>SP424..</b>	<b>SM425..</b>	<b>SF425..</b>	<b>SP425..</b>	<b>SM423..</b>	<b>SF423..</b>	<b>SP423..</b>	<b>SM423..</b>	<b>SF423..</b>	<b>SP423..</b>						
Aus-stattung		1 Türe (Anschlag links)				1 Türe (Anschlag rechts)				2 Auszüge mit rutschhemmendem Boden									

Farben Seite 78												Waschtischunterbauten passend zu Keramik-Waschtische <b>Dura Square</b> von 											
<b>WTU-Breite</b>			550			750			950			1140											
			 																				
WT-Name			<b>Dura Square</b>									<b>Dura Square</b>											
WT-Breite			<b>600</b>			<b>800</b>			<b>1000</b>			<b>1200</b>											
WT-Nummer			23536000 41/44/70			23538000 40/41/44/70			23531000 41/43/44/70			23531200 40/41/70											
Preisgruppe			PG 1	PG 2	PG 3	PG 1	PG 2	PG 3	PG 1	PG 2	PG 3	PG 1	PG 2	PG 3									
Akzent-Griff-leiste 			<b>BR426..</b>	<b>BS426..</b>	<b>BP426..</b>	<b>BR428..</b>	<b>BS428..</b>	<b>BP428..</b>	<b>BR427..</b>	<b>BS427..</b>	<b>BP427..</b>	<b>BR422..</b>	<b>BS422..</b>	<b>BP422..</b>									
Aufsatz-Griff 			<b>UM426..</b>	<b>UF426..</b>	<b>UP426..</b>	<b>UM428..</b>	<b>UF428..</b>	<b>UP428..</b>	<b>UM427..</b>	<b>UF427..</b>	<b>UP427..</b>	<b>UM422..</b>	<b>UF422..</b>	<b>UP422..</b>									
Push to open 			<b>SM426..</b>	<b>SF426..</b>	<b>SP426..</b>	<b>SM428..</b>	<b>SF428..</b>	<b>SP428..</b>	<b>SM427..</b>	<b>SF427..</b>	<b>SP427..</b>	<b>SM422..</b>	<b>SF422..</b>	<b>SP422..</b>									
Aus-stattung			2 Auszüge mit rutschhemmendem Boden						4 Auszüge mit rutschhemmendem Boden														

# 3way Waschtischunterbauten für Keramik-Waschtische

## Farben Seite 78 Waschtischunterbauten passend zu Keramik-Waschtische ME by Starck von DURAVIT

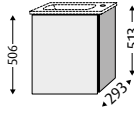
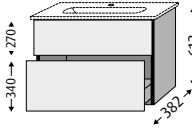
WTU-Breite	410			430			600			800		
												
WT-Name	ME by Starck						ME by Starck					
WT-Breite	430			430			630			830		
WT-Nummer	0723 43 00/41			0723 43 00/41			2342 63 00/30/60			2342 83 00/30/60		
Preisgruppe	PG 1	PG 2	PG 3	PG 1	PG 2	PG 3	PG 1	PG 2	PG 3	PG 1	PG 2	PG 3
Akzent-Griff-leiste	BR720..	BS720..	BP720..	BR721..	BS721..	BP721..	BR722..	BS722..	BP722..	BR723..	BS723..	BP723..
Aufsatz-Griff	UM720..	UF720..	UP720..	UM721..	UF721..	UP721..	UM722..	UF722..	UP722..	UM723..	UF723..	UP723..
Push to open	SM720..	SF720..	SP720..	SM721..	SF721..	SP721..	SM722..	SF722..	SP722..	SM723..	SF723..	SP723..
Aus-stattung	1 Türe (Anschlag links)			1 Türe (Anschlag rechts)			2 Auszüge mit rutschhemmendem Boden			2 Auszüge mit rutschhemmendem Boden		

## Farben Seite 78 Waschtischunterbauten passend zu Keramik-Waschtische ME by Starck von DURAVIT

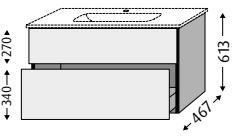
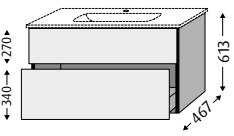
WTU-Breite	600			800			1000					
												
WT-Name	ME by Starck						ME by Starck					
WT-Breite	630			830			1030					
WT-Nummer	2336 63			2336 83			2336 10					
Preisgruppe	PG 1	PG 2	PG 3	PG 1	PG 2	PG 3	PG 1	PG 2	PG 3			
Akzent-Griff-leiste	BR724..	BS724..	BP724..	BR725..	BS725..	BP725..	BR726..	BS726..	BP726..			
Aufsatz-Griff	UM724..	UF724..	UP724..	UM725..	UF725..	UP725..	UM726..	UF726..	UP726..			
Push to open	SM724..	SF724..	SP724..	SM725..	SF725..	SP725..	SM726..	SF726..	SP726..			
Aus-stattung	2 Auszüge mit rutschhemmendem Boden											

Montagemaße siehe [www.sanipa.de/service/download-portal](http://www.sanipa.de/service/download-portal)

 **Tipp:** integrierbare LED-Schrankbeleuchtung (siehe Seite 295)

**Passende Einsätze:**  
Set 1 = ○ | Set 2 = ●  
(Details siehe Seite 135)

Infos

3way

Unterbau-Plattform für Schrankwaschtische verschiedener Hersteller

# 3way Waschtischunterbauten für Keramik-Waschtische

Farben Seite 78		Waschtischunterbauten passend zu Keramik-Waschtische <b>ME by Starck</b> von					
<b>WTU-Breite</b>	1200				1270		
WT-Name	<b>ME by Starck</b>			<b>ME by Starck</b>			
WT-Breite	<b>1230</b>			<b>1300</b>			
WT-Nummer	2336 12			2336 13			
Preisgruppe	PG 1	PG 2	PG 3	PG 1	PG 2	PG 3	
Akzent-Griff-leiste	<b>BR727..</b>	<b>BS727..</b>	<b>BP727..</b>	<b>BR728..</b>	<b>BS728..</b>	<b>BP728..</b>	
Aufsatz-Griff	<b>UM727..</b>	<b>UF727..</b>	<b>UP727..</b>	<b>UM728..</b>	<b>UF728..</b>	<b>UP728..</b>	
Push to open	<b>SM727..</b>	<b>SF727..</b>	<b>SP727..</b>	<b>SM728..</b>	<b>SF728..</b>	<b>SP728..</b>	
Aus-stattung	4 Auszüge mit rutschhemmendem Boden			4 Auszüge mit rutschhemmendem Boden			

Farben Seite 78		Waschtischunterbauten passend zu Keramik-Waschtische <b>Starck 3</b> von											
<b>WTU-Breite</b>	650	750			950			1200					
WT-Name	<b>Starck 3</b>						<b>Starck 3</b>						
WT-Breite	<b>700</b>			<b>850</b>			<b>1050</b>			<b>1300</b>			
WT-Nummer	0304 70			0304 80			0304 10			0332 13			
Preisgruppe	PG 1	PG 2	PG 3	PG 1	PG 2	PG 3	PG 1	PG 2	PG 3	PG 1	PG 2	PG 3	
Akzent-Griff-leiste	<b>BR710..</b>	<b>BS710..</b>	<b>BP710..</b>	<b>BR711..</b>	<b>BS711..</b>	<b>BP711..</b>	<b>BR712..</b>	<b>BS712..</b>	<b>BP712..</b>	<b>BR713..</b>	<b>BS713..</b>	<b>BP713..</b>	
Aufsatz-Griff	<b>UM710..</b>	<b>UF710..</b>	<b>UP710..</b>	<b>UM711..</b>	<b>UF711..</b>	<b>UP711..</b>	<b>UM712..</b>	<b>UF712..</b>	<b>UP712..</b>	<b>UM713..</b>	<b>UF713..</b>	<b>UP713..</b>	
Push to open	<b>SM710..</b>	<b>SF710..</b>	<b>SP710..</b>	<b>SM711..</b>	<b>SF711..</b>	<b>SP711..</b>	<b>SM712..</b>	<b>SF712..</b>	<b>SP712..</b>	<b>SM713..</b>	<b>SF713..</b>	<b>SP713..</b>	
Aus-stattung	2 Auszüge mit rutschhemmendem Boden						4 Auszüge mit rutschhemmendem Boden						



# 3way Waschtischunterbauten für Keramik-Waschtische

Farben Seite 78		Waschtischunterbauten passend zu Keramik-Waschtische <b>Vero</b> von DURA VIT								
WTU-Breite	450	550			750					
	o	o			o					
WT-Name	<b>Vero</b>									
WT-Breite	<b>500</b>			<b>600</b>			<b>800</b>			
WT-Nummer	0454 50			0454 60			0454 80			
Preisgruppe	PG 1	PG 2	PG 3	PG 1	PG 2	PG 3	PG 1	PG 2	PG 3	
Akzent-Griff-leiste	<b>BR715..</b>	<b>BS715..</b>	<b>BP715..</b>	<b>BR716..</b>	<b>BS716..</b>	<b>BP716..</b>	<b>BR717..</b>	<b>BS717..</b>	<b>BP717..</b>	
Aufsatz-Griff	<b>UM715..</b>	<b>UF715..</b>	<b>UP715..</b>	<b>UM716..</b>	<b>UF716..</b>	<b>UP716..</b>	<b>UM717..</b>	<b>UF717..</b>	<b>UP717..</b>	
Push to open	<b>SM715..</b>	<b>SF715..</b>	<b>SP715..</b>	<b>SM716..</b>	<b>SF716..</b>	<b>SP716..</b>	<b>SM717..</b>	<b>SF717..</b>	<b>SP717..</b>	
Aus-stattung	2 Auszüge mit rutschhemmendem Boden									

Farben Seite 78		Waschtischunterbauten passend zu Keramik-Waschtische <b>Vero</b> von DURA VIT					
WTU-Breite	800	950					
	o	o					
WT-Name	<b>Vero</b>						
WT-Breite	<b>850</b>			<b>1000</b>			
WT-Nummer	0329 85			0454 10			
Preisgruppe	PG 1	PG 2	PG 3	PG 1	PG 2	PG 3	
Akzent-Griff-leiste	<b>BR718..</b>	<b>BS718..</b>	<b>BP718..</b>	<b>BR719..</b>	<b>BS719..</b>	<b>BP719..</b>	
Aufsatz-Griff	<b>UM718..</b>	<b>UF718..</b>	<b>UP718..</b>	<b>UM719..</b>	<b>UF719..</b>	<b>UP719..</b>	
Push to open	<b>SM718..</b>	<b>SF718..</b>	<b>SP718..</b>	<b>SM719..</b>	<b>SF719..</b>	<b>SP719..</b>	
Aus-stattung	2 Auszüge mit rutschhemmendem Boden						

3way

Unterbau-Plattform für Schrankwaschtische verschiedener Hersteller





Montagemaße siehe [www.sanipa.de/service/download-portal](http://www.sanipa.de/service/download-portal)



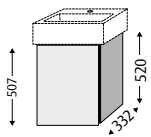
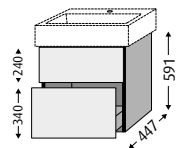

**Tipp:** integrierbare LED-Schrankbeleuchtung (siehe Seite 295)

**Passende Einsätze:**  
Set 1 = o | Set 2 = ●  
(Details siehe Seite 135)

Infos

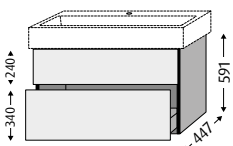
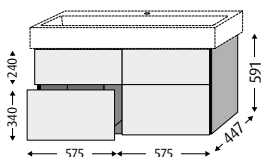

# 3way Waschtischunterbauten für Keramik-Waschtische

Farben Seite 78	Waschtischunterbauten passend zu Keramik-Waschtische <b>Vero Air</b> von 											
WTU-Breite	400			400			450			550		
												
												
WT-Name	<b>Vero Air</b>						<b>Vero Air</b>					
WT-Breite	<b>450</b>			<b>450</b>			<b>500</b>			<b>600</b>		
WT-Nummer	07244500 00/60			07244500 00/60			235050 00/30/41/44/60/70			235060 00/30/41/44/60/70		
Preisgruppe	PG 1	PG 2	PG 3	PG 1	PG 2	PG 3	PG 1	PG 2	PG 3	PG 1	PG 2	PG 3
Akzent-Griff-leiste	BR429..	BS429..	BP429..	BR430..	BS430..	BP430..	BR431..	BS431..	BP431..	BR433..	BS433..	BP433..
Aufsatz-Griff	UM429..	UF429..	UP429..	UM430..	UF430..	UP430..	UM431..	UF431..	UP431..	UM433..	UF433..	UP433..
Push to open	SM429..	SF429..	SP429..	SM430..	SF430..	SP430..	SM431..	SF431..	SP431..	SM433..	SF433..	SP433..
Aus-stattung	1 Türe (Anschlag links)			1 Türe (Anschlag rechts)			2 Auszüge mit rutschhemmendem Boden					

Farben Seite 78	Waschtischunterbauten passend zu Keramik-Waschtische <b>Vero Air</b> von 											
WTU-Breite	750			950			1150					
												
												
WT-Name	<b>Vero Air</b>						<b>Vero Air</b>					
WT-Breite	<b>800</b>			<b>1000</b>			<b>1200</b>					
WT-Nummer	235080 00/30/41/44/60/70			235010 00/24/30/41/43/44/60/70			235012 00/30/41/44/60/70					
Preisgruppe	PG 1	PG 2	PG 3	PG 1	PG 2	PG 3	PG 1	PG 2	PG 3	PG 1	PG 2	PG 3
Akzent-Griff-leiste	BR434..	BS434..	BP434..	BR435..	BS435..	BP435..	BR436..	BS436..	BP436..	BR436..	BS436..	BP436..
Aufsatz-Griff	UM434..	UF434..	UP434..	UM435..	UF435..	UP435..	UM436..	UF436..	UP436..	UM436..	UF436..	UP436..
Push to open	SM434..	SF434..	SP434..	SM435..	SF435..	SP435..	SM436..	SF436..	SP436..	SM436..	SF436..	SP436..
Aus-stattung	2 Auszüge mit rutschhemmendem Boden						4 Auszüge mit rutschhemmendem Boden					

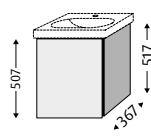
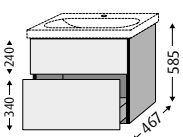
# 3way Waschtischunterbauten für Keramik-Waschtische

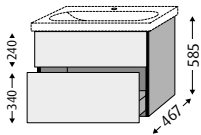
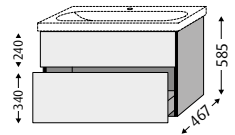
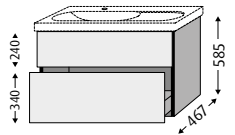
Farben Seite 78													Waschtischunterbauten passend zu Keramik-Waschtische Acanto von <b>■ GEBERIT</b>												
WTU-Breite				415			415			570			620												
																									
				WT-Name <b>Acanto</b>																					
WT-Breite				<b>450</b>			<b>450</b>			<b>600</b>			<b>650</b>												
WT-Nummer				500.636.01.X			500.636.01.X			500.620.01.X/500.629.01.X			500.621.01.X												
Preisgruppe				PG 1	PG 2	PG 3	PG 1	PG 2	PG 3	PG 1	PG 2	PG 3	PG 1	PG 2	PG 3										
Akzent-Griff-leiste				BR413..	BS413..	BP413..	BR414..	BS414..	BP414..	BR415..	BS415..	BP415..	BR416..	BS416..	BP416..										
Aufsatz-Griff				UM413..	UF413..	UP413..	UM414..	UF414..	UP414..	UM415..	UF415..	UP415..	UM416..	UF416..	UP416..										
Push to open				SM413..	SF413..	SP413..	SM414..	SF414..	SP414..	SM415..	SF415..	SP415..	SM416..	SF416..	SP416..										
Aus-stattung				1 Türe (Anschlag links)			1 Türe (Anschlag rechts)			2 Auszüge mit rutschhemmendem Boden															

Farben Seite 78													Waschtischunterbauten passend zu Keramik-Waschtische Acanto von <b>■ GEBERIT</b>														
WTU-Breite				720			870			870			1170														
																											
				WT-Name <b>Acanto</b>																							
WT-Breite				<b>750</b>			<b>900</b>			<b>900</b>			<b>1200</b>														
WT-Nummer				500.622.01.X/500.630.01.X			500.623.01.X/500.624.01.X			500.625.01.X/500.626.01.X			500.627.01.X/500.628.01.X														
Preisgruppe				PG 1	PG 2	PG 3	PG 1	PG 2	PG 3	PG 1	PG 2	PG 3	PG 1	PG 2	PG 3												
Akzent-Griff-leiste				BR417..	BS417..	BP417..	BR418..	BS418..	BP418..	BR419..	BS419..	BP419..	BR420..	BS420..	BP420..												
Aufsatz-Griff				UM417..	UF417..	UP417..	UM418..	UF418..	UP418..	UM419..	UF419..	UP419..	UM420..	UF420..	UP420..												
Push to open				SM417..	SF417..	SP417..	SM418..	SF418..	SP418..	SM419..	SF419..	SP419..	SM420..	SF420..	SP420..												
Aus-stattung				2 Auszüge mit rutschhemmendem Boden			2 Auszüge mit rutschhemmendem Boden			2 Auszüge mit rutschhemmendem Boden			4 Auszüge mit rutschhemmendem Boden														



Montagemaße siehe [www.sanipa.de/service/download-portal](http://www.sanipa.de/service/download-portal)



**Tipp:** integrierbare LED-Schrankbeleuchtung (siehe Seite 295)

**Passende Einsätze:**  
Set 1 = ○ | Set 2 = ●  
(Details siehe Seite 135)



Infos





# 3way Waschtischunterbauten für Keramik-Waschtische

Farben Seite 78	Waschtischunterbauten passend zu Keramik-Waschtische <b>Acanto Slim</b> von <b>■ GEBERIT</b>								
WTU-Breite	580			730			880		
	●			○			○		
WT-Name	<b>Acanto Slim</b>								
WT-Breite	<b>600</b>			<b>750</b>			<b>900</b>		
WT-Nummer	500.640.01.X			500.641.01.X			500.642.01.X/500.643.01.X		
Preisgruppe	PG 1	PG 2	PG 3	PG 1	PG 2	PG 3	PG 1	PG 2	PG 3
Akzent-Griff-leiste	<b>BR410..</b>	<b>BS410..</b>	<b>BP410..</b>	<b>BR411..</b>	<b>BS411..</b>	<b>BP411..</b>	<b>BR412..</b>	<b>BS412..</b>	<b>BP412..</b>
Aufsatz-Griff	<b>UM410..</b>	<b>UF410..</b>	<b>UP410..</b>	<b>UM411..</b>	<b>UF411..</b>	<b>UP411..</b>	<b>UM412..</b>	<b>UF412..</b>	<b>UP412..</b>
Push to open	<b>SM410..</b>	<b>SF410..</b>	<b>SP410..</b>	<b>SM411..</b>	<b>SF411..</b>	<b>SP411..</b>	<b>SM412..</b>	<b>SF412..</b>	<b>SP412..</b>
Aus-stattung	2 Auszüge mit rutschhemmendem Boden								

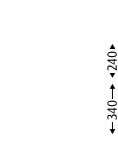
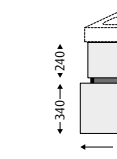
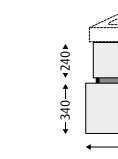
Farben Seite 78	Waschtischunterbauten passend zu Keramik-Waschtische <b>iCon</b> von <b>■ GEBERIT</b>													
WTU-Breite	335				335				550			700		
	○				○				○			○		
WT-Name	<b>iCon</b>						<b>iCon</b>							
WT-Breite	<b>380</b>				<b>380</b>				<b>600</b>			<b>750</b>		
WT-Nummer	124.836/124.736				124.836/124.736				124.060.XX.X			124.075.XX.X/124.078.XX.X		
Preisgruppe	PG 1	PG 2	PG 3	PG 1	PG 2	PG 3	PG 1	PG 2	PG 3	PG 1	PG 2	PG 3		
Akzent-Griff-leiste	<b>BR657..</b>	<b>BS657..</b>	<b>BP657..</b>	<b>BR658..</b>	<b>BS658..</b>	<b>BP658..</b>	<b>BR650..</b>	<b>BS650..</b>	<b>BP650..</b>	<b>BR651..</b>	<b>BS651..</b>	<b>BP651..</b>		
Aufsatz-Griff	<b>UM657..</b>	<b>UF657..</b>	<b>UP657..</b>	<b>UM658..</b>	<b>UF658..</b>	<b>UP658..</b>	<b>UM650..</b>	<b>UF650..</b>	<b>UP650..</b>	<b>UM651..</b>	<b>UF651..</b>	<b>UP651..</b>		
Push to open	<b>SM657..</b>	<b>SF657..</b>	<b>SP657..</b>	<b>SM658..</b>	<b>SF658..</b>	<b>SP658..</b>	<b>SM650..</b>	<b>SF650..</b>	<b>SP650..</b>	<b>SM651..</b>	<b>SF651..</b>	<b>SP651..</b>		
Aus-stattung	1 Türe (Anschlag links)				1 Türe (Anschlag rechts)				2 Auszüge mit rutschhemmendem Boden					

# 3way Waschtischunterbauten für Keramik-Waschtische

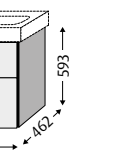
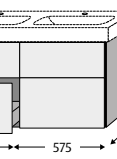
Farben Seite 78		Waschtischunterbauten passend zu Keramik-Waschtische <b>iCon</b> von <b>■ GEBERIT</b>								
<b>WTU-Breite</b>	850				1150				1150	
										
										
<b>WT-Name</b>	<b>iCon</b>			<b>iCon</b>			<b>iCon</b>			
<b>WT-Breite</b>	<b>900</b>			<b>1200</b>			<b>1200</b>			
<b>WT-Nummer</b>	124.090.XX.X/124.093.XX.X			124.020.XX.X/124.025.XX.X			124.120.XX.X			
<b>Preisgruppe</b>	<b>PG 1</b>	<b>PG 2</b>	<b>PG 3</b>	<b>PG 1</b>	<b>PG 2</b>	<b>PG 3</b>	<b>PG 1</b>	<b>PG 2</b>	<b>PG 3</b>	
<b>Akzent-Griffleiste</b>	<b>BR652..</b>	<b>BS652..</b>	<b>BP652..</b>	<b>BR655..</b>	<b>BS655..</b>	<b>BP655..</b>	<b>BR656..</b>	<b>BS656..</b>	<b>BP656..</b>	
<b>Aufsatz-Griff</b>	<b>UM652..</b>	<b>UF652..</b>	<b>UP652..</b>	<b>UM655..</b>	<b>UF655..</b>	<b>UP655..</b>	<b>UM656..</b>	<b>UF656..</b>	<b>UP656..</b>	
<b>Push to open</b>	<b>SM652..</b>	<b>SF652..</b>	<b>SP652..</b>	<b>SM655..</b>	<b>SF655..</b>	<b>SP655..</b>	<b>SM656..</b>	<b>SF656..</b>	<b>SP656..</b>	
<b>Ausstattung</b>	2 Auszüge mit rutschhemmendem Boden			4 Auszüge mit rutschhemmendem Boden			4 Auszüge mit rutschhemmendem Boden			

Farben Seite 78		Waschtischunterbauten passend zu Keramik-Waschtische <b>iCon Light</b> von <b>■ GEBERIT</b>								
<b>WTU-Breite</b>	560				700				560	
										
										
<b>WT-Name</b>	<b>iCon Light</b>			<b>iCon Light</b>			<b>iCon Light</b>			
<b>WT-Breite</b>	<b>600</b>			<b>750</b>			<b>600</b>			
<b>WT-Nummer</b>	501.841.00 1/2/5/6 3/4/7/8			501.842.00 1/2/5/6 3/4/7/8			501.834.00 1/2/5/6 3/4/7/8			
<b>Preisgruppe</b>	<b>PG 1</b>	<b>PG 2</b>	<b>PG 3</b>	<b>PG 1</b>	<b>PG 2</b>	<b>PG 3</b>	<b>PG 1</b>	<b>PG 2</b>	<b>PG 3</b>	
<b>Akzent-Griffleiste</b>	<b>BR571..</b>	<b>BS571..</b>	<b>BP571..</b>	<b>BR572..</b>	<b>BS572..</b>	<b>BP572..</b>	<b>BR573..</b>	<b>BS573..</b>	<b>BP573..</b>	
<b>Aufsatz-Griff</b>	<b>UM571..</b>	<b>UF571..</b>	<b>UP571..</b>	<b>UM572..</b>	<b>UF572..</b>	<b>UP572..</b>	<b>UM573..</b>	<b>UF573..</b>	<b>UP573..</b>	
<b>Push to open</b>	<b>SM571..</b>	<b>SF571..</b>	<b>SP571..</b>	<b>SM572..</b>	<b>SF572..</b>	<b>SP572..</b>	<b>SM573..</b>	<b>SF573..</b>	<b>SP573..</b>	
<b>Ausstattung</b>	2 Auszüge mit rutschhemmendem Boden			2 Auszüge mit rutschhemmendem Boden			2 Auszüge mit rutschhemmendem Boden			





Montagemaße siehe [www.sanipa.de/service/download-portal](http://www.sanipa.de/service/download-portal)



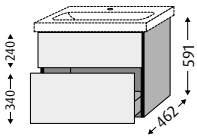
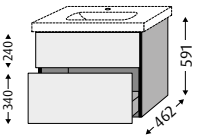
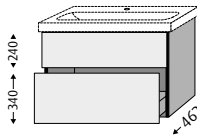
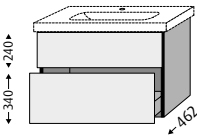

**Tipp:** integrierbare LED-Schrankbeleuchtung (siehe Seite 295)

**Passende Einsätze:**  
Set 1 = ○ | Set 2 = ●  
(Details siehe Seite 135)

Infos

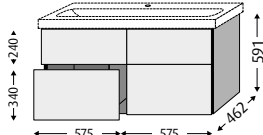
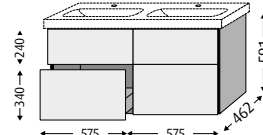
# 3way Waschtischunterbauten für Keramik-Waschtische

Farben Seite 78		Waschtischunterbauten passend zu Keramik-Waschtische <b>iCon Light</b> von <b>■ GEBERIT</b>											
WTU-Breite	700	700			850			850					
													
WT-Name	<b>iCon Light</b>			<b>iCon Light</b>			<b>iCon Light</b>			<b>iCon Light</b>			
WT-Breite	<b>750</b>			<b>750</b>			<b>900</b>			<b>900</b>			
WT-Nummer	501.835.00 1/2/5/6 3/4/7/8			501.839.00 1/2/5/6 3/4/7/8 (mit Ablagefläche)			501.836.00 1/2/5/6 3/4/7/8			501.840.00 1/2/5/6 3/4/7/8 (mit Ablagefläche)			
Preisgruppe	PG 1	PG 2	PG 3	PG 1	PG 2	PG 3	PG 1	PG 2	PG 3	PG 1	PG 2	PG 3	
Akzent-Griffleiste 	<b>BR574..</b>	<b>BS574..</b>	<b>BP574..</b>	<b>BR574..</b>	<b>BS574..</b>	<b>BP574..</b>	<b>BR575..</b>	<b>BS575..</b>	<b>BP575..</b>	<b>BR575..</b>	<b>BS575..</b>	<b>BP575..</b>	
Aufsatz-Griff 	<b>UM574..</b>	<b>UF574..</b>	<b>UP574..</b>	<b>UM574..</b>	<b>UF574..</b>	<b>UP574..</b>	<b>UM575..</b>	<b>UF575..</b>	<b>UP575..</b>	<b>UM575..</b>	<b>UF575..</b>	<b>UP575..</b>	
Push to open 	<b>SM574..</b>	<b>SF574..</b>	<b>SP574..</b>	<b>SM574..</b>	<b>SF574..</b>	<b>SP574..</b>	<b>SM575..</b>	<b>SF575..</b>	<b>SP575..</b>	<b>SM575..</b>	<b>SF575..</b>	<b>SP575..</b>	
Ausstattung	2 Auszüge mit rutschhemmendem Boden			2 Auszüge mit rutschhemmendem Boden			2 Auszüge mit rutschhemmendem Boden			2 Auszüge mit rutschhemmendem Boden			

Farben Seite 78		Waschtischunterbauten passend zu Keramik-Waschtische <b>iCon Light</b> von <b>■ GEBERIT</b>					
WTU-Breite	1150	1150			1150		
							
WT-Name	<b>iCon Light</b>			<b>iCon Light</b>			
WT-Breite	<b>1200</b>			<b>1200</b>			
WT-Nummer	501.837.00 1/2/5/6 3/4/7/8*			501.838.00 1/2/5/6 3/4/7/8			
Preisgruppe	PG 1	PG 2	PG 3	PG 1	PG 2	PG 3	
Akzent-Griffleiste 	<b>BR576..</b>	<b>BS576..</b>	<b>BP576..</b>	<b>BR577..</b>	<b>BS577..</b>	<b>BP577..</b>	
Aufsatz-Griff 	<b>UM576..</b>	<b>UF576..</b>	<b>UP576..</b>	<b>UM577..</b>	<b>UF577..</b>	<b>UP577..</b>	
Push to open 	<b>SM576..</b>	<b>SF576..</b>	<b>SP576..</b>	<b>SM577..</b>	<b>SF577..</b>	<b>SP577..</b>	
Ausstattung	4 Auszüge mit rutschhemmendem Boden			4 Auszüge mit rutschhemmendem Boden			
	* bei Montage bitte kurze Eckventile verwenden!						

# 3way Waschtischunterbauten für Keramik-Waschtische

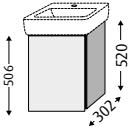
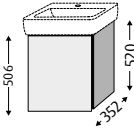
Farben Seite 78												
Waschtischunterbauten passend zu Keramik-Waschtische <b>Renova Plan</b> von <b>■ GEBERIT</b>												
WTU-Breite	390			390			440			440		
												
WT-Name	<b>Renova Plan</b>						<b>Renova Plan</b>					
WT-Breite	<b>450</b>			<b>450</b>			<b>500</b>			<b>500</b>		
WT-Nummer	501.624.00.X/501.625.00.X 501.626.00.X/501.627.00.X			501.624.00.X/501.625.00.X 501.626.00.X/501.627.00.X			501.628.00.X/501.629.00.X 501.630.00.X/501.631.00.X			501.628.00.X/501.629.00.X 501.630.00.X/501.631.00.X		
Preisgruppe	PG 1	PG 2	PG 3	PG 1	PG 2	PG 3	PG 1	PG 2	PG 3	PG 1	PG 2	PG 3
Akzent-Griffleiste	<b>BR870..</b>	<b>BS870..</b>	<b>BP870..</b>	<b>BR871..</b>	<b>BS871..</b>	<b>BP871..</b>	<b>BR872..</b>	<b>BS872..</b>	<b>BP872..</b>	<b>BR873..</b>	<b>BS873..</b>	<b>BP873..</b>
Aufsatz-Griff	<b>UM870..</b>	<b>UF870..</b>	<b>UP870..</b>	<b>UM871..</b>	<b>UF871..</b>	<b>UP871..</b>	<b>UM872..</b>	<b>UF872..</b>	<b>UP872..</b>	<b>UM873..</b>	<b>UF873..</b>	<b>UP873..</b>
Push to open	<b>SM870..</b>	<b>SF870..</b>	<b>SP870..</b>	<b>SM871..</b>	<b>SF871..</b>	<b>SP871..</b>	<b>SM872..</b>	<b>SF872..</b>	<b>SP872..</b>	<b>SM873..</b>	<b>SF873..</b>	<b>SP873..</b>
Ausstattung	1 Türe (Anschlag links)			1 Türe (Anschlag rechts)			1 Türe (Anschlag links)			1 Türe (Anschlag rechts)		

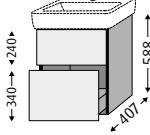
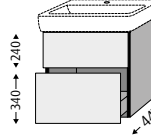
Farben Seite 78												
Waschtischunterbauten passend zu Keramik-Waschtische <b>Renova Plan</b> von <b>■ GEBERIT</b>												
WTU-Breite	490			540			590			635		
												
WT-Name	<b>Renova Plan</b>						<b>Renova Plan</b>					
WT-Breite	<b>550</b>			<b>600</b>			<b>650</b>			<b>700</b>		
WT-Nummer	501.632.00.X/501.633.00.X 501.634.00.X/501.635.00.X			501.636.00.X/501.637.00.X 501.638.00.X/501.639.00.X			501.640.00.X/501.641.00.X 501.642.00.X/501.643.00.X			501.644.00.X/501.645.00.X 501.646.00.X/501.647.00.X		
Preisgruppe	PG 1	PG 2	PG 3	PG 1	PG 2	PG 3	PG 1	PG 2	PG 3	PG 1	PG 2	PG 3
Akzent-Griffleiste	<b>BR874..</b>	<b>BS874..</b>	<b>BP874..</b>	<b>BR875..</b>	<b>BS875..</b>	<b>BP875..</b>	<b>BR876..</b>	<b>BS876..</b>	<b>BP876..</b>	<b>BR877..</b>	<b>BS877..</b>	<b>BP877..</b>
Aufsatz-Griff	<b>UM874..</b>	<b>UF874..</b>	<b>UP874..</b>	<b>UM875..</b>	<b>UF875..</b>	<b>UP875..</b>	<b>UM876..</b>	<b>UF876..</b>	<b>UP876..</b>	<b>UM877..</b>	<b>UF877..</b>	<b>UP877..</b>
Push to open	<b>SM874..</b>	<b>SF874..</b>	<b>SP874..</b>	<b>SM875..</b>	<b>SF875..</b>	<b>SP875..</b>	<b>SM876..</b>	<b>SF876..</b>	<b>SP876..</b>	<b>SM877..</b>	<b>SF877..</b>	<b>SP877..</b>
Ausstattung	2 Auszüge mit rutschhemmendem Boden			2 Auszüge mit rutschhemmendem Boden								

Montagemaße siehe [www.sanipa.de/service/download-portal](http://www.sanipa.de/service/download-portal)

 **Tipp:** integrierbare LED-Schrankbeleuchtung (siehe Seite 295)

**Passende Einsätze:**  
Set 1 = ○ | Set 2 = ●  
(Details siehe Seite 135)

**Infos**

3way  
Unterbau-Plattform für Schrankwaschtische verschiedener Hersteller





# 3way Waschtischunterbauten für Keramik-Waschtische



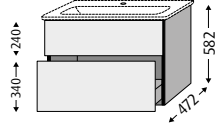

Farben Seite 78									
Waschtischunterbauten passend zu Keramik-Waschtische <b>Renova Plan</b> von <b>■ GEBERIT</b>									
<b>WTU-Breite</b>	690			690			790		
<b>WT-Name</b>	<b>Renova Plan</b>			<b>Renova Plan</b>			<b>Renova Plan</b>		
<b>WT-Breite</b>	<b>750</b>			<b>750</b>			<b>850</b>		
<b>WT-Nummer</b>	501.690.00.X/501.691.00.X 501.692.00.X/501.693.00.X			501.694.00.X/501.695.00.X (mit Ablagefläche) 501.696.00.X/501.697.00.X (mit Ablagefläche)			501.698.00.X/501.699.00.X 501.700.00.X/501.701.00.X		
<b>Preisgruppe</b>	<b>PG 1</b>	<b>PG 2</b>	<b>PG 3</b>	<b>PG 1</b>	<b>PG 2</b>	<b>PG 3</b>	<b>PG 1</b>	<b>PG 2</b>	<b>PG 3</b>
<b>Akzent-Griff-leiste</b>	<b>BR878..</b>	<b>BS878..</b>	<b>BP878..</b>	<b>BR878..</b>	<b>BS878..</b>	<b>BP878..</b>	<b>BR879..</b>	<b>BS879..</b>	<b>BP879..</b>
<b>Aufsatz-Griff</b>	<b>UM878..</b> 959,-	<b>UF878..</b>	<b>UP878..</b>	<b>UM878..</b>	<b>UF878..</b>	<b>UP878..</b>	<b>UM879..</b>	<b>UF879..</b>	<b>UP879..</b>
<b>Push to open</b>	<b>SM878..</b>	<b>SF878..</b>	<b>SP878..</b>	<b>SM878..</b>	<b>SF878..</b>	<b>SP878..</b>	<b>SM879..</b>	<b>SF879..</b>	<b>SP879..</b>
<b>Aus-stattung</b>	2 Auszüge mit rutschhemmendem Boden			2 Auszüge mit rutschhemmendem Boden			2 Auszüge mit rutschhemmendem Boden		

Farben Seite 78									
Waschtischunterbauten passend zu Keramik-Waschtische <b>Renova Plan</b> von <b>■ GEBERIT</b>									
<b>WTU-Breite</b>	840			940			1240		
<b>WT-Name</b>	<b>Renova Plan</b>			<b>Renova Plan</b>			<b>Renova Plan</b>		
<b>WT-Breite</b>	<b>900</b>			<b>1000</b>			<b>1300</b>		
<b>WT-Nummer</b>	501.702.00.X/501.703.00.X (mit Ablagefläche) 501.704.00.X/501.705.00.X (mit Ablagefläche)			501.706.00.X/501.707.00.X 501.708.00.X/501.709.00.X			501.710.00.X/501.711.00.X 501.712.00.X/501.713.00.X		
<b>Preisgruppe</b>	<b>PG 1</b>	<b>PG 2</b>	<b>PG 3</b>	<b>PG 1</b>	<b>PG 2</b>	<b>PG 3</b>	<b>PG 1</b>	<b>PG 2</b>	<b>PG 3</b>
<b>Akzent-Griff-leiste</b>	<b>BR880..</b>	<b>BS880..</b>	<b>BP880..</b>	<b>BR881..</b>	<b>BS881..</b>	<b>BP881..</b>	<b>BR882..</b>	<b>BS882..</b>	<b>BP882..</b>
<b>Aufsatz-Griff</b>	<b>UM880..</b>	<b>UF880..</b>	<b>UP880..</b>	<b>UM881..</b>	<b>UF881..</b>	<b>UP881..</b>	<b>UM882..</b>	<b>UF882..</b>	<b>UP882..</b>
<b>Push to open</b>	<b>SM880..</b>	<b>SF880..</b>	<b>SP880..</b>	<b>SM881..</b>	<b>SF881..</b>	<b>SP881..</b>	<b>SM882..</b>	<b>SF882..</b>	<b>SP882..</b>
<b>Aus-stattung</b>	2 Auszüge mit rutschhemmendem Boden			2 Auszüge mit rutschhemmendem Boden			4 Auszüge mit rutschhemmendem Boden		

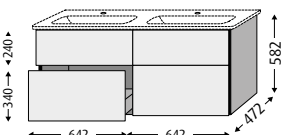

# 3way Waschtischunterbauten für Keramik-Waschtische

Farben Seite 78												
Waschtischunterbauten passend zu Keramik-Waschtische <b>Renova Plan Slim</b> von <b>■ GEBERIT</b>												
WTU-Breite	535			585			785			985		
	●			●			○			○		
												
WT-Name	<b>Renova Plan Slim</b>											
WT-Breite	<b>550</b>			<b>600</b>			<b>800</b>			<b>1000</b>		
WT-Nummer	122.255.XX.X			122.260.XX.X			122.280.XX.X			122.200.XX.X		
Preisgruppe	PG 1	PG 2	PG 3	PG 1	PG 2	PG 3	PG 1	PG 2	PG 3	PG 1	PG 2	PG 3
Akzent-Griff-leiste 	<b>BR685..</b>	<b>BS685..</b>	<b>BP685..</b>	<b>BR686..</b>	<b>BS686..</b>	<b>BP686..</b>	<b>BR687..</b>	<b>BS687..</b>	<b>BP687..</b>	<b>BR688..</b>	<b>BS688..</b>	<b>BP688..</b>
Aufsatz-Griff 	<b>UM685..</b>	<b>UF685..</b>	<b>UP685..</b>	<b>UM686..</b>	<b>UF686..</b>	<b>UP686..</b>	<b>UM687..</b>	<b>UF687..</b>	<b>UP687..</b>	<b>UM688..</b>	<b>UF688..</b>	<b>UP688..</b>
Push to open 	<b>SM685..</b>	<b>SF685..</b>	<b>SP685..</b>	<b>SM686..</b>	<b>SF686..</b>	<b>SP686..</b>	<b>SM687..</b>	<b>SF687..</b>	<b>SP687..</b>	<b>SM688..</b>	<b>SF688..</b>	<b>SP688..</b>
Aus-stattung	2 Auszüge mit rutschhemmendem Boden											

Farben Seite 78			
Waschtischunterbauten passend zu Keramik-Waschtische <b>Renova Plan Slim</b> von <b>■ GEBERIT</b>			
WTU-Breite	1284		
	●		
			
WT-Name	<b>Renova Plan Slim</b>		
WT-Breite	<b>1300</b>		
WT-Nummer	122.230.XX.X		
Preisgruppe	PG 1	PG 2	PG 3
Akzent-Griff-leiste 	<b>BR689..</b>	<b>BS689..</b>	<b>BP689..</b>
Aufsatz-Griff 	<b>UM689..</b>	<b>UF689..</b>	<b>UP689..</b>
Push to open 	<b>SM689..</b>	<b>SF689..</b>	<b>SP689..</b>
Aus-stattung	4 Auszüge mit rutschhemmendem Boden		

3way

Unterbau-Plattform für Schrankwaschtische verschiedener Hersteller





Montagemaße siehe [www.sanipa.de/service/download-portal](http://www.sanipa.de/service/download-portal)



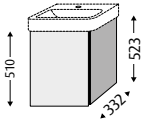
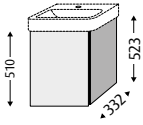
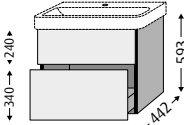

 **Tipp:** integrierbare LED-Schrankbeleuchtung (siehe Seite 295)

**Passende Einsätze:**  
Set 1 = ○ | Set 2 = ●  
(Details siehe Seite 135)

**Infos**

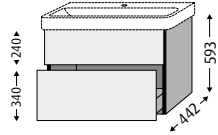
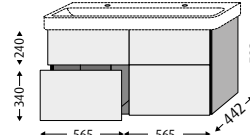
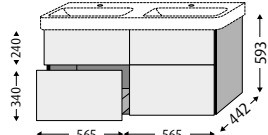
# 3way Waschtischunterbauten für Keramik-Waschtische

Farben Seite 78		Waschtischunterbauten passend zu Keramik-Waschtische <b>Smyle Square</b> von <b>■ GEBERIT</b>										
WTU-Breite	400	400			525			680				
												
WT-Name	<b>Smyle Square</b>						<b>Smyle Square</b>					
WT-Breite	<b>450</b>			<b>450</b>			<b>600</b>			<b>750</b>		
WT-Nummer	500.222.01.X			500.222.01.X			500.229.01.X			500.249.01.X		
Preisgruppe	PG 1	PG 2	PG 3	PG 1	PG 2	PG 3	PG 1	PG 2	PG 3	PG 1	PG 2	PG 3
Akzent-Griffleiste 	<b>BR668..</b>	<b>BS668..</b>	<b>BP668..</b>	<b>BR669..</b>	<b>BS669..</b>	<b>BP669..</b>	<b>BR670..</b>	<b>BS670..</b>	<b>BP670..</b>	<b>BR672..</b>	<b>BS672..</b>	<b>BP672..</b>
Aufsatz-Griff 	<b>UM668..</b>	<b>UF668..</b>	<b>UP668..</b>	<b>UM669..</b>	<b>UF669..</b>	<b>UP669..</b>	<b>UM670..</b>	<b>UF670..</b>	<b>UP670..</b>	<b>UM672..</b>	<b>UF672..</b>	<b>UP672..</b>
Push to open 	<b>SM668..</b>	<b>SF668..</b>	<b>SP668..</b>	<b>SM669..</b>	<b>SF669..</b>	<b>SP669..</b>	<b>SM670..</b>	<b>SF670..</b>	<b>SP670..</b>	<b>SM672..</b>	<b>SF672..</b>	<b>SP672..</b>
Ausstattung	1 Türe (Anschlag links)			1 Türe (Anschlag rechts)			2 Auszüge mit rutschhemmendem Boden					

Farben Seite 78		Waschtischunterbauten passend zu Keramik-Waschtische <b>Smyle Square</b> von <b>■ GEBERIT</b>										
WTU-Breite	830	1130			1130			1130				
												
WT-Name	<b>Smyle Square</b>			<b>Smyle Square</b>			<b>Smyle Square</b>					
WT-Breite	<b>900</b>			<b>1200</b>			<b>1200</b>					
WT-Nummer	500.251.01.X/500.250.01.X			500.253.01.X/500.225.01.X			500.223.01.X					
Preisgruppe	PG 1	PG 2	PG 3	PG 1	PG 2	PG 3	PG 1	PG 2	PG 3	PG 1	PG 2	PG 3
Akzent-Griffleiste 	<b>BR671..</b>	<b>BS671..</b>	<b>BP671..</b>	<b>BR673..</b>	<b>BS673..</b>	<b>BP673..</b>	<b>BR674..</b>	<b>BS674..</b>	<b>BP674..</b>			
Aufsatz-Griff 	<b>UM671..</b>	<b>UF671..</b>	<b>UP671..</b>	<b>UM673..</b>	<b>UF673..</b>	<b>UP673..</b>	<b>UM674..</b>	<b>UF674..</b>	<b>UP674..</b>			
Push to open 	<b>SM671..</b>	<b>SF671..</b>	<b>SP671..</b>	<b>SM673..</b>	<b>SF673..</b>	<b>SP673..</b>	<b>SM674..</b>	<b>SF674..</b>	<b>SP674..</b>			
Ausstattung	2 Auszüge mit rutschhemmendem Boden			4 Auszüge mit rutschhemmendem Boden			4 Auszüge mit rutschhemmendem Boden					

# 3way Waschtischunterbauten für Keramik-Waschtische

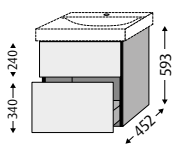
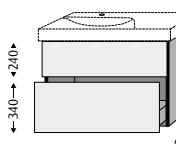
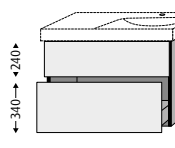
Farben Seite 78												
Waschtischunterbauten passend zu Keramik-Waschtische Xeno <sup>2</sup> von ■ GEBERIT												
WTU-Breite	550			850			850			850		
												
	WT-Name	Xeno <sup>2</sup>			Xeno <sup>2</sup>			Xeno <sup>2</sup>			Xeno <sup>2</sup>	
WT-Breite	600			900			900			900		
WT-Nummer	500.530.01.X			500.531.01.X/500.532.01.X			500.533.01.X/500.534.01.X			500.535.01.X/500.536.01.X		
Preisgruppe	PG 1	PG 2	PG 3	PG 1	PG 2	PG 3	PG 1	PG 2	PG 3	PG 1	PG 2	PG 3
Akzent-Griffleiste	BR660..	BS660..	BP660..	BR661..	BS661..	BP661..	BR662..	BS662..	BP662..	BR663..	BS663..	BP663..
Aufsatz-Griff	UM660..	UF660..	UP660..	UM661..	UF661..	UP661..	UM662..	UF662..	UP662..	UM663..	UF663..	UP663..
Push to open	SM660..	SF660..	SP660..	SM661..	SF661..	SP661..	SM662..	SF662..	SP662..	SM663..	SF663..	SP663..
Ausstattung	2 Auszüge mit rutschhemmendem Boden						2 Auszüge mit rutschhemmendem Boden			2 Auszüge mit rutschhemmendem Boden		

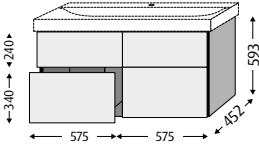
Farben Seite 78			
Waschtischunterbauten passend zu Keramik-Waschtische Xeno <sup>2</sup> von ■ GEBERIT			
WTU-Breite	1150		
			
	WT-Name	Xeno <sup>2</sup>	
WT-Breite	1200		
WT-Nummer	500.551.01.X/500.552.01.X/500.550.01.X*		
Preisgruppe	PG 1	PG 2	PG 3
Akzent-Griffleiste	BR664..	BS664..	BP664..
Aufsatz-Griff	UM664..	UF664..	UP664..
Push to open	SM664..	SF664..	SP664..
Ausstattung	4 Auszüge mit rutschhemmendem Boden		
	* bei Montage mit 500.550.01.X bitte kurze Eckventile verwenden!		







Montagemaße siehe [www.sanipa.de/service/download-portal](http://www.sanipa.de/service/download-portal)





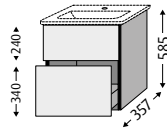
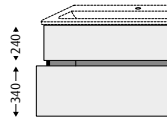

**Tipp:** integrierbare LED-Schrankbeleuchtung (siehe Seite 295)

**Passende Einsätze:**  
Set 1 = ○ | Set 2 = ●  
(Details siehe Seite 135)



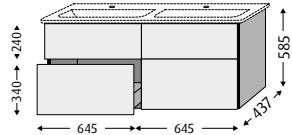



Infos





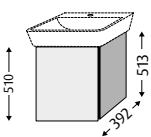

# 3way Waschtischunterbauten für Keramik-Waschtische

Farben Seite 78												
Waschtischunterbauten passend zu Keramik-Waschtische <b>Connect Air</b> von 												
WTU-Breite	490			590			790			990		
 												
WT-Name	<b>Connect Air</b>						<b>Connect Air</b>					
WT-Breite	<b>540</b>			<b>640</b>			<b>840</b>			<b>1040</b>		
WT-Nummer	E0296			E0289			E0279			E0274		
Preisgruppe	PG 1	PG 2	PG 3	PG 1	PG 2	PG 3	PG 1	PG 2	PG 3	PG 1	PG 2	PG 3
Akzent-Griff-leiste 	<b>BR640..</b>	<b>BS640..</b>	<b>BP640..</b>	<b>BR641..</b>	<b>BS641..</b>	<b>BP641..</b>	<b>BR642..</b>	<b>BS642..</b>	<b>BP642..</b>	<b>BR643..</b>	<b>BS643..</b>	<b>BP643..</b>
Aufsatz-Griff 	<b>UM640..</b>	<b>UF640..</b>	<b>UP640..</b>	<b>UM641..</b>	<b>UF641..</b>	<b>UP641..</b>	<b>UM642..</b>	<b>UF642..</b>	<b>UP642..</b>	<b>UM643..</b>	<b>UF643..</b>	<b>UP643..</b>
Push to open 	<b>SM640..</b>	<b>SF640..</b>	<b>SP640..</b>	<b>SM641..</b>	<b>SF641..</b>	<b>SP641..</b>	<b>SM642..</b>	<b>SF642..</b>	<b>SP642..</b>	<b>SM643..</b>	<b>SF643..</b>	<b>SP643..</b>
Aus-stattung	2 Auszüge mit rutschhemmendem Boden			2 Auszüge mit rutschhemmendem Boden								

Farben Seite 78			
Waschtischunterbauten passend zu Keramik-Waschtische <b>Connect Air</b> von 			
WTU-Breite	1290		
 			
WT-Name	<b>Connect Air</b>		
WT-Breite	<b>1340</b>		
WT-Nummer	E0272		
Preisgruppe	PG 1	PG 2	PG 3
Akzent-Griff-leiste 	<b>BR644..</b>	<b>BS644..</b>	<b>BP644..</b>
Aufsatz-Griff 	<b>UM644..</b>	<b>UF644..</b>	<b>UP644..</b>
Push to open 	<b>SM644..</b>	<b>SF644..</b>	<b>SP644..</b>
Aus-stattung	4 Auszüge mit rutschhemmendem Boden		

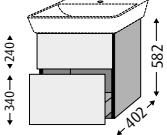
# 3way Waschtischunterbauten für Keramik-Waschtische

Farben Seite 78		Waschtischunterbauten passend zu Keramik-Waschtische <b>Connect Air Cube</b> von 					
WTU-Breite	430					430	
							
	WT-Name <b>Connect Air Cube</b>						
WT-Breite	<b>500</b>			<b>500</b>			
WT-Nummer	E0301			E0301			
Preisgruppe	PG 1	PG 2	PG 3	PG 1	PG 2	PG 3	
Akzent-Griffleiste 	<b>BR645..</b>	<b>BS645..</b>	<b>BP645..</b>	<b>BR646..</b>	<b>BS646..</b>	<b>BP646..</b>	
Aufsatz-Griff 	<b>UM645..</b>	<b>UF645..</b>	<b>UP645..</b>	<b>UM646..</b>	<b>UF646..</b>	<b>UP646..</b>	
Push to open 	<b>SM645..</b>	<b>SF645..</b>	<b>SP645..</b>	<b>SM646..</b>	<b>SF646..</b>	<b>SP646..</b>	
Ausstattung	1 Türe (Anschlag links)			1 Türe (Anschlag rechts)			

Farben Seite 78		Waschtischunterbauten passend zu Keramik-Waschtische <b>Connect Air Cube</b> von 					
WTU-Breite	480	525		580			
	○		○		○		
							
WT-Name <b>Connect Air Cube</b>							
WT-Breite	<b>550</b>		<b>600</b>		<b>650</b>		
WT-Nummer	E0299		E0298		E0297		
Preisgruppe	PG 1	PG 2	PG 3	PG 1	PG 2	PG 3	
Akzent-Griffleiste 	<b>BR647..</b>	<b>BS647..</b>	<b>BP647..</b>	<b>BR648..</b>	<b>BS648..</b>	<b>BP648..</b>	
Aufsatz-Griff 	<b>UM647..</b>	<b>UF647..</b>	<b>UP647..</b>	<b>UM648..</b>	<b>UF648..</b>	<b>UP648..</b>	
Push to open 	<b>SM647..</b>	<b>SF647..</b>	<b>SP647..</b>	<b>SM648..</b>	<b>SF648..</b>	<b>SP648..</b>	
Ausstattung	2 Auszüge mit rutschhemmendem Boden						



Montagemaße siehe [www.sanipa.de/service/download-portal](http://www.sanipa.de/service/download-portal)









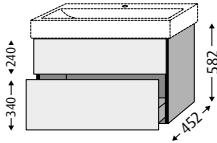
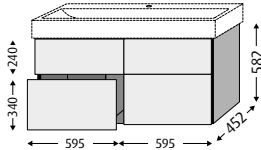
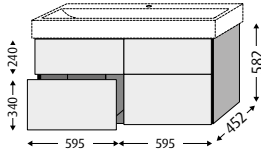

**Tipp:** integrierbare LED-Schrankbeleuchtung (siehe Seite 295)

**Passende Einsätze:**  
Set 1 = ○ | Set 2 = ●  
(Details siehe Seite 135)

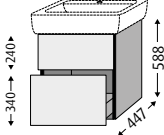

Infos

# 3way Waschtischunterbauten für Keramik-Waschtische

Farben Seite 78	Waschtischunterbauten passend zu Stahl-Email-Waschtische <b>Silenio</b> von <b>KALDEWEI</b>								
<b>WTU-Breite</b>	590			890			1190		
									
									
WT-Name	<b>Silenio</b>						<b>Silenio</b>		
WT-Breite	<b>600</b>			<b>900</b>			<b>1200</b>		
WT-Nummer	3044			3045			3046		
Preisgruppe	PG 1	PG 2	PG 3	PG 1	PG 2	PG 3	PG 1	PG 2	PG 3
Akzent-Griff-leiste 	<b>BR455..</b>	<b>BS455..</b>	<b>BP455..</b>	<b>BR456..</b>	<b>BS456..</b>	<b>BP456..</b>	<b>BR457..</b>	<b>BS457..</b>	<b>BP457..</b>
Aufsatz-Griff 	<b>UM455..</b> 835,-	<b>UF455..</b>	<b>UP455..</b>	<b>UM456..</b>	<b>UF456..</b>	<b>UP456..</b>	<b>UM457..</b>	<b>UF457..</b>	<b>UP457..</b>
Push to open 	<b>SM455..</b>	<b>SF455..</b>	<b>SP455..</b>	<b>SM456..</b>	<b>SF456..</b>	<b>SP456..</b>	<b>SM457..</b>	<b>SF457..</b>	<b>SP457..</b>
Aus-stattung	2 Auszüge mit rutschhemmendem Boden						4 Auszüge mit rutschhemmendem Boden		

Farben Seite 78	Waschtischunterbauten passend zu Keramik-Waschtische <b>Pro A</b> von <b>LAUFEN</b>								
<b>WTU-Breite</b>	475			525			580		
									
WT-Name	<b>Pro A</b>								
WT-Breite	<b>550</b>			<b>600</b>			<b>650</b>		
WT-Nummer	8189 51			8189 52			8189 53		
Preisgruppe	PG 1	PG 2	PG 3	PG 1	PG 2	PG 3	PG 1	PG 2	PG 3
Akzent-Griff-leiste 	<b>BR755..</b>	<b>BS755..</b>	<b>BP755..</b>	<b>BR756..</b>	<b>BS756..</b>	<b>BP756..</b>	<b>BR757..</b>	<b>BS757..</b>	<b>BP757..</b>
Aufsatz-Griff 	<b>UM755..</b>	<b>UF755..</b>	<b>UP755..</b>	<b>UM756..</b>	<b>UF756..</b>	<b>UP756..</b>	<b>UM757..</b>	<b>UF757..</b>	<b>UP757..</b>
Push to open 	<b>SM755..</b>	<b>SF755..</b>	<b>SP755..</b>	<b>SM756..</b>	<b>SF756..</b>	<b>SP756..</b>	<b>SM757..</b>	<b>SF757..</b>	<b>SP757..</b>
Aus-stattung	2 Auszüge mit rutschhemmendem Boden								

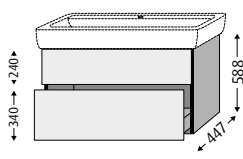
# 3way Waschtischunterbauten für Keramik-Waschtische

Farben Seite 78										Waschtischunterbauten passend zu Keramik-Waschtische <b>Pro A</b> von LAUFEN											
WTU-Breite		750			950			1200													
																					
WT-Name		Pro A						Pro A													
WT-Breite		850			1050			1300													
WT-Nummer		8139 56			8139 58			8149 67													
Preisgruppe		PG 1	PG 2	PG 3	PG 1	PG 2	PG 3	PG 1	PG 2	PG 3	PG 1	PG 2	PG 3								
Akzent-Griff-leiste		BR758..	BS758..	BP758..	BR759..	BS759..	BP759..	BR760..	BS760..	BP760..											
Aufsatz-Griff		UM758..	UF758..	UP758..	UM759..	UF759..	UP759..	UM760..	UF760..	UP760..											
Push to open		SM758..	SF758..	SP758..	SM759..	SF759..	SP759..	SM760..	SF760..	SP760..											
Aus-stattung		2 Auszüge mit rutschhemmendem Boden						4 Auszüge mit rutschhemmendem Boden													

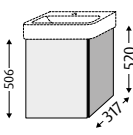
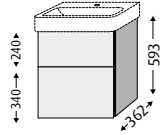
Farben Seite 78										Waschtischunterbauten passend zu Keramik-Waschtische <b>Pro S</b> von LAUFEN										
WTU-Breite		410			410			500												
																				
WT-Name		Pro S						Pro S												
WT-Breite		450			450			550												
WT-Nummer		8159 61			8159 61			8189 58												
Preisgruppe		PG 1	PG 2	PG 3	PG 1	PG 2	PG 3	PG 1	PG 2	PG 3	PG 1	PG 2	PG 3							
Akzent-Griff-leiste		BR783..	BS783..	BP783..	BR784..	BS784..	BP784..	BR785..	BS785..	BP785..										
Aufsatz-Griff		UM783..	UF783..	UP783..	UM784..	UF784..	UP784..	UM785..	UF785..	UP785..										
Push to open		SM783..	SF783..	SP783..	SM784..	SF784..	SP784..	SM785..	SF785..	SP785..										
Aus-stattung		1 Türe (Anschlag links)			1 Türe (Anschlag rechts)			2 Auszüge mit rutschhemmendem Boden												

Montagemaße siehe [www.sanipa.de/service/download-portal](http://www.sanipa.de/service/download-portal)

**Tipp:** integrierbare LED-Schrankbeleuchtung (siehe Seite 295)

**Passende Einsätze:**  
Set 1 = ○ | Set 2 = ●  
(Details siehe Seite 135)

Infos

3way  
Unterbau-Plattform für Schrankwaschtische verschiedener Hersteller

# 3way Waschtischunterbauten für Keramik-Waschtische





Farben Seite 78									
Waschtischunterbauten passend zu Keramik-Waschtische Pro S von LAUFEN									
WTU-Breite	500			550			600		
	○			○			○		
WT-Name	Pro S								
WT-Breite	550			600			650		
WT-Nummer	8109 62			8109 63			8109 64		
Preisgruppe	PG 1	PG 2	PG 3	PG 1	PG 2	PG 3	PG 1	PG 2	PG 3
Akzent-Griff-leiste	BR765..	BS765..	BP765..	BR766..	BS766..	BP766..	BR767..	BS767..	BP767..
Aufsatz-Griff	UM765..	UF765..	UP765..	UM766..	UF766..	UP766..	UM767..	UF767..	UP767..
Push to open	SM765..	SF765..	SP765..	SM766..	SF766..	SP766..	SM767..	SF767..	SP767..
Aus-stattung	2 Auszüge mit rutschhemmendem Boden								

Farben Seite 78									
Waschtischunterbauten passend zu Keramik-Waschtische Pro S von LAUFEN									
WTU-Breite	650			800			1000		
	○			○			○		
WT-Name	Pro S								
WT-Breite	700			850			1050		
WT-Nummer	8109 67			8139 65			8139 66		
Preisgruppe	PG 1	PG 2	PG 3	PG 1	PG 2	PG 3	PG 1	PG 2	PG 3
Akzent-Griff-leiste	BR768..	BS768..	BP768..	BR769..	BS769..	BP769..	BR770..	BS770..	BP770..
Aufsatz-Griff	UM768..	UF768..	UP768..	UM769..	UF769..	UP769..	UM770..	UF770..	UP770..
Push to open	SM768..	SF768..	SP768..	SM769..	SF769..	SP769..	SM770..	SF770..	SP770..
Aus-stattung	2 Auszüge mit rutschhemmendem Boden								

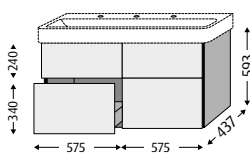
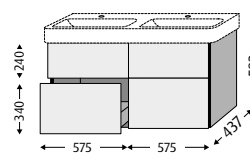
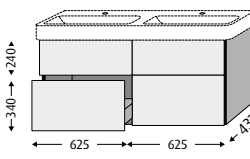

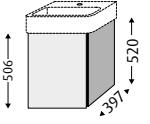
# 3way Waschtischunterbauten für Keramik-Waschtische

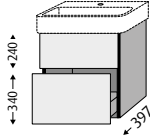
Farben Seite 78										Waschtischunterbauten passend zu Keramik-Waschtische <b>Pro S</b> von LAUFEN									
WTU-Breite		1150					1150					1250							
																			
WT-Name		Pro S					Pro S					Pro S							
WT-Breite		1200					1200					1300							
WT-Nummer		8149 65					8149 66					8149 68							
Preisgruppe		PG 1	PG 2	PG 3	PG 1	PG 2	PG 3	PG 1	PG 2	PG 3	PG 1	PG 2	PG 3	PG 1	PG 2	PG 3			
Akzent-Griff-leiste		BR786..	BS786..	BP786..	BR787..	BS787..	BP787..	BR771..	BS771..	BP771..	BR771..	BS771..	BP771..	BR771..	BS771..	BP771..			
Aufsatz-Griff		UM786..	UF786..	UP786..	UM787..	UF787..	UP787..	UM771..	UF771..	UP771..	UM771..	UF771..	UP771..	UM771..	UF771..	UP771..			
Push to open		SM786..	SF786..	SP786..	SM787..	SF787..	SP787..	SM771..	SF771..	SP771..	SM771..	SF771..	SP771..	SM771..	SF771..	SP771..			
Aus-stattung		4 Auszüge mit rutschhemmendem Boden					4 Auszüge mit rutschhemmendem Boden					4 Auszüge mit rutschhemmendem Boden							

Farben Seite 78										Waschtischunterbauten passend zu Keramik-Waschtische <b>VAL</b> von LAUFEN											
WTU-Breite		410					410					560					610				
																					
WT-Name		VAL					VAL					VAL					VAL				
WT-Breite		450					450					600					650				
WT-Nummer		815281 104/109/111/112					815281 104/109/111/112					810283 104/108/109/111/112/158					810284 104/108/109/111/112/158				
Preisgruppe		PG 1	PG 2	PG 3	PG 1	PG 2	PG 3	PG 1	PG 2	PG 3	PG 1	PG 2	PG 3	PG 1	PG 2	PG 3	PG 1	PG 2	PG 3		
Akzent-Griff-leiste		BR819..	BS819..	BP819..	BR820..	BS820..	BP820..	BR821..	BS821..	BP821..	BR821..	BS821..	BP821..	BR822..	BS822..	BP822..	BR822..	BS822..	BP822..		
Aufsatz-Griff		UM819..	UF819..	UP819..	UM820..	UF820..	UP820..	UM821..	UF821..	UP821..	UM821..	UF821..	UP821..	UM822..	UF822..	UP822..	UM822..	UF822..	UP822..		
Push to open		SM819..	SF819..	SP819..	SM820..	SF820..	SP820..	SM821..	SF821..	SP821..	SM821..	SF821..	SP821..	SM822..	SF822..	SP822..	SM822..	SF822..	SP822..		
Aus-stattung		1 Türe (Anschlag links)					1 Türe (Anschlag rechts)					2 Auszüge mit rutschhemmendem Boden									

Montagemaße siehe [www.sanipa.de/service/download-portal](http://www.sanipa.de/service/download-portal)



**Tipp:** integrierbare LED-Schrankbeleuchtung (siehe Seite 295)

**Passende Einsätze:**  
Set 1 = ○ | Set 2 = ●  
(Details siehe Seite 135)

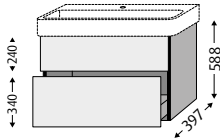
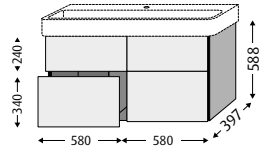

Infos

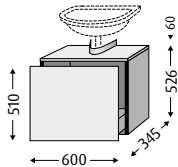
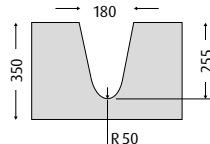
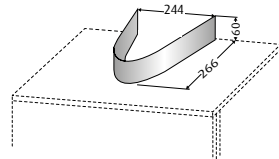

# 3way Waschtischunterbauten für Keramik-Waschtische

Farben Seite 78	Waschtischunterbauten passend zu Keramik-Waschtische VAL von LAUFEN								
WTU-Breite	710			910			1160		
									
WT-Name	VAL								
WT-Breite	750			950			1200		
WT-Nummer	810285 104/108/109/111/112/158			810287 104/107/108/109/111/112/115/158			810289 104/107/109/111/112/115		
Preisgruppe	PG 1	PG 2	PG 3	PG 1	PG 2	PG 3	PG 1	PG 2	PG 3
Akzent-Griff-leiste	BR823..	BS823..	BP823..	BR824..	BS824..	BP824..	BR825..	BS825..	BP825..
Aufsatz-Griff	UM823..	UF823..	UP823..	UM824..	UF824..	UP824..	UM825..	UF825..	UP825..
Push to open	SM823..	SF823..	SP823..	SM824..	SF824..	SP824..	SM825..	SF825..	SP825..
Aus-stattung	2 Auszüge mit rutschhemmendem Boden						4 Auszüge mit rutschhemmendem Boden		

Farben Seite 78	Universal-Waschtischunterbau SANIPA			
WTU-Breite	600			
				
				
WT	für bauseits vorhandene Keramik-Waschtische			
Preisgruppe	PG 1	PG 2	PG 3	
Akzent-Griff-leiste	BR600..	BS600..	BP600..	
Aufsatz-Griff	UM600..	UF600..	UP600..	
Push to open	-	-	-	
Aus-stattung	1 Auszug mit rutschhemmendem Boden 1 Edelstahlmanschette			
	Ausschnittmaß			
				
	Edelstahlmanschette			
				

# 3way Beimöbel - Regale & Stauraumschränke 328/222/345 mm tief

Farben Seite 78		Regale		
		Tiefe 328		
				
Breite	350	350		
PG 1	BR560..	BR561..		
PG 2	BS560..	BS561..		
PG 3	BP560..	BP561..		
Ausstattung	4 Glaseinlegeböden	2 Glaseinlegeböden		

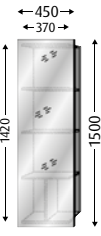
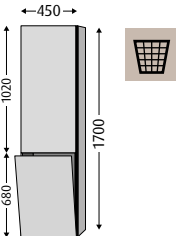

Farben Seite 78		Spiegelregal			Farben Seite 78		Stauraumschränke				
		Tiefe 222					Gesamtiefe 345				
											
Breite	450	450			Breite		450				
Preisgruppe	PG 1	PG 2	PG 3	Preisgruppe	PG 1	PG 2	PG 3	PG 1	PG 2	PG 3	
grifflos	BR190..	BS190..	BP190..	Akzent-Griffleiste*	BR184..	BS184..	BP184..	BR185..	BS185..	BP185..	
Aufsatz-Griff	-	-	-	Aufsatz-Griff	UM184..	UF184..	UP184..	UM185..	UF185..	UP185..	
Push to open	-	-	-	Push to open	SM184..	SF184..	SP184..	SM185..	SF185..	SP185..	
Ausstattung	Vorderseite verspiegelt seitlich 4 Fächer (3 x durchgehend offen, 1 x links und rechts offen)			Ausstattung	1 Türe (Anschlag links)		1 Türe (Anschlag rechts)				
					1 Wäschekorbklappe, 1 Wäschesammler (Fassungsvermögen ca. 33 l), 3 Glaseinlegeböden, 1 Fachboden						

\*Bei Ausführung mit Akzent-Griffleiste bitte Wandabstand aufseiten der Akzent-Griffleiste einplanen

 Montagemaße siehe [www.sanipa.de/service/download-portal](http://www.sanipa.de/service/download-portal)
 Maßanfertigung auf Anfrage möglich
  Schrank mit Wäschekorbklappe
  Tipp: integrierbare LED-Schrankbeleuchtung (siehe Seite 295)
 **Passende Einsätze:** Set 1 = ○ | Set 2 = ● (Details siehe Seite 135)
 **Infos**

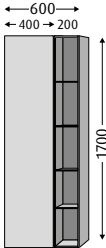
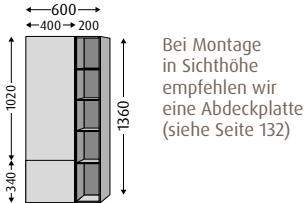
# 3way Beimöbel - Stauraumschränke & Hochschränke 345/336 mm tief

Farben Seite 78		Stauraumschränke											
	Gesamttiefe 345												
													
Breite	600						600						
Preisgruppe	PG 1	PG 2	PG 3	PG 1	PG 2	PG 3	PG 1	PG 2	PG 3	PG 1	PG 2	PG 3	
Akzent-Griffleiste*	BR180..	BS180..	BP180..	BR181..	BS181..	BP181..	BR182..	BS182..	BP182..	BR183..	BS183..	BP183..	
Aufsatz-Griff	UM180..	UF180..	UP180..	UM181..	UF181..	UP181..	UM182..	UF182..	UP182..	UM183..	UF183..	UP183..	
Push to open	SM180..	SF180..	SP180..	SM181..	SF181..	SP181..	SM182..	SF182..	SP182..	SM183..	SF183..	SP183..	
Ausstattung	1 Türe (Anschlag links) 1 offenes Fach (offene Fächer rechts) 8 Glaseinlegeböden (4 innen /4 außen)			1 Türe (Anschlag rechts) 1 offenes Fach (offene Fächer links)			1 Türe (Anschlag links) 1 offenes Fach (offene Fächer rechts)			1 Türe (Anschlag rechts) 1 offenes Fach (offene Fächer links)			

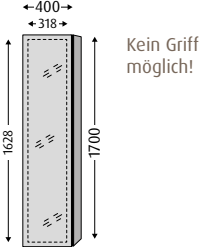
Farben Seite 78		Hochschränke											
	Gesamttiefe 336						Gesamttiefe 345						
													
Breite	400						400						
Preisgruppe	PG 1	PG 2	PG 3	PG 1	PG 2	PG 3	PG 1	PG 2	PG 3	PG 1	PG 2	PG 3	
Akzent-Griffleiste*	BR152..	BS152..	BP152..	BR153..	BS153..	BP153..	BR150..	BS150..	BP150..	BR151..	BS151..	BP151..	
Aufsatz-Griff	-	-	-	-	-	-	-	-	-	-	-	-	
Push to open	-	-	-	-	-	-	-	-	-	-	-	-	
Ausstattung	1 Doppelspiegeltür (Anschlag links) 4 Glaseinlegeböden, 1 Fachboden			1 Doppelspiegeltür (Anschlag rechts)			1 Türe (Anschlag links) mit innenseitigem Ganzkörperspiegel, 4 Glaseinlegeböden			1 Türe (Anschlag rechts)			

\*Bei Ausführung mit Akzent-Griffleiste bitte Wandabstand aufseiten der Akzent-Griffleiste einplanen

# 3way Beimöbel - Hochschranke 345 mm tief

Farben Seite 78		Hochschranke								
Gesamttiefe 345										
Breite	300			350			400			
Preisgruppe	PG 1	PG 2	PG 3	PG 1	PG 2	PG 3	PG 1	PG 2	PG 3	
Akzent-Griff-leiste*	<b>BR106..</b> (Anschlag links) <b>BR107..</b> (Anschlag rechts)	<b>BS106..</b> (Anschlag links) <b>BS107..</b> (Anschlag rechts)	<b>BP106..</b> (Anschlag links) <b>BP107..</b> (Anschlag rechts)	<b>BR108..</b> (Anschlag links) <b>BR109..</b> (Anschlag rechts)	<b>BS108..</b> (Anschlag links) <b>BS109..</b> (Anschlag rechts)	<b>BP108..</b> (Anschlag links) <b>BP109..</b> (Anschlag rechts)	<b>BR110..</b> (Anschlag links) <b>BR111..</b> (Anschlag rechts)	<b>BS110..</b> (Anschlag links) <b>BS111..</b> (Anschlag rechts)	<b>BP110..</b> (Anschlag links) <b>BP111..</b> (Anschlag rechts)	
Aufsatz-Griff	<b>UM106..</b> (Anschlag links) <b>UM107..</b> (Anschlag rechts)	<b>UF106..</b> (Anschlag links) <b>UF107..</b> (Anschlag rechts)	<b>UP106..</b> (Anschlag links) <b>UP107..</b> (Anschlag rechts)	<b>UM108..</b> (Anschlag links) <b>UM109..</b> (Anschlag rechts)	<b>UF108..</b> (Anschlag links) <b>UF109..</b> (Anschlag rechts)	<b>UP108..</b> (Anschlag links) <b>UP109..</b> (Anschlag rechts)	<b>UM110..</b> (Anschlag links) <b>UM111..</b> (Anschlag rechts)	<b>UF110..</b> (Anschlag links) <b>UF111..</b> (Anschlag rechts)	<b>UP110..</b> (Anschlag links) <b>UP111..</b> (Anschlag rechts)	
Push to open	<b>SM106..</b> (Anschlag links) <b>SM107..</b> (Anschlag rechts)	<b>SF106..</b> (Anschlag links) <b>SF107..</b> (Anschlag rechts)	<b>SP106..</b> (Anschlag links) <b>SP107..</b> (Anschlag rechts)	<b>SM108..</b> (Anschlag links) <b>SM109..</b> (Anschlag rechts)	<b>SF108..</b> (Anschlag links) <b>SF109..</b> (Anschlag rechts)	<b>SP108..</b> (Anschlag links) <b>SP109..</b> (Anschlag rechts)	<b>SM110..</b> (Anschlag links) <b>SM111..</b> (Anschlag rechts)	<b>SF110..</b> (Anschlag links) <b>SF111..</b> (Anschlag rechts)	<b>SP110..</b> (Anschlag links) <b>SP111..</b> (Anschlag rechts)	
Ausstattung	1 Türe (Anschlag links oder rechts - modellabhängig), 4 Glaseinlegeböden									

Farben Seite 78		Hochschranke								
Gesamttiefe 345										
Breite	300			350			400			
Preisgruppe	PG 1	PG 2	PG 3	PG 1	PG 2	PG 3	PG 1	PG 2	PG 3	
Akzent-Griff-leiste*	<b>BR090..</b> (Anschlag links) <b>BR091..</b> (Anschlag rechts)	<b>BS090..</b> (Anschlag links) <b>BS091..</b> (Anschlag rechts)	<b>BP090..</b> (Anschlag links) <b>BP091..</b> (Anschlag rechts)	<b>BR092..</b> (Anschlag links) <b>BR093..</b> (Anschlag rechts)	<b>BS092..</b> (Anschlag links) <b>BS093..</b> (Anschlag rechts)	<b>BP092..</b> (Anschlag links) <b>BP093..</b> (Anschlag rechts)	<b>BR094..</b> (Anschlag links) <b>BR095..</b> (Anschlag rechts)	<b>BS094..</b> (Anschlag links) <b>BS095..</b> (Anschlag rechts)	<b>BP094..</b> (Anschlag links) <b>BP095..</b> (Anschlag rechts)	
Aufsatz-Griff	<b>UM090..</b> (Anschlag links) <b>UM091..</b> (Anschlag rechts)	<b>UF090..</b> (Anschlag links) <b>UF091..</b> (Anschlag rechts)	<b>UP090..</b> (Anschlag links) <b>UP091..</b> (Anschlag rechts)	<b>UM092..</b> (Anschlag links) <b>UM093..</b> (Anschlag rechts)	<b>UF092..</b> (Anschlag links) <b>UF093..</b> (Anschlag rechts)	<b>UP092..</b> (Anschlag links) <b>UP093..</b> (Anschlag rechts)	<b>UM094..</b> (Anschlag links) <b>UM095..</b> (Anschlag rechts)	<b>UF094..</b> (Anschlag links) <b>UF095..</b> (Anschlag rechts)	<b>UP094..</b> (Anschlag links) <b>UP095..</b> (Anschlag rechts)	
Push to open	<b>SM090..</b> (Anschlag links) <b>SM091..</b> (Anschlag rechts)	<b>SF090..</b> (Anschlag links) <b>SF091..</b> (Anschlag rechts)	<b>SP090..</b> (Anschlag links) <b>SP091..</b> (Anschlag rechts)	<b>SM092..</b> (Anschlag links) <b>SM093..</b> (Anschlag rechts)	<b>SF092..</b> (Anschlag links) <b>SF093..</b> (Anschlag rechts)	<b>SP092..</b> (Anschlag links) <b>SP093..</b> (Anschlag rechts)	<b>SM094..</b> (Anschlag links) <b>SM095..</b> (Anschlag rechts)	<b>SF094..</b> (Anschlag links) <b>SF095..</b> (Anschlag rechts)	<b>SP094..</b> (Anschlag links) <b>SP095..</b> (Anschlag rechts)	
Ausstattung	2 Türen (Anschlag links oder rechts - modellabhängig), 1 Fachboden, 4 Glaseinlegeböden									

Montagemasse siehe [www.sanipa.de/service/download-portal](http://www.sanipa.de/service/download-portal)

Maßanfertigung auf Anfrage möglich

Tipp: integrierbare LED-Schrankbeleuchtung (siehe Seite 295)

Infos



# 3way Beimöbel - Hochschränke 345 mm tief

Farben Seite 78		Hochschränke								
Gesamtiefe 345										
Breite	300			350			400			
Preisgruppe	PG 1	PG 2	PG 3	PG 1	PG 2	PG 3	PG 1	PG 2	PG 3	
Akzent-Griff-leiste*	<b>BR100..</b> (Anschlag links) <b>BR101..</b> (Anschlag rechts)	<b>BS100..</b> (Anschlag links) <b>BS101..</b> (Anschlag rechts)	<b>BP100..</b> (Anschlag links) <b>BP101..</b> (Anschlag rechts)	<b>BR102..</b> (Anschlag links) <b>BR103..</b> (Anschlag rechts)	<b>BS102..</b> (Anschlag links) <b>BS103..</b> (Anschlag rechts)	<b>BP102..</b> (Anschlag links) <b>BP103..</b> (Anschlag rechts)	<b>BR104..</b> (Anschlag links) <b>BR105..</b> (Anschlag rechts)	<b>BS104..</b> (Anschlag links) <b>BS105..</b> (Anschlag rechts)	<b>BP104..</b> (Anschlag links) <b>BP105..</b> (Anschlag rechts)	
Aufsatz-Griff	<b>UM100..</b> (Anschlag links) <b>UM101..</b> (Anschlag rechts)	<b>UF100..</b> (Anschlag links) <b>UF101..</b> (Anschlag rechts)	<b>UP100..</b> (Anschlag links) <b>UP101..</b> (Anschlag rechts)	<b>UM102..</b> (Anschlag links) <b>UM103..</b> (Anschlag rechts)	<b>UF102..</b> (Anschlag links) <b>UF103..</b> (Anschlag rechts)	<b>UP102..</b> (Anschlag links) <b>UP103..</b> (Anschlag rechts)	<b>UM104..</b> (Anschlag links) <b>UM105..</b> (Anschlag rechts)	<b>UF104..</b> (Anschlag links) <b>UF105..</b> (Anschlag rechts)	<b>UP104..</b> (Anschlag links) <b>UP105..</b> (Anschlag rechts)	
Push to open	<b>SM100..</b> (Anschlag links) <b>SM101..</b> (Anschlag rechts)	<b>SF100..</b> (Anschlag links) <b>SF101..</b> (Anschlag rechts)	<b>SP100..</b> (Anschlag links) <b>SP101..</b> (Anschlag rechts)	<b>SM102..</b> (Anschlag links) <b>SM103..</b> (Anschlag rechts)	<b>SF102..</b> (Anschlag links) <b>SF103..</b> (Anschlag rechts)	<b>SP102..</b> (Anschlag links) <b>SP103..</b> (Anschlag rechts)	<b>SM104..</b> (Anschlag links) <b>SM105..</b> (Anschlag rechts)	<b>SF104..</b> (Anschlag links) <b>SF105..</b> (Anschlag rechts)	<b>SP104..</b> (Anschlag links) <b>SP105..</b> (Anschlag rechts)	
Aus-stattung	2 Türen (Anschlag links oder rechts - modellabhängig), 1 Auszug mit rutschhemmendem Boden, 1 Fachboden, 4 Glaseinlegeböden									

Farben Seite 78		Hochschränke								
Gesamtiefe 345										
Breite	300			350			400			
Preisgruppe	PG 1	PG 2	PG 3	PG 1	PG 2	PG 3	PG 1	PG 2	PG 3	
Akzent-Griff-leiste*	<b>BR112..</b> (Anschlag links) <b>BR113..</b> (Anschlag rechts)	<b>BS112..</b> (Anschlag links) <b>BS113..</b> (Anschlag rechts)	<b>BP112..</b> (Anschlag links) <b>BP113..</b> (Anschlag rechts)	<b>BR114..</b> (Anschlag links) <b>BR115..</b> (Anschlag rechts)	<b>BS114..</b> (Anschlag links) <b>BS115..</b> (Anschlag rechts)	<b>BP114..</b> (Anschlag links) <b>BP115..</b> (Anschlag rechts)	<b>BR116..</b> (Anschlag links) <b>BR117..</b> (Anschlag rechts)	<b>BS116..</b> (Anschlag links) <b>BS117..</b> (Anschlag rechts)	<b>BP116..</b> (Anschlag links) <b>BP117..</b> (Anschlag rechts)	
Aufsatz-Griff	<b>UM112..</b> (Anschlag links) <b>UM113..</b> (Anschlag rechts)	<b>UF112..</b> (Anschlag links) <b>UF113..</b> (Anschlag rechts)	<b>UP112..</b> (Anschlag links) <b>UP113..</b> (Anschlag rechts)	<b>UM114..</b> (Anschlag links) <b>UM115..</b> (Anschlag rechts)	<b>UF114..</b> (Anschlag links) <b>UF115..</b> (Anschlag rechts)	<b>UP114..</b> (Anschlag links) <b>UP115..</b> (Anschlag rechts)	<b>UM116..</b> (Anschlag links) <b>UM117..</b> (Anschlag rechts)	<b>UF116..</b> (Anschlag links) <b>UF117..</b> (Anschlag rechts)	<b>UP116..</b> (Anschlag links) <b>UP117..</b> (Anschlag rechts)	
Push to open	<b>SM112..</b> (Anschlag links) <b>SM113..</b> (Anschlag rechts)	<b>SF112..</b> (Anschlag links) <b>SF113..</b> (Anschlag rechts)	<b>SP112..</b> (Anschlag links) <b>SP113..</b> (Anschlag rechts)	<b>SM114..</b> (Anschlag links) <b>SM115..</b> (Anschlag rechts)	<b>SF114..</b> (Anschlag links) <b>SF115..</b> (Anschlag rechts)	<b>SP114..</b> (Anschlag links) <b>SP115..</b> (Anschlag rechts)	<b>SM116..</b> (Anschlag links) <b>SM117..</b> (Anschlag rechts)	<b>SF116..</b> (Anschlag links) <b>SF117..</b> (Anschlag rechts)	<b>SP116..</b> (Anschlag links) <b>SP117..</b> (Anschlag rechts)	
Aus-stattung	2 Türen (Anschlag links oder rechts - modellabhängig), 1 offenes Fach, 2 Fachböden, 4 Glaseinlegeböden									

\*Bei Ausführung mit Akzent-Griffleiste bitte Wandabstand aufseiten der Akzent-Griffleiste einplanen

# 3way Beimöbel - Mittelschränke 345 mm tief

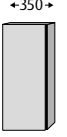
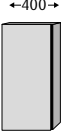
Farben Seite 78		Mittelschränke								
Gesamttiefe 345		Bei Montage in Sichthöhe empfehlen wir eine Abdeckplatte (siehe Seite 132)								
										
Breite	<b>300</b>			<b>350</b>			<b>400</b>			
Preisgruppe	PG 1	PG 2	PG 3	PG 1	PG 2	PG 3	PG 1	PG 2	PG 3	
Akzent-Griff-leiste*	<b>BR118..</b> (Anschlag links) <b>BR119..</b> (Anschlag rechts)	<b>BS118..</b> (Anschlag links) <b>BS119..</b> (Anschlag rechts)	<b>BP118..</b> (Anschlag links) <b>BP119..</b> (Anschlag rechts)	<b>BR120..</b> (Anschlag links) <b>BR121..</b> (Anschlag rechts)	<b>BS120..</b> (Anschlag links) <b>BS121..</b> (Anschlag rechts)	<b>BP120..</b> (Anschlag links) <b>BP121..</b> (Anschlag rechts)	<b>BR122..</b> (Anschlag links) <b>BR123..</b> (Anschlag rechts)	<b>BS122..</b> (Anschlag links) <b>BS123..</b> (Anschlag rechts)	<b>BP122..</b> (Anschlag links) <b>BP123..</b> (Anschlag rechts)	
Aufsatz-Griff	<b>UM118..</b> (Anschlag links) <b>UM119..</b> (Anschlag rechts)	<b>UF118..</b> (Anschlag links) <b>UF119..</b> (Anschlag rechts)	<b>UP118..</b> (Anschlag links) <b>UP119..</b> (Anschlag rechts)	<b>UM120..</b> (Anschlag links) <b>UM121..</b> (Anschlag rechts)	<b>UF120..</b> (Anschlag links) <b>UF121..</b> (Anschlag rechts)	<b>UP120..</b> (Anschlag links) <b>UP121..</b> (Anschlag rechts)	<b>UM122..</b> (Anschlag links) <b>UM123..</b> (Anschlag rechts)	<b>UF122..</b> (Anschlag links) <b>UF123..</b> (Anschlag rechts)	<b>UP122..</b> (Anschlag links) <b>UP123..</b> (Anschlag rechts)	
Push to open	<b>SM118..</b> (Anschlag links) <b>SM119..</b> (Anschlag rechts)	<b>SF118..</b> (Anschlag links) <b>SF119..</b> (Anschlag rechts)	<b>SP118..</b> (Anschlag links) <b>SP119..</b> (Anschlag rechts)	<b>SM120..</b> (Anschlag links) <b>SM121..</b> (Anschlag rechts)	<b>SF120..</b> (Anschlag links) <b>SF121..</b> (Anschlag rechts)	<b>SP120..</b> (Anschlag links) <b>SP121..</b> (Anschlag rechts)	<b>SM122..</b> (Anschlag links) <b>SM123..</b> (Anschlag rechts)	<b>SF122..</b> (Anschlag links) <b>SF123..</b> (Anschlag rechts)	<b>SP122..</b> (Anschlag links) <b>SP123..</b> (Anschlag rechts)	
Ausstattung	1 Türe (Anschlag links oder rechts - modellabhängig), 2 Glaseinlegeböden									

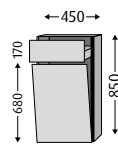
Farben Seite 78		Mittelschränke		
Gesamttiefe 345		Bei Montage in Sichthöhe empfehlen wir eine Abdeckplatte (siehe Seite 132)		
				
Breite	<b>450</b>			
Preisgruppe	PG 1	PG 2	PG 3	
Akzent-Griff-leiste*	<b>BR154..</b>	<b>BS154..</b>	<b>BP154..</b>	
Aufsatz-Griff	<b>UM154..</b>	<b>UF154..</b>	<b>UP154..</b>	
Push to open	<b>SM154..</b>	<b>SF154..</b>	<b>SP154..</b>	
Ausstattung	1 Auszug mit rutschhemmendem Boden, 1 Wäschekorbklappe 1 Wäschesammler (Fassungsvermögen ca. 33 l)			

Montagemaße siehe [www.sanipa.de/service/download-portal](http://www.sanipa.de/service/download-portal)

Maßanfertigung auf Anfrage möglich

Schrank mit Wäschekorbklappe

Tipp: integrierbare LED-Schrankbeleuchtung (siehe Seite 295)

Infos

# 3way Beimöbel - Mittelschränke 345 mm tief

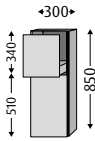
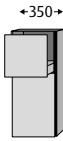
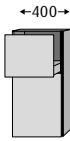

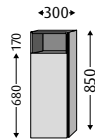
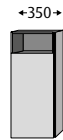
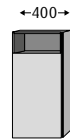
Farben Seite 78		Mittelschränke								
		Gesamttiefe 345			Bei Montage in Sichthöhe empfehlen wir eine Abdeckplatte (siehe Seite 132)					
										
Breite	300			350			400			
Preisgruppe	PG 1	PG 2	PG 3	PG 1	PG 2	PG 3	PG 1	PG 2	PG 3	
Akzent-Griff-leiste*	<b>BR124..</b> (Anschlag links) <b>BR125..</b> (Anschlag rechts)	<b>BS124..</b> (Anschlag links) <b>BS125..</b> (Anschlag rechts)	<b>BP124..</b> (Anschlag links) <b>BP125..</b> (Anschlag rechts)	<b>BR126..</b> (Anschlag links) <b>BR127..</b> (Anschlag rechts)	<b>BS126..</b> (Anschlag links) <b>BS127..</b> (Anschlag rechts)	<b>BP126..</b> (Anschlag links) <b>BP127..</b> (Anschlag rechts)	<b>BR128..</b> (Anschlag links) <b>BR129..</b> (Anschlag rechts)	<b>BS128..</b> (Anschlag links) <b>BS129..</b> (Anschlag rechts)	<b>BP128..</b> (Anschlag links) <b>BP129..</b> (Anschlag rechts)	
Aufsatz-Griff	<b>UM124..</b> (Anschlag links) <b>UM125..</b> (Anschlag rechts)	<b>UF124..</b> (Anschlag links) <b>UF125..</b> (Anschlag rechts)	<b>UP124..</b> (Anschlag links) <b>UP125..</b> (Anschlag rechts)	<b>UM126..</b> (Anschlag links) <b>UM127..</b> (Anschlag rechts)	<b>UF126..</b> (Anschlag links) <b>UF127..</b> (Anschlag rechts)	<b>UP126..</b> (Anschlag links) <b>UP127..</b> (Anschlag rechts)	<b>UM128..</b> (Anschlag links) <b>UM129..</b> (Anschlag rechts)	<b>UF128..</b> (Anschlag links) <b>UF129..</b> (Anschlag rechts)	<b>UP128..</b> (Anschlag links) <b>UP129..</b> (Anschlag rechts)	
Push to open	<b>SM124..</b> (Anschlag links) <b>SM125..</b> (Anschlag rechts)	<b>SF124..</b> (Anschlag links) <b>SF125..</b> (Anschlag rechts)	<b>SP124..</b> (Anschlag links) <b>SP125..</b> (Anschlag rechts)	<b>SM126..</b> (Anschlag links) <b>SM127..</b> (Anschlag rechts)	<b>SF126..</b> (Anschlag links) <b>SF127..</b> (Anschlag rechts)	<b>SP126..</b> (Anschlag links) <b>SP127..</b> (Anschlag rechts)	<b>SM128..</b> (Anschlag links) <b>SM129..</b> (Anschlag rechts)	<b>SF128..</b> (Anschlag links) <b>SF129..</b> (Anschlag rechts)	<b>SP128..</b> (Anschlag links) <b>SP129..</b> (Anschlag rechts)	
Aus-stattung	1 Türe (Anschlag links oder rechts - modellabhängig), 1 Auszug mit rutschhemmendem Boden, 1 Glaseinlegeboden									

Farben Seite 78		Mittelschränke								
		Gesamttiefe 345			Bei Montage in Sichthöhe empfehlen wir eine Abdeckplatte (siehe Seite 132)					
										
Breite	300			350			400			
Preisgruppe	PG 1	PG 2	PG 3	PG 1	PG 2	PG 3	PG 1	PG 2	PG 3	
Akzent-Griff-leiste*	<b>BR130..</b> (Anschlag links) <b>BR131..</b> (Anschlag rechts)	<b>BS130..</b> (Anschlag links) <b>BS131..</b> (Anschlag rechts)	<b>BP130..</b> (Anschlag links) <b>BP131..</b> (Anschlag rechts)	<b>BR132..</b> (Anschlag links) <b>BR133..</b> (Anschlag rechts)	<b>BS132..</b> (Anschlag links) <b>BS133..</b> (Anschlag rechts)	<b>BP132..</b> (Anschlag links) <b>BP133..</b> (Anschlag rechts)	<b>BR134..</b> (Anschlag links) <b>BR135..</b> (Anschlag rechts)	<b>BS134..</b> (Anschlag links) <b>BS135..</b> (Anschlag rechts)	<b>BP134..</b> (Anschlag links) <b>BP135..</b> (Anschlag rechts)	
Aufsatz-Griff	<b>UM130..</b> (Anschlag links) <b>UM131..</b> (Anschlag rechts)	<b>UF130..</b> (Anschlag links) <b>UF131..</b> (Anschlag rechts)	<b>UP130..</b> (Anschlag links) <b>UP131..</b> (Anschlag rechts)	<b>UM132..</b> (Anschlag links) <b>UM133..</b> (Anschlag rechts)	<b>UF132..</b> (Anschlag links) <b>UF133..</b> (Anschlag rechts)	<b>UP132..</b> (Anschlag links) <b>UP133..</b> (Anschlag rechts)	<b>UM134..</b> (Anschlag links) <b>UM135..</b> (Anschlag rechts)	<b>UF134..</b> (Anschlag links) <b>UF135..</b> (Anschlag rechts)	<b>UP134..</b> (Anschlag links) <b>UP135..</b> (Anschlag rechts)	
Push to open	<b>SM130..</b> (Anschlag links) <b>SM131..</b> (Anschlag rechts)	<b>SF130..</b> (Anschlag links) <b>SF131..</b> (Anschlag rechts)	<b>SP130..</b> (Anschlag links) <b>SP131..</b> (Anschlag rechts)	<b>SM132..</b> (Anschlag links) <b>SM133..</b> (Anschlag rechts)	<b>SF132..</b> (Anschlag links) <b>SF133..</b> (Anschlag rechts)	<b>SP132..</b> (Anschlag links) <b>SP133..</b> (Anschlag rechts)	<b>SM134..</b> (Anschlag links) <b>SM135..</b> (Anschlag rechts)	<b>SF134..</b> (Anschlag links) <b>SF135..</b> (Anschlag rechts)	<b>SP134..</b> (Anschlag links) <b>SP135..</b> (Anschlag rechts)	
Aus-stattung	1 Tür (Anschlag links oder rechts - modellabhängig), 1 offenes Fach, 1 Fachboden, 2 Glaseinlegeböden									

\*Bei Ausführung mit Akzent-Griffleiste bitte Wandabstand aufseiten der Akzent-Griffleiste einplanen

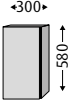

# 3way Beimöbel - Unterschränke 345 mm tief

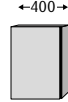
Farben Seite 78		Unterschränke									
Gesamttiefe 345		Bei Montage in Sichthöhe empfehlen wir eine Abdeckplatte (siehe Seite 132)									
											
Breite	<b>300</b>				<b>350</b>				<b>400</b>		
Preisgruppe	PG 1	PG 2	PG 3	PG 1	PG 2	PG 3	PG 1	PG 2	PG 3		
Akzent-Griff-leiste*	<b>BR136..</b> (Anschlag links) <b>BR137..</b> (Anschlag rechts)	<b>BS136..</b> (Anschlag links) <b>BS137..</b> (Anschlag rechts)	<b>BP136..</b> (Anschlag links) <b>BP137..</b> (Anschlag rechts)	<b>BR138..</b> (Anschlag links) <b>BR139..</b> (Anschlag rechts)	<b>BS138..</b> (Anschlag links) <b>BS139..</b> (Anschlag rechts)	<b>BP138..</b> (Anschlag links) <b>BP139..</b> (Anschlag rechts)	<b>BR140..</b> (Anschlag links) <b>BR141..</b> (Anschlag rechts)	<b>BS140..</b> (Anschlag links) <b>BS141..</b> (Anschlag rechts)	<b>BP140..</b> (Anschlag links) <b>BP141..</b> (Anschlag rechts)		
Aufsatz-Griff	<b>UM136..</b> (Anschlag links) <b>UM137..</b> (Anschlag rechts)	<b>UF136..</b> (Anschlag links) <b>UF137..</b> (Anschlag rechts)	<b>UP136..</b> (Anschlag links) <b>UP137..</b> (Anschlag rechts)	<b>UM138..</b> (Anschlag links) <b>UM139..</b> (Anschlag rechts)	<b>UF138..</b> (Anschlag links) <b>UF139..</b> (Anschlag rechts)	<b>UP138..</b> (Anschlag links) <b>UP139..</b> (Anschlag rechts)	<b>UM140..</b> (Anschlag links) <b>UM141..</b> (Anschlag rechts)	<b>UF140..</b> (Anschlag links) <b>UF141..</b> (Anschlag rechts)	<b>UP140..</b> (Anschlag links) <b>UP141..</b> (Anschlag rechts)		
Push to open	<b>SM136..</b> (Anschlag links) <b>SM137..</b> (Anschlag rechts)	<b>SF136..</b> (Anschlag links) <b>SF137..</b> (Anschlag rechts)	<b>SP136..</b> (Anschlag links) <b>SP137..</b> (Anschlag rechts)	<b>SM138..</b> (Anschlag links) <b>SM139..</b> (Anschlag rechts)	<b>SF138..</b> (Anschlag links) <b>SF139..</b> (Anschlag rechts)	<b>SP138..</b> (Anschlag links) <b>SP139..</b> (Anschlag rechts)	<b>SM140..</b> (Anschlag links) <b>SM141..</b> (Anschlag rechts)	<b>SF140..</b> (Anschlag links) <b>SF141..</b> (Anschlag rechts)	<b>SP140..</b> (Anschlag links) <b>SP141..</b> (Anschlag rechts)		
Aus-stattung	1 Türe (Anschlag links oder rechts - modellabhängig), 2 Glaseinlegeböden										

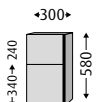
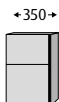
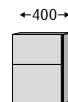
Farben Seite 78		Unterschränke									
Gesamttiefe 345		Bei Montage in Sichthöhe empfehlen wir eine Abdeckplatte (siehe Seite 132)									
											
Breite	<b>300</b>				<b>350</b>				<b>400</b>		
Preisgruppe	PG 1	PG 2	PG 3	PG 1	PG 2	PG 3	PG 1	PG 2	PG 3		
Akzent-Griff-leiste*	<b>BR142..</b>	<b>BS142..</b>	<b>BP142..</b>	<b>BR143..</b>	<b>BS143..</b>	<b>BP143..</b>	<b>BR144..</b>	<b>BS144..</b>	<b>BP144..</b>		
Aufsatz-Griff	<b>UM142..</b>	<b>UF142..</b>	<b>UP142..</b>	<b>UM143..</b>	<b>UF143..</b>	<b>UP143..</b>	<b>UM144..</b>	<b>UF144..</b>	<b>UP144..</b>		
Push to open	<b>SM142..</b>	<b>SF142..</b>	<b>SP142..</b>	<b>SM143..</b>	<b>SF143..</b>	<b>SP143..</b>	<b>SM144..</b>	<b>SF144..</b>	<b>SP144..</b>		
Aus-stattung	2 Auszüge mit rutschhemmendem Boden										



Montagemasse siehe [www.sanipa.de/service/download-portal](http://www.sanipa.de/service/download-portal)



Maßanfertigung auf Anfrage möglich



Tipp: integrierbare LED-Schrankbeleuchtung (siehe Seite 295)

Infos

# 3way Beimöbel - Abdeckplatten 350 mm tief

Farben Seite 78		Abdeckplatten				
		Tiefe: 350 Stärke: 16 (PG 1/PG 3) 16,5 (PG 2)				
		passend zu Schrankmodellen 345 mm tief sowie Regalen 328 mm tief				
Breite		300	350	400	450	600
PG 1		AP100..	AP101..	AP102..	AP104..	AP103..
PG 2		AP110..	AP111..	AP112..	AP114..	AP113..
PG 3		AP140..	AP141..	AP142..	AP144..	AP143..

Farben Seite 78		Abdeckplatten	
		Tiefe: 350 Stärke: 16 (PG 1/PG 3) 16,5 (PG 2)	
		passend zu Schrankmodellen 345 mm tief sowie Regalen 328 mm tief	
Breite		variabel von 300 mm - 2000 mm	
PG 1		<b>AP106..</b> Basispreis (300 mm)	Mehrpreis (pro 100 mm)
PG 2		<b>AP116..</b> Basispreis (300 mm)	Mehrpreis (pro 100 mm)
PG 3		<b>AP146..</b> Basispreis (300 mm)	Mehrpreis (pro 100 mm)

Infos
 Montagemaße siehe [www.sanipa.de/service/download-portal](http://www.sanipa.de/service/download-portal)
 Maßanfertigung auf Anfrage möglich
 um 180° gedreht montierbar
 Holzmaserung horizontal
 **Tipp:** integrierbare LED-Schrankbeleuchtung (siehe Seite 295)

# 3way Beimöbel - Würfelschränke & Hochschränke 197 mm tief

Farben Seite 78		Würfelschränke	
		Gesamttiefe 197 Ohne Griffleiste, kein Griff möglich!	
Breite	510	510	
PG 1	BR550..	BR552..	
PG 2	BS550..	BS552..	
PG 3	BP550..	BP552..	
Ausstattung	1 Türe oben rechts (Anschlag rechts) oder 1 Türe unten links (Anschlag links) 3 kleine offene Fächer	1 Türe oben links (Anschlag links) oder 1 Türe unten rechts (Anschlag rechts) 3 kleine offene Fächer	
Montage	um 180° gedreht montierbar	um 180° gedreht montierbar	



Farben Seite 78		Hochschränke							
		Gesamttiefe 197							
Breite	300	350			400				
Preisgruppe	PG 1	PG 2	PG 3	PG 1	PG 2	PG 3	PG 1	PG 2	PG 3
Akzent-Griffleiste*	BR160.. (Anschlag links) BR161.. (Anschlag rechts)	BS160.. (Anschlag links) BS161.. (Anschlag rechts)	BP160.. (Anschlag links) BP161.. (Anschlag rechts)	BR162.. (Anschlag links) BR163.. (Anschlag rechts)	BS162.. (Anschlag links) BS163.. (Anschlag rechts)	BP162.. (Anschlag links) BP163.. (Anschlag rechts)	BR164.. (Anschlag links) BR165.. (Anschlag rechts)	BS164.. (Anschlag links) BS165.. (Anschlag rechts)	BP164.. (Anschlag links) BP165.. (Anschlag rechts)
Aufsatz-Griff	UM160.. (Anschlag links) UM161.. (Anschlag rechts)	UF160.. (Anschlag links) UF161.. (Anschlag rechts)	UP160.. (Anschlag links) UP161.. (Anschlag rechts)	UM162.. (Anschlag links) UM163.. (Anschlag rechts)	UF162.. (Anschlag links) UF163.. (Anschlag rechts)	UP162.. (Anschlag links) UP163.. (Anschlag rechts)	UM164.. (Anschlag links) UM165.. (Anschlag rechts)	UF164.. (Anschlag links) UF165.. (Anschlag rechts)	UP164.. (Anschlag links) UP165.. (Anschlag rechts)
Push to open	SM160.. (Anschlag links) SM161.. (Anschlag rechts)	SF160.. (Anschlag links) SF161.. (Anschlag rechts)	SP160.. (Anschlag links) SP161.. (Anschlag rechts)	SM162.. (Anschlag links) SM163.. (Anschlag rechts)	SF162.. (Anschlag links) SF163.. (Anschlag rechts)	SP162.. (Anschlag links) SP163.. (Anschlag rechts)	SM164.. (Anschlag links) SM165.. (Anschlag rechts)	SF164.. (Anschlag links) SF165.. (Anschlag rechts)	SP164.. (Anschlag links) SP165.. (Anschlag rechts)
Ausstattung	1 Türe (Anschlag links oder rechts - modellabhängig), 4 Glaseinlegeböden								



\*Bei Ausführung mit Akzent-Griffleiste bitte Wandabstand aufseiten der Akzent-Griffleiste einplanen

3way

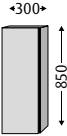
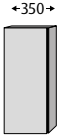
Beimöbel

# 3way Beimöbel - Mittelschränke 197 mm tief & Abdeckplatten 202 mm tief

Farben Seite 78		Mittelschränke								
Gesamttiefe 197		Bei Montage in Sichthöhe empfehlen wir eine Abdeckplatte (siehe unten)								
										
Breite	<b>300</b>	<b>350</b>			<b>400</b>					
Preisgruppe	PG 1	PG 2	PG 3	PG 1	PG 2	PG 3	PG 1	PG 2	PG 3	
Akzent-Griffleiste*	<b>BR166..</b> (Anschlag links) <b>BR167..</b> (Anschlag rechts)	<b>BS166..</b> (Anschlag links) <b>BS167..</b> (Anschlag rechts)	<b>BP166..</b> (Anschlag links) <b>BP167..</b> (Anschlag rechts)	<b>BR168..</b> (Anschlag links) <b>BR169..</b> (Anschlag rechts)	<b>BS168..</b> (Anschlag links) <b>BS169..</b> (Anschlag rechts)	<b>BP168..</b> (Anschlag links) <b>BP169..</b> (Anschlag rechts)	<b>BR170..</b> (Anschlag links) <b>BR171..</b> (Anschlag rechts)	<b>BS170..</b> (Anschlag links) <b>BS171..</b> (Anschlag rechts)	<b>BP170..</b> (Anschlag links) <b>BP171..</b> (Anschlag rechts)	
Aufsatz-Griff	<b>UM166..</b> (Anschlag links) <b>UM167..</b> (Anschlag rechts)	<b>UF166..</b> (Anschlag links) <b>UF167..</b> (Anschlag rechts)	<b>UP166..</b> (Anschlag links) <b>UP167..</b> (Anschlag rechts)	<b>UM168..</b> (Anschlag links) <b>UM169..</b> (Anschlag rechts)	<b>UF168..</b> (Anschlag links) <b>UF169..</b> (Anschlag rechts)	<b>UP168..</b> (Anschlag links) <b>UP169..</b> (Anschlag rechts)	<b>UM170..</b> (Anschlag links) <b>UM171..</b> (Anschlag rechts)	<b>UF170..</b> (Anschlag links) <b>UF171..</b> (Anschlag rechts)	<b>UP170..</b> (Anschlag links) <b>UP171..</b> (Anschlag rechts)	
Push to open	<b>SM166..</b> (Anschlag links) <b>SM167..</b> (Anschlag rechts)	<b>SF166..</b> (Anschlag links) <b>SF167..</b> (Anschlag rechts)	<b>SP166..</b> (Anschlag links) <b>SP167..</b> (Anschlag rechts)	<b>SM168..</b> (Anschlag links) <b>SM169..</b> (Anschlag rechts)	<b>SF168..</b> (Anschlag links) <b>SF169..</b> (Anschlag rechts)	<b>SP168..</b> (Anschlag links) <b>SP169..</b> (Anschlag rechts)	<b>SM170..</b> (Anschlag links) <b>SM171..</b> (Anschlag rechts)	<b>SF170..</b> (Anschlag links) <b>SF171..</b> (Anschlag rechts)	<b>SP170..</b> (Anschlag links) <b>SP171..</b> (Anschlag rechts)	
Ausstattung	1 Türe (Anschlag links oder rechts - modellabhängig), 2 Glaseinlegeböden									

Farben Seite 78		Abdeckplatten		
Tiefe: 202 Stärke: 16 (PG 1/PG3) 16,5 (PG 2)		passend zu Schrankmodellen 197 mm tief		
				
Breite	<b>300</b>	<b>350</b>		<b>400</b>
PG 1	<b>AP120..</b>	<b>AP121..</b>		<b>AP122..</b>
PG 2	<b>AP130..</b>	<b>AP131..</b>		<b>AP132..</b>
PG 3	<b>AP160..</b>	<b>AP161..</b>		<b>AP162..</b>

\*Bei Ausführung mit Akzent-Griffleiste bitte Wandabstand aufseiten der Akzent-Griffleiste einplanen

Infos

Montagemaße siehe [www.sanipa.de/service/download-portal](http://www.sanipa.de/service/download-portal)

Maßanfertigung auf Anfrage möglich

Holzmaserung horizontal

Tipp: integrierbare LED-Schrankbeleuchtung (siehe Seite 295)

# 3way Zubehör

## Handtuchhalter

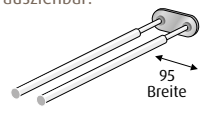
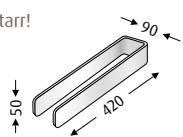
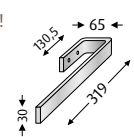
B=Breite L=Länge T=Tiefe	verdeckte Wandbefestigung, ausziehbar auf Teleskopstange mit Wandrosette, besonders leichte Führung, stabile Ausführung		Wandbefestigung	Befestigung am Waschtischunterbau
	ausziehbar!	ausziehbar!	starr!	starr!
Maße	 <p>Ø:45/L:325 Gesamt-L:550</p>	 <p>B:95/L:325 Gesamt-L:550</p>	 <p>B:90/H:50/T:420</p>	 <p>B:65/H:30/T:319</p>
	<b>HH66025</b>	<b>HH66125</b>	<b>HH70025</b>	<b>HH80025</b> <b>HH80008</b>
Farbe	Chrom	Chrom	Chrom	Chrom    Schwarz-Matt

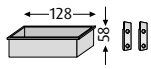
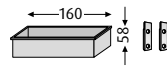
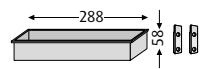
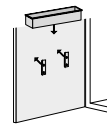

weiteres Zubehör siehe Seite 294-295

## Accessory-Boxen

B=Breite H=Höhe T=Tiefe	zur Montage an Auszug- bzw. Tür-Innenseite			Ausstattung: Je 1 Accessory-Box aus Kunststoff Je 2 Halterungen aus Kunststoff inkl. Befestigungsmaterial
			Bitte Türbreiten beachten!	Beispiel
Maße	 <p>B:128/H:58/T:96</p>	 <p>B:160/H:58/T:96</p>	 <p>B:288/H:58/T:96</p>	
	<b>ZB2119Z</b>	<b>ZB2129Z</b>	<b>ZB2139Z</b>	weiteres Zubehör siehe Seite 294-295
Farbe	Boxen: Grau transluzent, Halterungen: Hellgrau			

**NEU!**

## Einsätze für Waschtischunterbauten

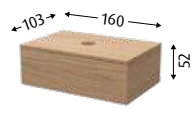
B=Breite H=Höhe T=Tiefe	Set 1 = ○ Einsatz für Auszugtiefe 350	<b>Hinweis:</b> Ob Set 1 passend ist für einen Auszug zeigt der Punkt ○	Set 2 = ● Einsatz für Auszugtiefe 400	<b>Hinweis:</b> Ob Set 2 passend ist für einen Auszug zeigt der Punkt ●	Set 3 Box mit Deckel, individuell einsetzbar
	 <p>B:173/H:43/T:323</p>		 <p>B:173/H:43/T:373</p>		 <p>B:160/H:52/T:103</p>
Maße	<b>ZB4309Z</b>		<b>ZB4319Z</b>		<b>ZB4329Z</b>
Farbe	Massivholz-Eiche		Massivholz-Eiche		Massivholz-Eiche

**4balance Keramik-Set mit Ambientelicht | Aufsatzgriff**



**4balance Glas-Set  
mit Ambientelicht | Aufsatzgriff**



**4balance Keramik-Set  
ohne Ambientelicht | grifflos**





reddot winner 2021

Formschön und harmonisch.

# 4balance

4balance



## Das bietet 4balance.

Organisch geformte Glas- und Keramik-Waschtische mit passenden Unterbauten im Set

Geradlinige Anbauschränke und -regale in zwei festen Breiten sowie maßflexibel

Softe und feine Linienführung

Optionales Ambientelicht am Unterbau, 3-stufig dimmbar

Waschtisch-Sets: grifflose Fronten mit seitlicher Akzent-Griffleiste zum Öffnen und als Designmerkmal – oder mit zusätzlichem eleganten Aufsatzgriff

Beimöbel grifflos mit Push to open oder mit elegantem Aufsatzgriff

Abgerundeter Lichtspiegel, perfekt auf die Beckenform abgestimmt, Montage vertikal und horizontal möglich

## Detailinfo

Innenleben von Auszügen und Schubladen in Anthrazit, Außenzargen im T-Design, rutschhemmende Böden

Waschtischunterbauten mit eckigem Siphonausschnitt



# 4balance Planungsbeispiele

\*Gezeigte Lichtspiegel und Spiegelschränke sind beispielhaft.  
Kombinierbare Modelle siehe Kollektion **4balance** Seite 146  
oder Kollektion **Reflection** Seite 229-283

## Beispiel 1 | gezeit grifflos | mit Aufsatzgriff

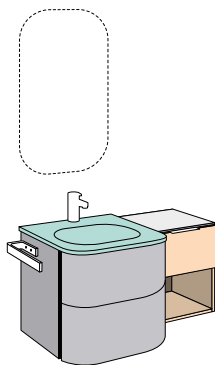

Gesamtbreite ca. 1000 mm

Element	TypNr	Preis
○ z.B. Lichtspiegel LUNA 60/100*	<b>LS0609Z</b>	
● Keramik-Set ohne LED	<b>DL401</b>	
● Anbauschrank	<b>DG110</b>	
● Abdeckplatte	<b>AP150</b>	
Handtuchhalter	<b>HH800</b>	
* Gesamtpreis ohne Lichtspiegel		

## Beispiel 2 | gezeit grifflos

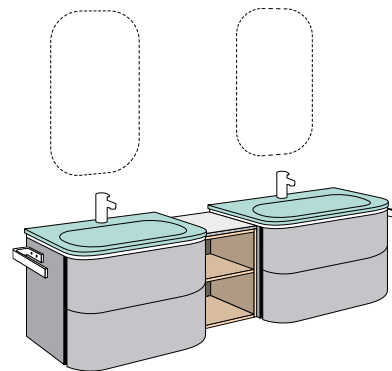

Gesamtbreite ca. 2200 mm

Element	TypNr	Preis
○ z.B. 2 x Lichtspiegel LUNA 60/100*	<b>LS0609Z</b>	
● 2 x Keramik-Set mit LED	<b>DL412</b>	
● Anbauregal	<b>RM100</b>	
● Abdeckplatte	<b>AP155</b>	
2 x Handtuchhalter	<b>HH800</b>	
* Gesamtpreis ohne Lichtspiegel		

## Beispiel 3 | gezeit grifflos

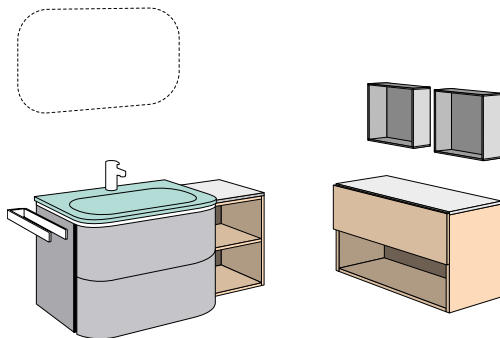

Gesamtbreite ca. 1300/800 mm

Element	TypNr	Preis
○ z.B. Lichtspiegel LUNA 60/100*	<b>LS0609Z</b>	
● Glas-Set mit LED	<b>DL212</b>	
● Anbauregal	<b>RM100</b>	
● Abdeckplatte	<b>AP150</b>	
Handtuchhalter	<b>HH70025</b>	
● Anbauschrank	<b>DL111</b>	
● Abdeckplatte	<b>AP151</b>	
● 2 x Regalmodule Cubes	<b>CU110</b>	
* Gesamtpreis ohne Lichtspiegel		

## Beispiel 4 | gezeit mit Aufsatzgriff

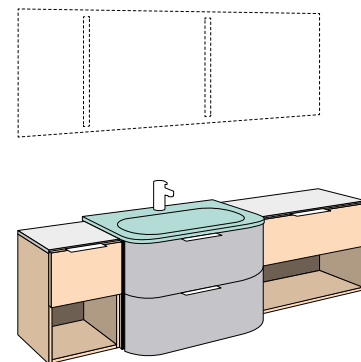

Gesamtbreite ca. 2000 mm

Element	TypNr	Preis
○ z.B. Lichtspiegel VIN variabel 2000 mm*	<b>LS7119Z</b>	
● Glas-Set ohne LED	<b>DG202</b>	
● Anbauschrank	<b>DG110</b>	
● Abdeckplatte	<b>AP150</b>	
● Anbauschrank	<b>DG111</b>	
● Abdeckplatte	<b>AP151</b>	
* Gesamtpreis ohne Lichtspiegel		



# 4balance Planungsbeispiele

## Beispiel 5 | gezeigt mit Aufsatzgriff | grifflos

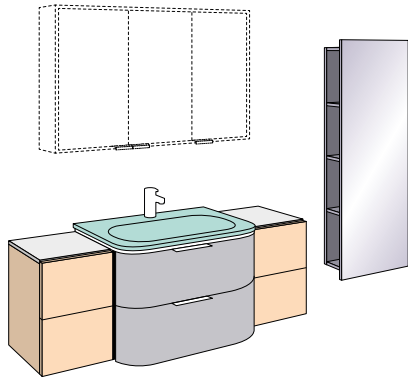

Gesamtbreite ca. 1600/450 mm

Element	TypNr	Preis
○ z.B. Spiegels. in Korpusfarbe MILO 120*	<b>AU036</b>	
● Keramik-Set mit LED	<b>DG412</b>	
● 2 x Anbauschrank	<b>DL100</b>	
● 2 x Abdeckplatte	<b>AP150</b>	
● Spiegelregal 3way	<b>BR190</b>	

\* Gesamtpreis ohne Spiegelschrank  
 † Beimöbel 3way kalkuliert in **PG1**

## Beispiel 6 | gezeigt grifflos

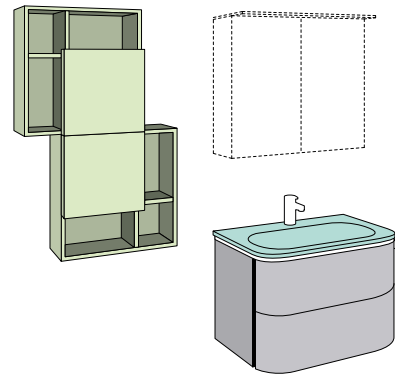

Gesamtbreite ca. 1350 mm

Element	TypNr	Preis
○ z.B. Alu-Spiegelschrank ANNY 80*	<b>AU3629Z</b>	
● Glas-Set mit LED	<b>DL212</b>	
● 2 x Würfelschrank 3way	<b>BR552</b>	
Handtuchhalter	<b>HH800</b>	

\* Gesamtpreis ohne Spiegelschrank  
 † Beimöbel 3way kalkuliert in **PG1**

## Beispiel 7 | gezeigt mit Aufsatzgriff

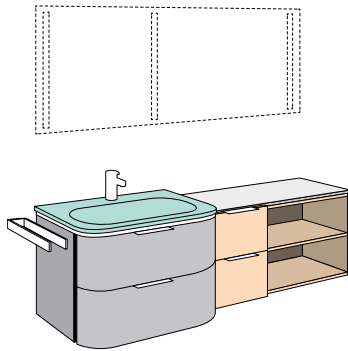

Gesamtbreite ca. 1950 mm

Element	TypNr	Preis
○ z.B. Lichtspiegel VIN variabel 1800 mm*	<b>LS7119Z</b>	
● Keramik-Set mit LED	<b>DG412</b>	
● Anbauschrank	<b>DG100</b>	
● Anbauregal variabel 600 mm	<b>RM109</b>	
● Abdeckplatte variabel 1000 mm	<b>AP159</b>	
Handtuchhalter	<b>HH70025</b>	

\* Gesamtpreis ohne Lichtspiegel

## Beispiel 8 | gezeigt grifflos

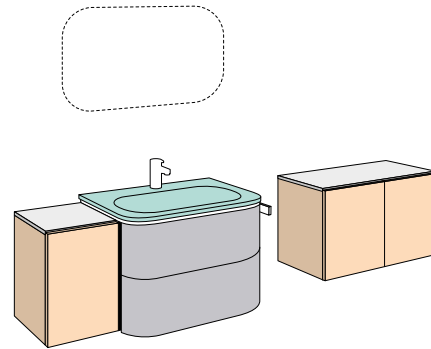

Gesamtbreite ca. 1350/800 mm

Element	TypNr	Preis
○ z.B. Lichtspiegel LUNA 60/100*	<b>LS0609Z</b>	
● Glas-Set mit LED	<b>DL212</b>	
● Anbauschrank	<b>DL120</b>	
● Abdeckplatte	<b>AP150</b>	
● Anbauschrank	<b>DL111</b>	
● Abdeckplatte	<b>AP151</b>	
Handtuchhalter	<b>HH800</b>	

\* Gesamtpreis ohne Lichtspiegel

# 4balance Prinzip

Wählen Sie Ihr **4balance** Glas- oder Keramik-Set mit oder ohne Ambientlicht und ergänzen Sie zum Beispiel den formal passenden Lichtspiegel im Quer- oder Hochformat. Anbauschränke mit Auszügen oder Türen sowie Anbauregale erweitern Ablageflächen und Aufbewahrungsmöglichkeiten ganz nach Bedarf. Planbar direkt im Anschluss an Ihr Waschtisch-Set – links, rechts oder auf beiden Seiten – oder als freistehende Variante. Für noch mehr Stauraum lassen sich alle **3way** Beimöbel mit 4balance kombinieren.

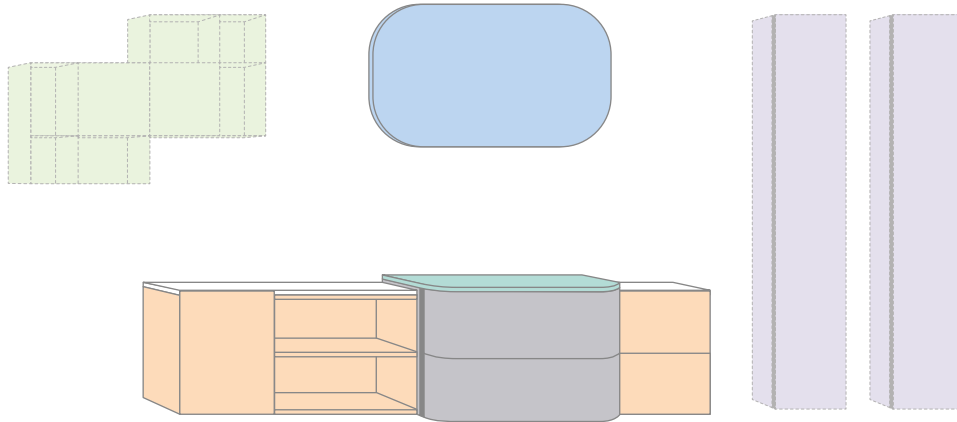

▼ OKFFB

## Glas-Sets Seite 142

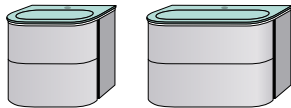

## Keramik-Sets Seite 143

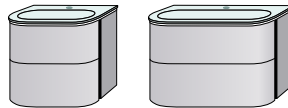

## Lichtspiegel Empfehlung LUNA Seite 146



## Anbauschränke/Anbauregale Seite 144-145

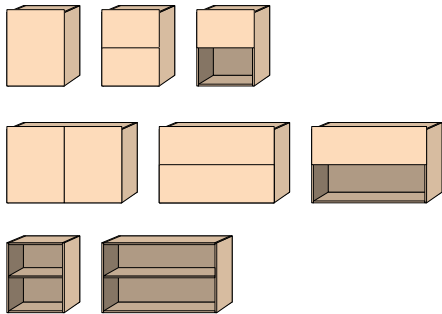

## Beimöbel 3way Seite 125-134

Hochschränke  
Seite 126-128 | Seite 133

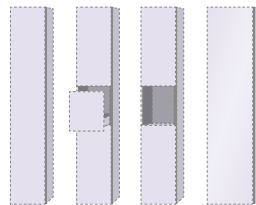

Mittelschränke  
Seite 129-130 | Seite 134

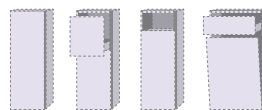

Stauraumschränke  
Seite 125-126

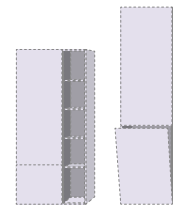

Unterschränke  
Seite 131

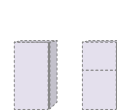

Spiegelregal  
Seite 125



Regale  
Seite 125

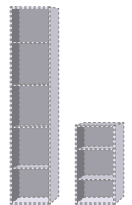

Würfelschrank  
Seite 133

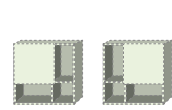

## Abdeckplatten (für Anbauschränke/-regale) Seite 145



## Handtuchhalter Seite 147

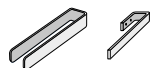

## Inneneinteilung für Waschtischunterbauten Seite 147



## Schrankbeleuchtung Seite 147



→ Unsere **Serie Reflection** bietet eine große Auswahl an Lichtspiegeln und Spiegelschränken mit verschiedenen Ausstattungsmerkmalen und in diversen Größen. Alle Modelle aus der Kollektion **Reflection** können kombiniert werden, siehe **Lichtspiegel Reflection** ab Seite 232 und **Spiegelschränke Reflection** ab Seite 244.

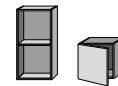

→ **Cubes** Regalmodule sind die ideale Ergänzung für mehr Stauraum. Alle Modelle aus der Kollektion **Cubes**, ab Seite 186, können kombiniert werden.

# 4balance Farben | Front und Korpus DL/DG

Frontfarben Thermofolie und Acrylfolie<sup>1</sup> | Korpusfarben Direktbeschichtung

01 Front Weiß-Matt  
43 Korpus Weiß-Soft



67 Front | Korpus  
Sandgrau-Matt



08 Front | Korpus  
Schwarz-Matt



78<sup>1</sup> Front | Korpus  
Weiß-Glanz



Schnitt Front  
Thermofolie  
Stärke  
16,5 mm



Schnitt Front  
Acrylfolie<sup>1</sup>  
Stärke  
16,0 mm



Rückseite  
ist anthrazit.

85 Front | Korpus  
Eiche Natural-Touch



59 Front | Korpus  
Eiche-Kansas



37 Front | Korpus  
Eiche-Nebraska



50 Front | Korpus  
Eiche-Tabak



Schnitt Korpus  
Direktbeschichtung  
Stärke 16,0 mm



# 4balance Farben | Abdeckplatten

Abdeckplatten Thermofolie und Acrylfolie<sup>1</sup>

01 Weiß-Matt



67 Sandgrau-Matt



08 Schwarz-Matt



78<sup>1</sup> Weiß-Glanz



85 Eiche Natural-Touch



59 Eiche-Kansas



37 Eiche-Nebraska



50 Eiche-Tabak



Schnitt Thermofolie  
Stärke  
16,5 mm



Schnitt Acrylfolie<sup>1</sup>  
Stärke  
16,0 mm



# 4balance Griffübersichten

Grifflos nur für Programm DL

Waschtischunterbauten: Akzent-Griffleiste



Akzent-Griffleiste  
25  
Chrom



Standard

Akzent-Griffleiste  
08 Schwarz-Matt



Optional

Anbauschränke: Push to open



Push  
to open

Standard

Aufsatzgriff nur für Programm DG

Waschtischunterbauten: Aufsatzgriff<sup>2</sup> und Akzent-Griffleiste



Aufsatzgriff<sup>2</sup>  
109725  
Chrom



nur für  
WTU-Breite 60 cm  
Länge 130 mm  
Bohrmaß 92 mm

Aufsatzgriff<sup>2</sup>  
109525  
Chrom



nur für  
WTU-Breite 80 cm  
Länge 230 mm  
Bohrmaß 192 mm



Standard

Aufsatzgriff<sup>2</sup>  
109708  
Schwarz-Matt



nur für  
WTU-Breite 60 cm  
Länge 130 mm  
Bohrmaß 92 mm

Aufsatzgriff<sup>2</sup>  
109508  
Schwarz-Matt



nur für  
WTU-Breite 80 cm  
Länge 230 mm  
Bohrmaß 192 mm

Akzent-Griffleiste  
08 Schwarz-Matt



Optional

Anbauschränke: Aufsatzgriff<sup>2</sup>



Aufsatzgriff<sup>2</sup>  
109525 Chrom



Länge 230 mm  
Bohrmaß 192 mm

Standard

Aufsatzgriff<sup>2</sup>  
109508 Schwarz-Matt



Länge 230 mm  
Bohrmaß 192 mm

Optional



= Gewünschte Option bitte bei Bestellung explizit angeben, ansonsten wird die Standard-Ausführung bestätigt

= Standard-Ausführung









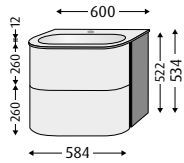
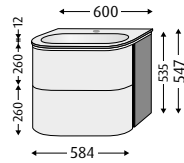
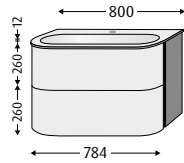
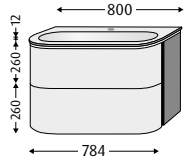

<sup>1</sup> Abdeckplatten und Front der Anbauschränke sind bei dieser Farbe in Acrylfolie

<sup>2</sup> Platzierung immer oben mittig

# 4balance Glas-Sets - ohne/mit LED

Farben  
Seite 141

## Glas-Waschtische mit Waschtischunterbauten

	<b>Glas-Waschtisch</b> Tiefe 522 / Höhe 12 Tiefe Beckenumme 120  <b>Waschtischunterbau</b> Gesamttiefe 514	<b>Glas-Waschtisch</b> Tiefe 522 / Höhe 12 Tiefe Beckenumme 120  <b>Waschtischunterbau</b> Gesamttiefe 514	<b>Glas-Waschtisch</b> Tiefe 522 / Höhe 12 Tiefe Beckenumme 120  <b>Waschtischunterbau</b> Gesamttiefe 514	<b>Glas-Waschtisch</b> Tiefe 522 / Höhe 12 Tiefe Beckenumme 120  <b>Waschtischunterbau</b> Gesamttiefe 514
	 	 		
Breite	600	    	800	    
Akzent-Griffleiste	<b>DL201..</b>	<b>DL211..</b>	<b>DL202..</b>	<b>DL212..</b>
Aufsatz-Griff & Akzent-Griffleiste	<b>DG201..</b>	<b>DG211..</b>	<b>DG202..</b>	<b>DG212..</b>
Waschtisch	Glas, Optiwhite inkl. verschließbarem Ab- und Überlaufsystem, Ventilabdeckung Kunststoff verchromt. Für 1 x 1-Loch Armatur geeignet, Hahnloch durchgestochen, mit verdecktem Überlauf!  Auch ohne Armaturbohrung möglich, Mehrpreis: <b>Verlängerte Lieferzeit!</b>  Waschtisch <b>nur</b> mit Möbel montieren, nicht freitragend.  € <b>Auf Anfrage möglich</b> (gegen Aufpreis): Ventilabdeckung Kunststoff Schwarz-Matt (Ventilabdeckung Kunststoff verchromt entfällt)		Glas, Optiwhite inkl. verschließbarem Ab- und Überlaufsystem, Ventilabdeckung Kunststoff verchromt. Für 1 x 1-Loch Armatur geeignet, Hahnloch durchgestochen, mit verdecktem Überlauf!  Auch ohne Armaturbohrung möglich, Mehrpreis: <b>Verlängerte Lieferzeit!</b>  Waschtisch <b>nur</b> mit Möbel montieren, nicht freitragend.  € <b>Auf Anfrage möglich</b> (gegen Aufpreis): Ventilabdeckung Kunststoff Schwarz-Matt (Ventilabdeckung Kunststoff verchromt entfällt)	
Ausstattung WTU	2 Auszüge mit rutschhemmendem Boden Griffleiste links und rechts IP20 LED-Beleuchtung 11,2 Watt zwischen Waschtisch und Waschtischunterbau, 3-stufig dimmbar, frei einstellbare Lichtfarbe von warmwhite zu coolwhite, Kelvin: 2700 K - 6500 K, 1 innenliegender Touch-Sensor mit Orientierungslicht		2 Auszüge mit rutschhemmendem Boden Griffleiste links und rechts IP20 LED-Beleuchtung 12,8 Watt zwischen Waschtisch und Waschtischunterbau, 3-stufig dimmbar, frei einstellbare Lichtfarbe von warmwhite zu coolwhite, Kelvin: 2700 K - 6500 K, 1 innenliegender Touch-Sensor mit Orientierungslicht	

## Materialbeschreibung Glas

Glas ist ein Produkt aus natürlichen Rohstoffen und Substanzen, das im Schmelzverfahren unter größter Hitze erzeugt und geformt wird. Die harte und porenfreie Oberfläche steht für angenehme Haptik und perfekte Hygiene, genauso aber auch für die schöne Optik und ausgefallenes Design.

## Montagemaße Glas-Waschtische - für Sets ohne und mit LED

.. 201/.. 211

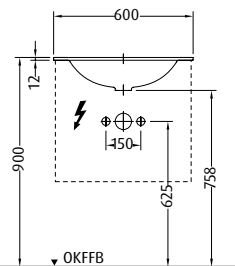
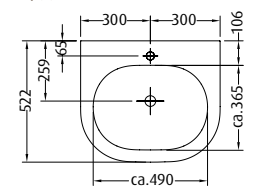

.. 202/.. 212

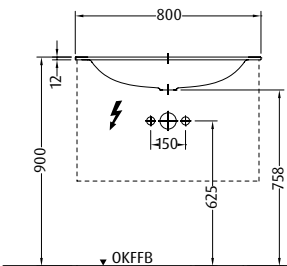
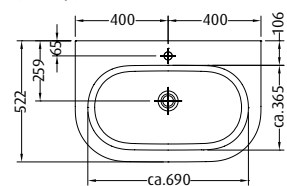

⚡  
Nur bei Glas-Sets mit LED

# 4balance Keramik-Sets - ohne/mit LED

Farben  
Seite 141

## Keramik-Waschtische mit Waschtischunterbauten

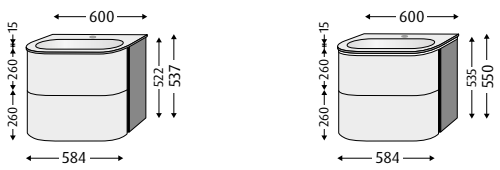
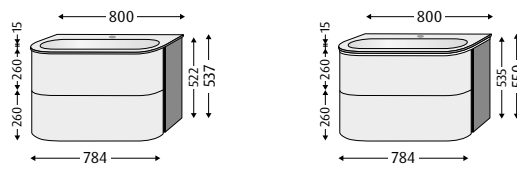
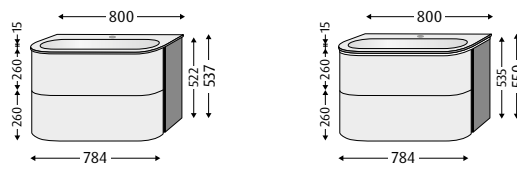
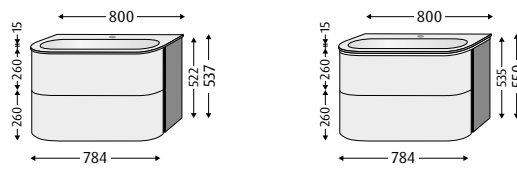
	<b>Keramik-Waschtisch</b> Tiefe 522 / Höhe 15 Tiefe Beckenkumme 120 <b>Waschtischunterbau</b> Gesamttiefe 514	<b>Keramik-Waschtisch</b> Tiefe 522 / Höhe 15 Tiefe Beckenkumme 120 <b>Waschtischunterbau</b> Gesamttiefe 514	<b>Keramik-Waschtisch</b> Tiefe 522 / Höhe 15 Tiefe Beckenkumme 120 <b>Waschtischunterbau</b> Gesamttiefe 514	
				
Breite	600	600	800	
Akzent-Griffleiste	DL401..	DL411..	DL402..	DL412..
Aufsatz-Griff & Akzent-Griffleiste	DG401..	DG411..	DG402..	DG412..
Waschtisch	Keramik, Weiß-Alpin inkl. verschleißbarem Ab- und Überlaufsystem, Ventilabdeckung Kunststoff verchromt. Für 1 x 1-Loch Armatur geeignet, Hahnloch durchgestochen, mit verdecktem Überlauf! Auch ohne Armaturbohrung möglich, Mehrpreis: <b>Verlängerte Lieferzeit!</b> € <b>Auf Anfrage möglich</b> (gegen Aufpreis): Ventilabdeckung Kunststoff Schwarz-Matt (Ventilabdeckung Kunststoff verchromt entfällt)		Keramik, Weiß-Alpin inkl. verschleißbarem Ab- und Überlaufsystem, Ventilabdeckung Kunststoff verchromt. Für 1 x 1-Loch Armatur geeignet, Hahnloch durchgestochen, mit verdecktem Überlauf! Auch ohne Armaturbohrung möglich, Mehrpreis: <b>Verlängerte Lieferzeit!</b> € <b>Auf Anfrage möglich</b> (gegen Aufpreis): Ventilabdeckung Kunststoff Schwarz-Matt (Ventilabdeckung Kunststoff verchromt entfällt)	
Ausstattung WTU	2 Auszüge mit rutschhemmendem Boden Griffleiste links und rechts IP20 LED-Beleuchtung 11,2 Watt zwischen Waschtisch und Waschtischunterbau, 3-stufig dimmbar, frei einstellbare Lichtfarbe von warmwhite zu coolwhite, Kelvin: 2700 K - 6500 K, 1 innenliegender Touch-Sensor mit Orientierungslicht		2 Auszüge mit rutschhemmendem Boden Griffleiste links und rechts IP20 LED-Beleuchtung 12,8 Watt zwischen Waschtisch und Waschtischunterbau, 3-stufig dimmbar, frei einstellbare Lichtfarbe von warmwhite zu coolwhite, Kelvin: 2700 K - 6500 K, 1 innenliegender Touch-Sensor mit Orientierungslicht	

### Materialbeschreibung Keramik

Keramik ist ein anorganischer Werkstoff und wird aus 100% natürlichen Rohstoffen wie Ton, Kaolin, Feldspat und Quarz hergestellt. Die ausgeprägte Festigkeit, die glatte und resistente Oberfläche sowie die hohe Temperaturbeständigkeit machen das Material zum bevorzugten „Sanitär-Porzellan“.

### Montagemaße Keramik-Waschtische - für Sets ohne und mit LED

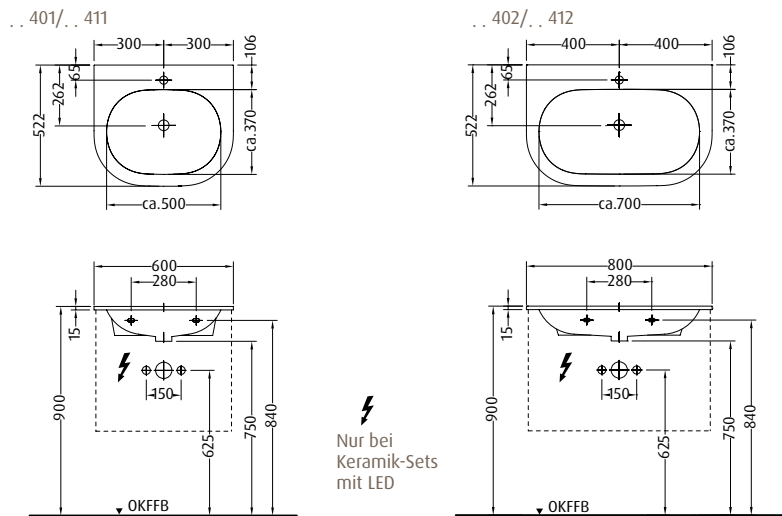

Beleuchtung zwischen Waschtisch und Waschtischunterbau



Montagemaße siehe [www.sanipa.de/service/download-portal](http://www.sanipa.de/service/download-portal)



Elektroanschluss



LED-Beleuchtung



dimmbar



Touch-Sensor





**Tipp:** integrierbare LED-Schrankbeleuchtung (siehe Seite 295)







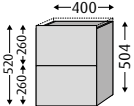
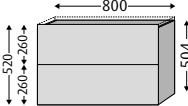
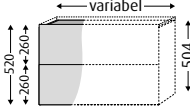

ohne intelligente Lichtsteuerung

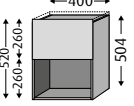
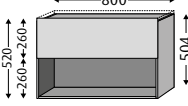
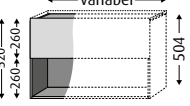
Infos

# 4balance Anbauschränke

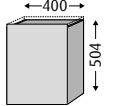
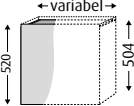
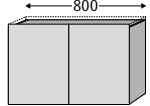
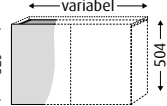

Farben Seite 141		Anbauschränke 400/800 mm breit & variabel		
Gesamttiefe 329		Eine passende Abdeckplatte muss immer mitbestellt werden, siehe Seite 145!		
				
Breite	400	800	variabel von 300 - 800 mm	
Push to open 	<b>DL100..</b>	<b>DL101..</b>	<b>DL109..</b>	Basispreis (300 mm)   Mehrpreis (pro 100 mm)
Aufsatz-Griff 	<b>DG100..</b>	<b>DG101..</b>	<b>DG109..</b>	Basispreis (300 mm)   Mehrpreis (pro 100 mm)
Ausstattung	2 Auszüge mit rutschhemmendem Boden		2 Auszüge mit rutschhemmendem Boden	

Farben Seite 141		Anbauschränke 400/800 mm breit & variabel		
Gesamttiefe 329		Eine passende Abdeckplatte muss immer mitbestellt werden, siehe Seite 145!		
				
Breite	400	800	variabel von 300 - 800 mm	
Push to open 	<b>DL110..</b>	<b>DL111..</b>	<b>DL119..</b>	Basispreis (300 mm)   Mehrpreis (pro 100 mm)
Aufsatz-Griff 	<b>DG110..</b>	<b>DG111..</b>	<b>DG119..</b>	Basispreis (300 mm)   Mehrpreis (pro 100 mm)
Ausstattung	1 Auszug mit rutschhemmendem Boden 1 offenes Fach		1 Auszug mit rutschhemmendem Boden 1 offenes Fach	

Farben Seite 141		Anbauschränke 400 mm breit & variabel				Anbauschränke 800 mm breit & variabel					
Gesamttiefe 329		Eine passende Abdeckplatte muss immer mitbestellt werden, siehe Seite 145!				Gesamttiefe 329		Eine passende Abdeckplatte muss immer mitbestellt werden, siehe Seite 145!			
											
Breite	400	variabel von 300 - 550 mm		800	variabel von 550 - 800 mm						
Push to open 	<b>DL120..</b>	<b>DL121..</b>	<b>DL128..</b>	Basispreis (300 mm)   Mehrpreis (pro 100 mm)	<b>DL129..</b>	Basispreis (300 mm)   Mehrpreis (pro 100 mm)	<b>DL130..</b>	<b>DL139..</b>	Basispreis (550 mm)   Mehrpreis (pro 100 mm)		
Aufsatz-Griff 	<b>DG120..</b>	<b>DG121..</b>	<b>DG128..</b>	Basispreis (300 mm)   Mehrpreis (pro 100 mm)	<b>DG129..</b>	Basispreis (300 mm)   Mehrpreis (pro 100 mm)	<b>DG130..</b>	<b>DG139..</b>	Basispreis (550 mm)   Mehrpreis (pro 100 mm)		
Ausstattung	1 Türe (Anschlag links)	1 Türe (Anschlag rechts)	1 Türe (Anschlag links)	1 Türe (Anschlag rechts)	2 Türen 1 Einlegeboden in Korpusmaterial	2 Türen 1 Einlegeboden in Korpusmaterial					

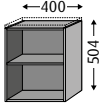
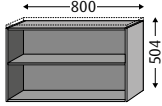
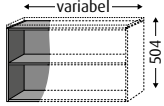
# 4balance Anbauregale & Abdeckplatten

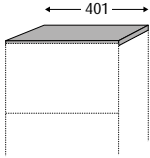
Farben Seite 141 Anbauregal 400/800 mm breit & variabel			
Gesamttiefe 310		Eine Abdeckplatte muss immer mitbestellt werden, siehe unten!	
Breite	 400	 800	 variabel von 300 - 800 mm
	<b>RM100..</b>	<b>RM101..</b>	<b>RM109..</b> Basispreis (300 mm)   Mehrpreis (pro 100 mm)
Ausstattung	1 Einlegeboden in Korpusmaterial		

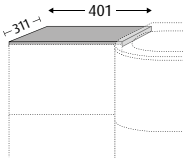
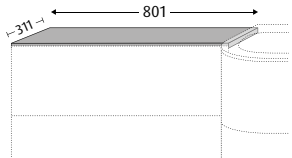
Farben Seite 141 Abdeckplatten für Anbauschränke und Anbauregale 400/800 mm breit				
Tiefe 311 Stärke 16 / 16,5 (farbabhängig)		freistehend oder zum einseitigen Anbau links oder rechts am Waschtischunterbau		
Breite	 401	 801	 401	 801
	<b>AP150..</b>	<b>AP151..</b>		

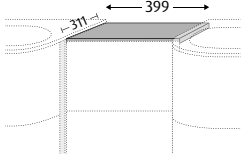
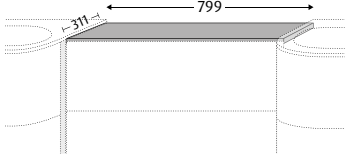
Farben Seite 141 Abdeckplatten für Anbauschränke und Anbauregale 400/800 mm breit			
Tiefe 311 Stärke 16 / 16,5 (farbabhängig)		direkter Anbau zwischen 2 x Waschtischunterbau	
Breite	 399	 799	
	<b>AP155..</b>	<b>AP156..</b>	

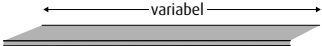
Farben Seite 141 Abdeckplatten variabel			
Tiefe 311 Stärke 16 / 16,5 (farbabhängig)			
Breite	 variabel von 299 - 2001 mm		
	<b>AP159..</b> Basispreis (299 mm)   Mehrpreis (pro 100 mm)		

Montagemaße siehe [www.sanipa.de/service/download-portal](http://www.sanipa.de/service/download-portal)

**Tipp:** integrierbare LED-Schrankbeleuchtung (siehe Seite 295)

Infos

# 4balance Empfehlung Lichtspiegel

Lichtspiegel LUNA

Weitere Lichtspiegel siehe Reflection Seite 234-243



Tiefe 27  
**LUNA 60/100**

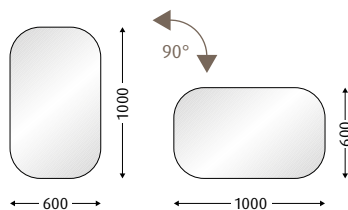

**LS0609Z**

Beleuchtung

IP44

indirektes Licht rundum, LED-Beleuchtung 24,5 Watt, coolwhite

Kelvin

4000 K

Ausstattung

Raumschaltung

Montage

horizontal und vertikal montierbar

Montagebeispiel siehe Seite 275

## 3way Beimöbel sind die ideale Ergänzung zu 4balance.

→ **3way Beimgöbel**  
für mehr Stauraum  
Seite 125-134

Die Optik von **3way** Hoch-, Mittel- und Unterschränke sowie die der Stauraumschränke harmoniert perfekt mit einem **4balance** Waschplatz. Grifflose Fronten mit markanter Griffleiste, grifflose Fronten mit Push-to-open-Technik oder die Variante mit elegantem Aufsatzgriff sind bei beiden Kollektionen möglich und formal identisch.

### Hochschränke

Seite 126-128 | Seite 133

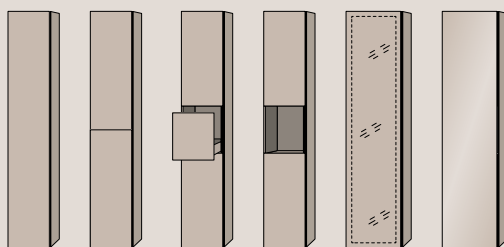

### Stauraumschränke

Seite 125-126

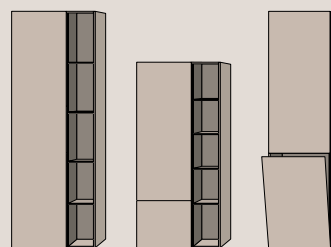

### Mittelschränke

Seite 129-130 | Seite 134

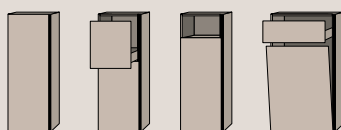

### Unterschränke

Seite 131

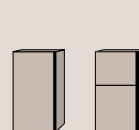

Infos



Montagemaße siehe [www.sanipa.de/service/download-portal](http://www.sanipa.de/service/download-portal)



LED-Beleuchtung



Elektroanschluss



horizontal und vertikal montierbar



Express-Zustellung



ohne intelligente Lichtsteuerung



# 4balance Zubehör

## Handtuchhalter

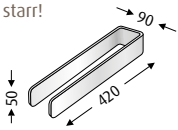
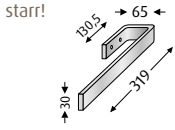
B = Breite H = Höhe T = Tiefe	Wandbefestigung	Befestigung am Waschtischunterbau	
			
Maße	<b>B:90/H:50/T:420</b>	<b>B:65/H:30/T:319</b>	
	<b>HH70025</b>	<b>HH80025</b>	<b>HH80008</b>
Farbe	Chrom	Chrom	Schwarz-Matt

## Inneneinteilung für Waschtischunterbauten

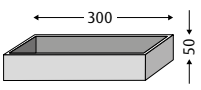
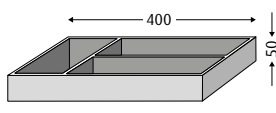
B = Breite H = Höhe T = Tiefe	Schale klein	Schale groß <b>Nur für Auszüge unten!</b>
		
Maße	<b>B:300/H:50/T:100</b>	<b>B:400/H:50/T:200</b>
	<b>ZB4009Z</b>	<b>ZB4019Z</b>
Ausstattung	1 Fach	3 Fächer
Farbe	Kunststoff / Anthrazit	Kunststoff / Anthrazit

## Schrankbeleuchtung

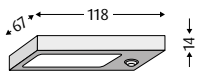
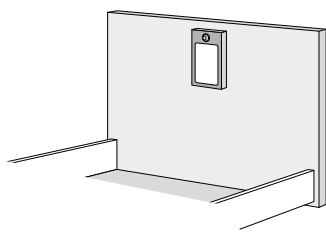
B = Breite H = Höhe T = Tiefe	zum Anbringen an Innenseite Front	Montagebeispiel
		
Maße	<b>B: 118/H: 14/T: 67</b>	
	<b>ZB4059Z</b>	
Ausstattung	LED-Beleuchtung, 0,85 Watt, 4000 K, coolwhite Leichte Montage durch anschraubbaren Magnet, Licht an/aus durch Bewegungssensor, herausnehmbar, akkubetrieben, das Aufladen erfolgt über Micro-USB, Ladekabel nicht im Lieferumfang enthalten!	
Farbe	Kunststoff alufarbig	

# ProSmart Badmöbel nach Maß, online konfigurierbar

## In nur 5 Schritten zum passgenauen Waschplatz

Die intuitive Steuerung führt Schritt für Schritt zum fertigen Wunscharmöbel. Das digitale Beratungs- und Planungstool lässt nur technisch realisierbare, bereits geprüfte Kombinationen zu. Die Bestellung des fertigen Möbels erfolgt direkt im Konfigurator und ist mit allen anderen Dokumenten zentral im Projektordner gebündelt.

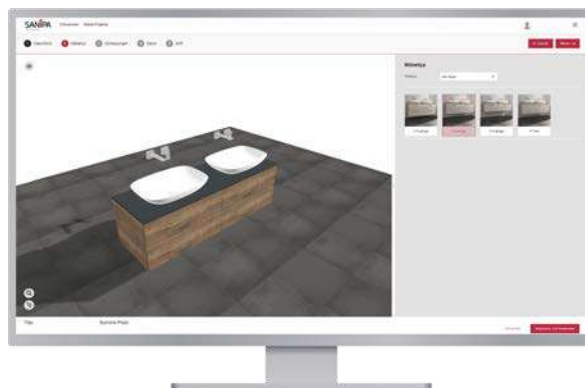

- 1 Waschtisch**  
Auswahl aus Schrank- oder Aufsatzwaschtischen verschiedener Kollektionen



**Keramik-Schrankwaschtische**  
ProSmart von Sanipa,  
Subway 3.0 von Villeroy & Boch

**Keramik-Aufsatzwaschtische\***  
Artis, Loop & Friends, Collaro  
von Villeroy & Boch



- 2 Möbeltyp**  
Waschtischunterbauten mit 1, 2 oder 4 Auszügen sowie mit 1-4 Türen



Varianten  
mit Auszügen



Varianten  
mit Türen



- 3 Abmessungen**  
Millimetergenaue Maßangaben in Höhe, Breite und Tiefe

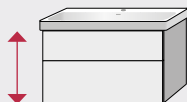

Bei **Keramik-Schrankwaschtischen** ist der Unterbau höhenvariabel. Tiefe und Breite gibt der gewählte Waschtisch vor.

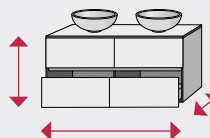

Die Unterbauten zu **Keramik-Aufsatzwaschtischen\*** sind in Breite, Höhe und Tiefe maßvariabel, Becken sind frei zu positionieren.



- 4 Dekor**  
13 Dekore sind für Konsole, Front und Korpus wählbar

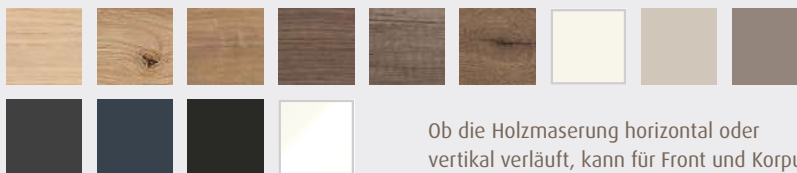

Ob die Holzmaserung horizontal oder vertikal verläuft, kann für Front und Korpus unabhängig voneinander bestimmt werden.



- 5 Griff**  
Griffe in Chrom oder Schwarz-Matt, Griffmulde oder Push to open



\*Aufsatzwaschtische müssen separat bei Villeroy & Boch bestellt werden

Einfach und online zum passgenauen Wunschmöbel.

NEU!

# ProSmart

ProSmart ist das neue, flexible Badmöbel-Konzept. Planbar im digitalen Konfigurator ebnet die neue Kollektion Fachhandel und Kundschaft den Weg zum passenden Bad für jede Raumsituation. Mit flexibel konfigurierbaren Badmöbeln verwirklicht ProSmart individuelle Planungswünsche und geht auf bauliche Anforderungen spielend ein. Anpassbar in Breite, Tiefe und Höhe können damit selbst schwierige Grundrisse und Nischen optimal genutzt werden. Von Unterbauten mit Schrankwaschtischen über Konsolenlösungen für Aufsatzwaschbecken bis hin zu individuellen Beimöbeln – das umfassende Sortiment erfüllt die verschiedensten Ansprüche.

Pro  
Smart

## ProSmart mit Schrankwaschtisch



## ProSmart mit Aufsatzwaschtisch



→ Einfach online unter [www.sanipa.de](http://www.sanipa.de) für den Konfigurator registrieren, persönliche Login-Daten erhalten und direkt loslegen.

**Keramik-Waschtisch Harmonia**



**Solo One Keramik-Set Harmonia**



**Solo One Keramik-Set Euphoria**



**Solo One Keramik-Set Angular**



**Solo One Keramik-Set Eloquo**



**Keramik-Aufsatzwaschtisch Eloquo**



Einfach überzeugend!

# Solo One



## Das bietet Solo One.

Waschtische der Serien Euphoria und Harmonia mit dazu passenden Unterbauten im Set

Aufsatzwaschtische der Serien Eloquo und Angular mit dazu passenden Unterbauten im Set

Praktische Beimöbel, auf jede Serie abgestimmt

Fronten grifflos: Sets mit Griffmulde, Beimöbel mit Push to open

Kompakte Set-Größen:  
600/650/780/800/1000/  
1200/1260 mm

## Detailinfo

**Euphoria/Harmonia:**  
Innenleben von Auszügen  
und Schubladen in Grau-Matt

Waschtischunterbauten mit  
eckigem Siphonausschnitt



**Eloquo/Angular:**  
Innenleben von Auszügen  
und Schubladen in Grau-Matt

Waschtischunterbauten  
ohne Siphonausschnitt





# Solo One Planungsbeispiele

\*Gezeigte Lichtspiegel und Spiegelschränke sind beispielhaft. Alle Modelle aus der Kollektion **Reflection** können kombiniert werden, siehe Seite 229-283

## Beispiel 1 | Set Angular 1000 mm

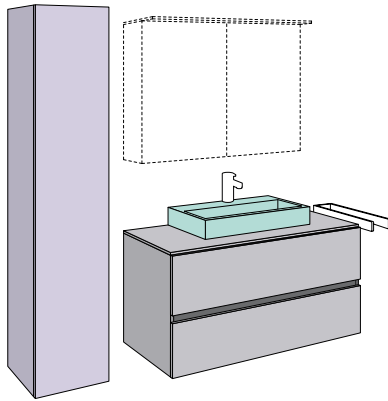

Gesamtbreite ca. 1600 mm

Element	TypNr	Preis
○ z.B. Alu-Spiegelschrank ANNY 100*	<b>AU3649Z</b>	
● Keramik-Set Angular	<b>PS213</b>	
● Hochschrank	<b>PS100</b>	
Handtuchhalter	<b>HH70025</b>	
* Gesamtpreis ohne Spiegelschrank		

## Beispiel 2 | Set Harmonia 800 mm

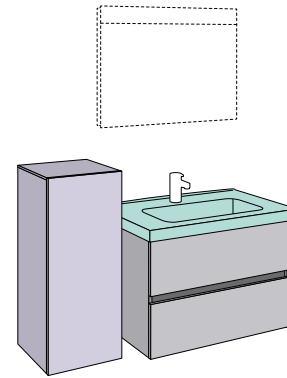

Gesamtbreite ca. 1400 mm

Element	TypNr	Preis
○ z.B. Lichtspiegel LINUS 80*	<b>LS7229ZM</b>	
● Keramik-Set Harmonia	<b>PS031</b>	
● Mittelschrank	<b>PS102</b>	
* Gesamtpreis ohne Lichtspiegel		

## Beispiel 3 | Set Euphoria 1000 mm

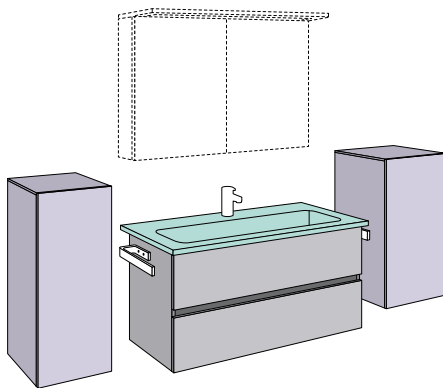

Gesamtbreite ca. 2200 mm

Element	TypNr	Preis
○ z.B. Alu-Spiegelschrank ADAM 100*	<b>AU1549Z</b>	
● Keramik-Set Euphoria	<b>PS022</b>	
● Mittelschrank	<b>PS102</b>	
● Mittelschrank	<b>PS103</b>	
2 x Handtuchhalter	<b>HH800</b>	
* Gesamtpreis ohne Spiegelschrank		

## Beispiel 4 | Set Euphoria 780 mm

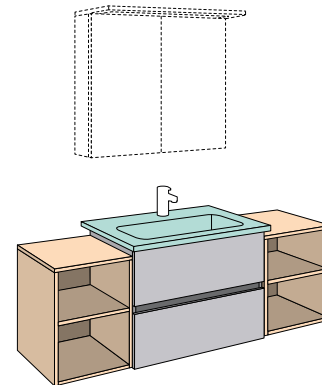

Gesamtbreite ca. 1550 mm

Element	TypNr	Preis
○ z.B. Spiegels. in Korpusfarbe MALTE 80*	<b>SD152</b>	
● Keramik-Set Euphoria	<b>PS021</b>	
● 2 x Anbauregal	<b>PS104</b>	
* Gesamtpreis ohne Spiegelschrank		

# Solo One Planungsbeispiele

## Beispiel 5 | Set Eloquo 800 mm

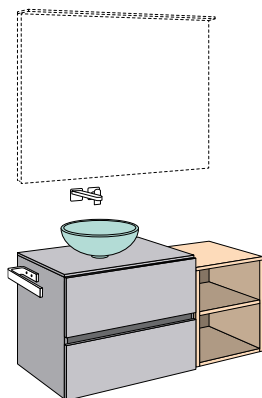

Gesamtbreite ca. 1300 mm

Element	TypNr	Preis
○ z.B. Lichtspiegel LUCA 120*	LS0469Z	
● Keramik-Set Eloquo	PS200	
● Anbauregal	PS220	
Handtuchhalter	HH800	
*Gesamtpreis ohne Lichtspiegel		

## Beispiel 6 | Set Eloquo 1200 mm

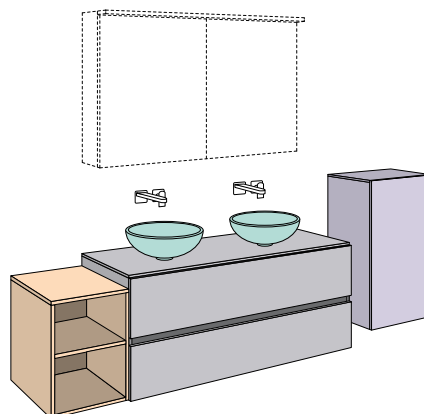

Gesamtbreite ca. 2200 mm

Element	TypNr	Preis
○ z.B. Alu-Spiegelschrank ARND 120*	AU3766L	
● Keramik-Set Eloquo	PS206	
● Anbauregal	PS220	
● Mittelschrank	PS103	
*Gesamtpreis ohne Spiegelschrank		

## Beispiel 7 | Set Harmonia 1260 mm

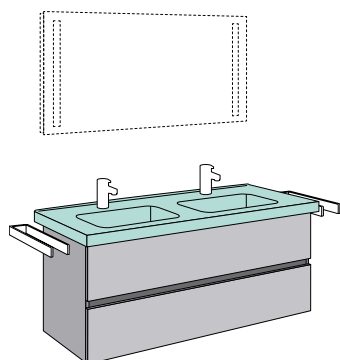

Gesamtbreite ca. 1280 mm

Element	TypNr	Preis
○ z.B. Lichtspiegel LUCY 120*	LS4169Z	
● Keramik-Set Harmonia	PS033	
2 x Handtuchhalter	HH70025	
*Gesamtpreis ohne Lichtspiegel		

## Beispiel 8 | Set Angular 1200 mm

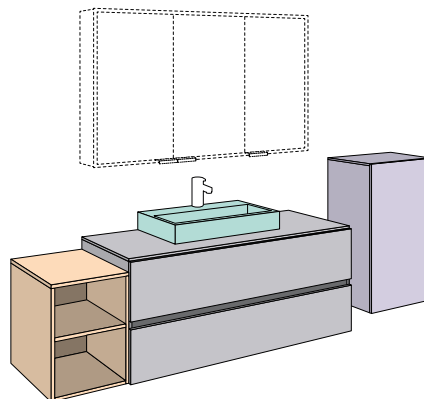

Gesamtbreite ca. 2200 mm

Element	TypNr	Preis
○ z.B. Spiegels. in Korpusfarbe MILO 120*	AU036	
● Keramik-Set Angular	PS214	
● Anbauregal	PS220	
● Mittelschrank	PS103	
*Gesamtpreis ohne Spiegelschrank		

# Solo One Prinzip

Beginnen Sie Ihre Badplanung mit der Auswahl Ihres **Solo One** Sets – Euphoria und Harmonia mit Waschtisch oder Eloquo und Angular mit Aufsatzbecken – und komplettieren Sie Ihren Waschplatz mit einem passenden Lichtspiegel oder Spiegelschrank. Je nach Bedarf und Platzangebot können Sie nun mögliche Beimöbel wie Hochschrank, Mittelschrank oder ein Anbauregal als Erweiterung Ihres Waschplatzes ergänzen. **Solo One** steht für kompakte Lösungen mit viel Stauraum.

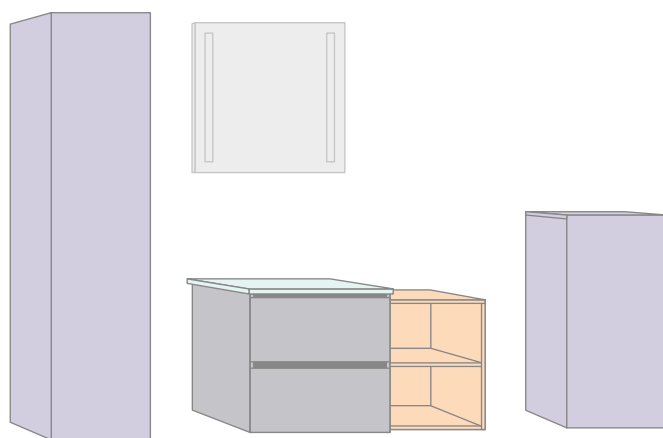

▼ OKFFB

## Keramik-Sets Euphoria Seite 156



## Keramik-Sets Harmonia Seite 157

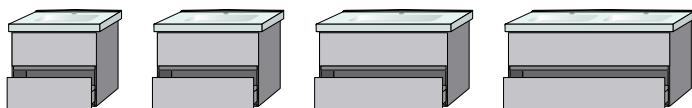

## Keramik-Sets Eloquo Seite 158-159

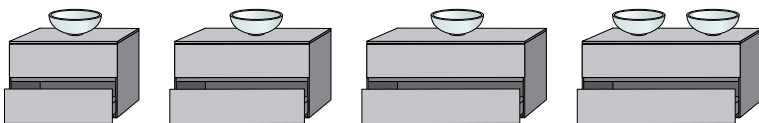

## Keramik-Sets Angular Seite 160

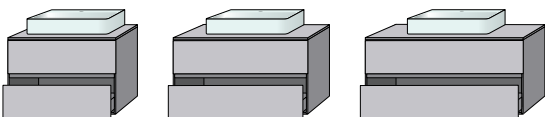

## Beimöbel Euphoria/Harmonia Seite 161

Hochschrank

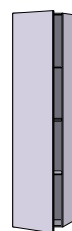

Mittelschrank

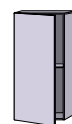

Anbauregal



## Beimöbel Eloquo/Angular Seite 161

Hochschrank

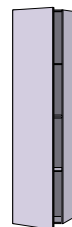

Mittelschrank

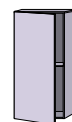

Anbauregal



→ Unsere **Serie Reflection** bietet eine große Auswahl an Lichtspiegeln und Spiegelschränken mit verschiedenen Ausstattungsmerkmalen und in diversen Größen. Alle Modelle aus der Kollektion **Reflection** können kombiniert werden, siehe **Lichtspiegel Reflection** ab Seite 232 und **Spiegelschränke Reflection** ab Seite 244.

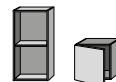

→ **Cubes** Regalmodule sind die ideale Ergänzung für mehr Stauraum. Alle Modelle aus der Kollektion **Cubes**, ab Seite 186, können kombiniert werden.



# Solo One Farben | Front und Korpus PS Euphoria/Harmonia/Eloquo/Angular

Frontfarben Direktbeschichtung | Korpusfarben Direktbeschichtung



78  
Front | Korpus Weiß-Glanz



79  
Front | Korpus Anthrazit-Glanz

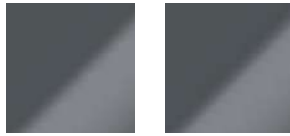

Front  
Stärke 16,0 mm



55  
Front | Korpus Linde-Hell



17  
Front | Korpus Ulme-Impresso



Korpus  
Stärke 16,0 mm



Richtung  
Holzmaserung  
wie abgebildet

59  
Front | Korpus Eiche-Kansas



37  
Front | Korpus Eiche-Nebraska



## Innenfarbe Auszüge

## Detail durchgehende Griffmulde

Grau-Matt

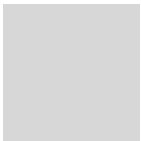

# Solo One Keramik-Sets Euphoria

Farben  
Seite 155

Keramik-Waschtische **Euphoria** in Weiß-Alpin mit Waschtischunterbauten



**Waschtisch**  
Tiefe 470/Höhe 25  
Tiefe Beckenkumme 135

**Waschtischunterbau**  
Gesamttiefe 450

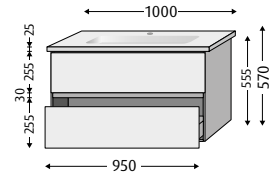
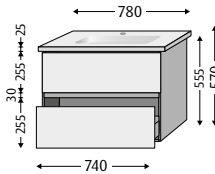
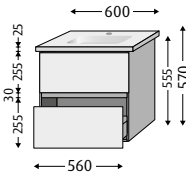

Breite WT

**600**

**780**

**1000**

**PS020..**

**PS021..**

**PS022..**

Wasch-  
tisch

Keramik, Weiß-Alpin.  
Für 1 x 1-Loch Armatur geeignet,  
Hahnloch durchgestochen,  
mit Überlaufloch!

Keramik, Weiß-Alpin.  
Für 1 x 1-Loch Armatur geeignet,  
Hahnloch durchgestochen,  
mit Überlaufloch!

Keramik, Weiß-Alpin.  
Für 1 x 1-Loch Armatur geeignet,  
Hahnloch durchgestochen,  
mit Überlaufloch!

Aus-  
stattung  
WTU

2 Auszüge (Innenfarbe Grau-Matt),  
dazwischen 1 durchgehende Griffmulde

2 Auszüge (Innenfarbe Grau-Matt),  
dazwischen 1 durchgehende Griffmulde

2 Auszüge (Innenfarbe Grau-Matt),  
dazwischen 1 durchgehende Griffmulde

## Montagemaße Keramik-Waschtische Euphoria

PS020

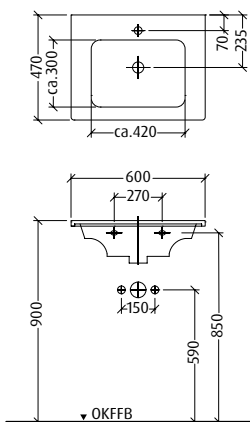

PS021

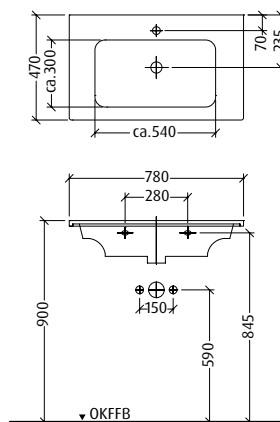

PS022

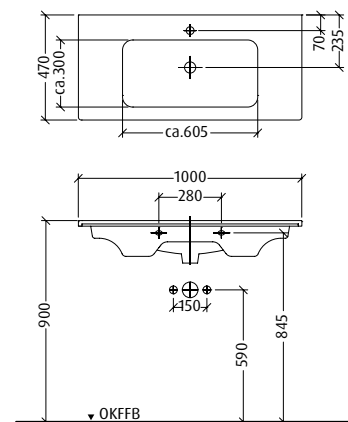

## Materialbeschreibung Keramik

Keramik ist ein anorganischer Werkstoff und wird aus 100% natürlichen Rohstoffen wie Ton, Kaolin, Feldspat und Quarz hergestellt. Die ausgeprägte Festigkeit, die glatte und resistente Oberfläche sowie die hohe Temperaturbeständigkeit machen das Material zum bevorzugten „Sanitär-Porzellan“.

# Solo One Keramik-Sets Harmonia

Farben  
Seite 155

Keramik-Waschtische **Harmonia** in Weiß-Alpin mit Waschtischunterbauten



## Waschtisch

Tiefe 470/Höhe vorne 55/hinten 65  
Tiefe Beckenkumme 135

## Waschtischunterbau

Gesamttiefe 450

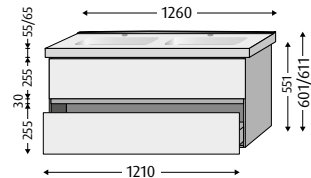
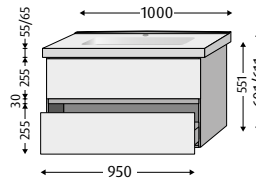
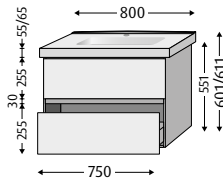
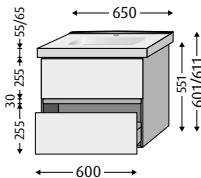

Breite

**650**

**800**

**1000**

**1260**

**PS030..**

**PS031..**

**PS032..**

**PS033..**

Wasch-  
tisch

Keramik, Weiß-Alpin.  
Für 1 x 1-Loch Armatur  
geeignet, Hahnloch  
durchgestochen,  
mit Überlaufloch!

Keramik, Weiß-Alpin.  
Für 1 x 1-Loch Armatur  
geeignet, Hahnloch  
durchgestochen,  
mit Überlaufloch!

Keramik, Weiß-Alpin.  
Für 1 x 1-Loch Armatur  
geeignet, Hahnloch  
durchgestochen,  
mit Überlaufloch!

Keramik, Weiß-Alpin, Doppelwaschtisch.  
Für 2 x 1-Loch Armatur geeignet,  
Hahnlöcher durchgestochen,  
mit Überlauföchern!

Aus-  
stattung  
WTU

2 Auszüge  
(Innenfarbe Grau-Matt),  
dazwischen  
1 durchgehende Griffmulde

2 Auszüge  
(Innenfarbe Grau-Matt),  
dazwischen  
1 durchgehende Griffmulde

2 Auszüge  
(Innenfarbe Grau-Matt),  
dazwischen  
1 durchgehende Griffmulde

2 Auszüge  
(Innenfarbe Grau-Matt),  
dazwischen  
1 durchgehende Griffmulde

## Montagemaße Keramik-Waschtische Harmonia

PS030

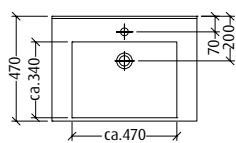

PS031

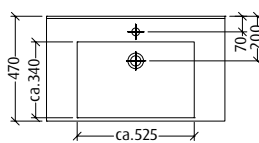

PS032

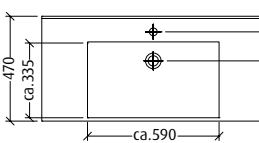

PS033

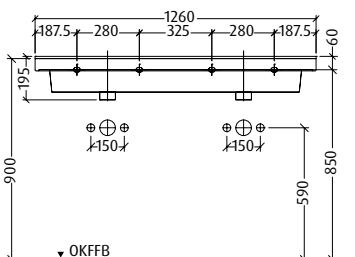
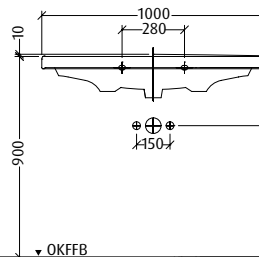
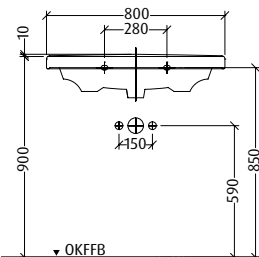
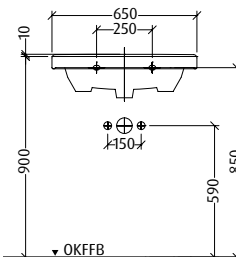
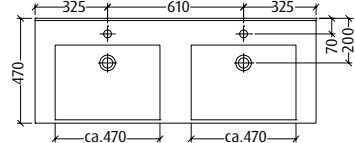

Montagemaße siehe  
[www.sanipa.de/service/  
download-portal](http://www.sanipa.de/service/download-portal)



Express-Zustellung  
in Weiß-Glanz  
und Eiche-Kansas



**Tipp:** integrierbare  
LED-Schrankbeleuchtung  
(siehe Seite 295)

Infos

# Solo One Keramik-Sets Eloquo

Farben  
Seite 155

Keramik-Waschtische **Eloquo** in Weiß-Alpin mit Waschtischunterbauten



## Waschtisch

Ø 379  
Tiefe Beckenkumme 115

## Waschtischunterbau

Gesamttiefe 521



Breite  
WT/WTU

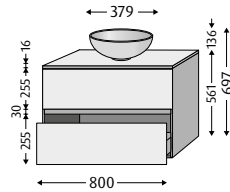

**379 / 800**

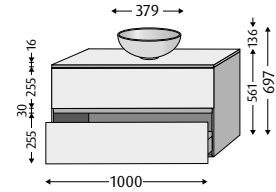

**379 / 1000**

### PS200..

(ohne Hahnloch,  
für Wandarmatur)



### PS201..

(mit Hahnloch,  
für Wandarmatur)



### PS202..

(ohne Hahnloch,  
für Wandarmatur)



### PS203..

(mit Hahnloch,  
für Wandarmatur)



Aufsatz-  
wasch-  
tisch

1 Waschtisch mittig  
Keramik, Weiß-Alpin  
inkl. nicht verschleißbarem Ventil (permanent),  
mit Ventilabdeckung Kunststoff verchromt.  
Ohne eigene Hahnlochbank, ohne Überlaufloch!

1 Waschtisch mittig  
Keramik, Weiß-Alpin  
inkl. nicht verschleißbarem Ventil (permanent),  
mit Ventilabdeckung Kunststoff verchromt.  
Ohne eigene Hahnlochbank, ohne Überlaufloch!

Aus-  
stattung  
WTU

1 obere Platte inkl.  
1 x Waschtischausschnitt

1 obere Platte inkl.  
1 x Waschtischausschnitt  
1 x Hahnloch

1 obere Platte inkl.  
1 x Waschtischausschnitt

1 obere Platte inkl.  
1 x Waschtischausschnitt  
1 x Hahnloch

2 Auszüge (Innenfarbe Grau-Matt), dazwischen 1 durchgehende  
Griffmulde, 1 Raumparsiphon

2 Auszüge (Innenfarbe Grau-Matt), dazwischen 1 durchgehende  
Griffmulde, 1 Raumparsiphon

## Montagemaße Keramik-Waschtische Eloquo

PS200

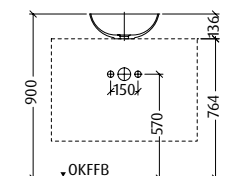
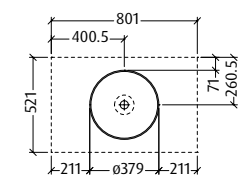

PS201

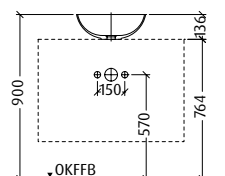
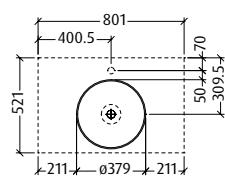

PS202

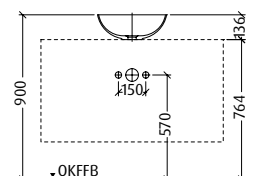
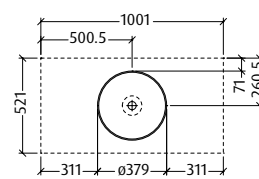

PS203

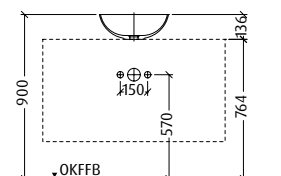
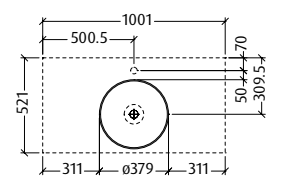

## Materialbeschreibung Keramik

Keramik ist ein anorganischer Werkstoff und wird aus 100% natürlichen Rohstoffen wie Ton, Kaolin, Feldspat und Quarz hergestellt. Die ausgeprägte Festigkeit, die glatte und resistente Oberfläche sowie die hohe Temperaturbeständigkeit machen das Material zum bevorzugten „Sanitär-Porzellan“.

# Solo One Keramik-Sets Eloquo

Farben  
Seite 155

Keramik-Waschtische **Eloquo** in Weiß-Alpin mit Waschtischunterbauten



**Waschtisch**  
Ø 379  
Tiefe Beckenkumme 115

**Waschtischunterbau**  
Gesamttiefe 521

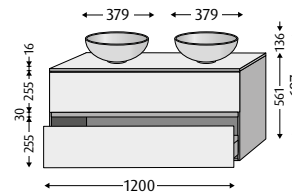
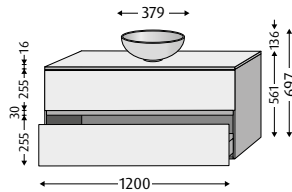

Breite  
WT/WTU

**379 / 1200**

**2 x 379 / 1200**

**PS204..**

(ohne Hahnloch,  
für Wandarmatur)



**PS205..**

(mit Hahnloch,  
für Standarmatur)



**PS206..**

(ohne Hahnlöcher,  
für Wandarmaturen)



**PS207..**

(mit Hahnlöcher,  
für Standarmaturen)



Aufsatz-  
wasch-  
tisch

1 Waschtisch mittig  
Keramik, Weiß-Alpin  
inkl. nicht verschleißbarem Ventil (permanent),  
mit Ventilabdeckung Kunststoff verchromt.  
Ohne eigene Hahnlochbank, ohne Überlaufloch!

2 Waschtische  
Keramik, Weiß-Alpin  
inkl. nicht verschleißbarem Ventil (permanent),  
mit Ventilabdeckung Kunststoff verchromt.  
Ohne eigene Hahnlochbank, ohne Überlaufloch!

Aus-  
stattung  
WTU

1 obere Platte inkl.  
1 x Waschtischausschnitt

1 obere Platte inkl.  
1 x Waschtischausschnitt  
1 x Hahnloch

1 obere Platte inkl.  
2 x Waschtischausschnitt

1 obere Platte inkl.  
2 x Waschtischausschnitt  
2 x Hahnloch

2 Auszüge (Innenfarbe Grau-Matt), dazwischen 1 durchgehende  
Griffmulde, 1 Raumparsiphon

2 Auszüge (Innenfarbe Grau-Matt), dazwischen 1 durchgehende  
Griffmulde, 2 Raumparsiphons

## Montagemaße Keramik-Waschtische Eloquo

PS204

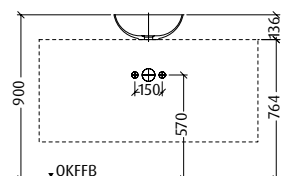
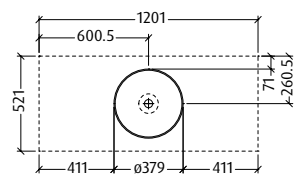

PS205

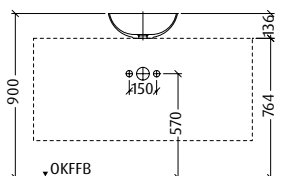
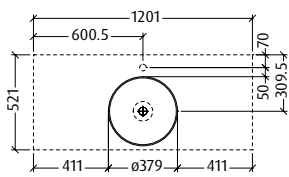

PS206

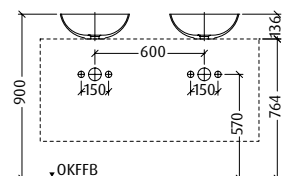
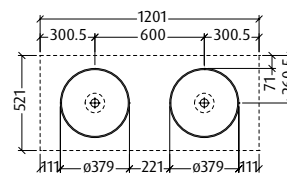

PS207

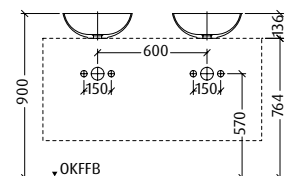
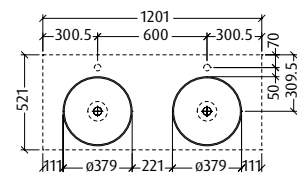

Montagemaße siehe  
[www.sanipa.de/service/  
download-portal](http://www.sanipa.de/service/download-portal)



Express-Zustellung  
in Weiß-Glanz  
und Eiche-Kansas



**Tipp:** integrierbare  
LED-Schrankbeleuchtung  
(siehe Seite 295)

Infos

# Solo One Keramik-Sets Angular

Farben  
Seite 155

Keramik-Waschtische **Angular** in Weiß-Alpin mit Waschtischunterbauten



## Waschtisch

Tiefe 460/Höhe 120  
Tiefe Beckenkumme 95

## Waschtischunterbau

Gesamttiefe 521

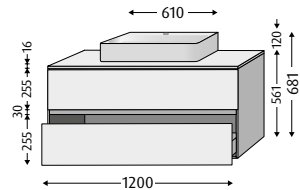
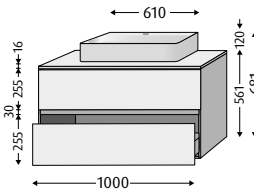
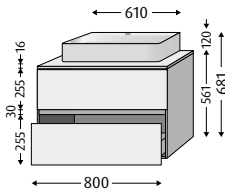

Breite  
WT/WTU

**610 / 800**

**610 / 1000**

**610 / 1200**

**PS212..**

**PS213..**

**PS214..**

Aufsatz-  
wasch-  
tisch

1 Waschtisch mittig  
Keramik, Weiß-Alpin  
inkl. Hahnlochbank.  
Für 1 x 1-Loch Armatur geeignet,  
Hahnloch durchgestochen,  
mit Überlaufloch!

1 Waschtisch mittig  
Keramik, Weiß-Alpin  
inkl. Hahnlochbank.  
Für 1 x 1-Loch Armatur geeignet,  
Hahnloch durchgestochen,  
mit Überlaufloch!

1 Waschtisch mittig  
Keramik, Weiß-Alpin  
inkl. Hahnlochbank.  
Für 1 x 1-Loch Armatur geeignet,  
Hahnloch durchgestochen,  
mit Überlaufloch!

Aus-  
stattung  
WTU

1 obere Platte inkl.  
1 x Waschtischausschnitt  
2 Auszüge (Innenfarbe Grau-Matt),  
dazwischen 1 durchgehende Griffmulde  
1 Raumparsiphon

1 obere Platte inkl.  
1 x Waschtischausschnitt  
2 Auszüge (Innenfarbe Grau-Matt),  
dazwischen 1 durchgehende Griffmulde  
1 Raumparsiphon

1 obere Platte inkl.  
1 x Waschtischausschnitt  
2 Auszüge (Innenfarbe Grau-Matt),  
dazwischen 1 durchgehende Griffmulde  
1 Raumparsiphon

## Montagemaße Keramik-Waschtische Angular

PS212

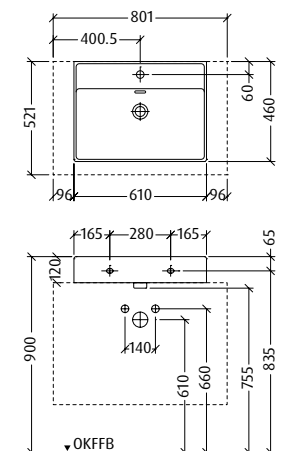

PS213

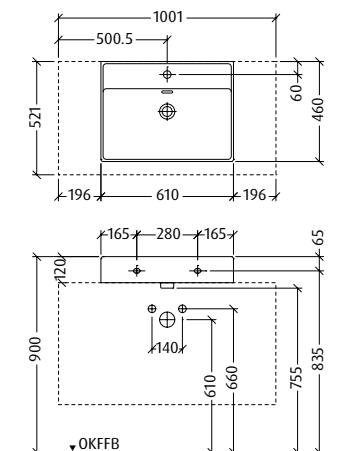

PS214

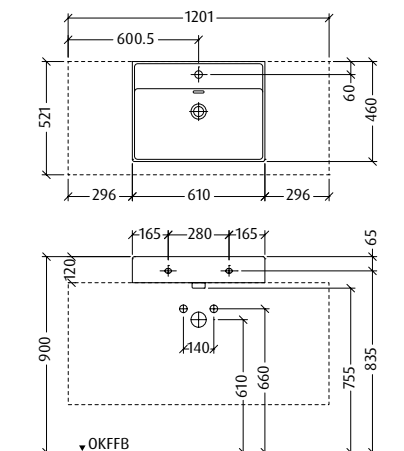

## Materialbeschreibung Keramik

Keramik ist ein anorganischer Werkstoff und wird aus 100% natürlichen Rohstoffen wie Ton, Kaolin, Feldspat und Quarz hergestellt. Die ausgeprägte Festigkeit, die glatte und resistente Oberfläche sowie die hohe Temperaturbeständigkeit machen das Material zum bevorzugten „Sanitär-Porzellan“.

# Solo One Beimöbel

Farben  
Seite 155

## Beimöbel passend zu Euphoria/Harmonia

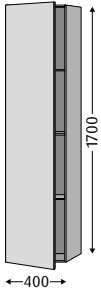
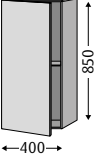
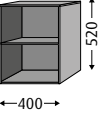
 Breite	<b>Hochschrank</b> Gesamttiefe 338 	<b>Mittelschrank</b> Gesamttiefe 338 	<b>Anbauregal</b> Tiefe 432 	<b>Passend neben Waschtisch- unterbauten Euphoria und Harmonia!</b>	
	<b>400</b>	<b>400</b>	<b>400</b>		
	<b>PS100..</b> (Anschlag links)	<b>PS101..</b> (Anschlag rechts)	<b>PS102..</b> (Anschlag links)	<b>PS103..</b> (Anschlag rechts)	<b>PS104..</b>
Aus- stattung	1 Türe (Push to open) 2 Glaseinlegeböden, 1 Fachboden	1 Abdeckplatte, 1 Türe (Push to open) 1 Glaseinlegeboden	1 Abdeckplatte 1 Fachboden mittig		

Farben  
Seite 155

## Beimöbel passend zu Eloquo/Angular

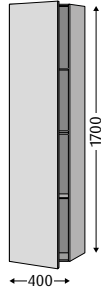
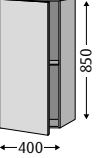
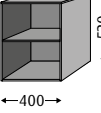
 Breite	<b>Hochschrank</b> Gesamttiefe 338 	<b>Mittelschrank</b> Gesamttiefe 338 	<b>Anbauregal</b> Tiefe 502 	<b>Passend neben Waschtisch- unterbauten Eloquo und Angular!</b>	
	<b>400</b>	<b>400</b>	<b>400</b>		
	<b>PS100..</b> (Anschlag links)	<b>PS101..</b> (Anschlag rechts)	<b>PS102..</b> (Anschlag links)	<b>PS103..</b> (Anschlag rechts)	<b>PS220..</b>
Aus- stattung	1 Türe (Push to open) 2 Glaseinlegeböden, 1 Fachboden	1 Abdeckplatte, 1 Türe (Push to open) 1 Glaseinlegeboden	1 Abdeckplatte 1 Fachboden mittig		

 Montagmaße siehe [www.sanipa.de/service/download-portal](http://www.sanipa.de/service/download-portal)



Push to open



Express-Zustellung in Weiß-Glanz und Eiche-Kansas



**Tipp:** integrierbare LED-Schrankbeleuchtung (siehe Seite 295)

Infos

## Twiga Glas-Set



## Twiga Keramik-Set Design





Klar und prägnant.

# Twiga



## Das bietet Twiga.

Geschwungene und geradlinige Glas-Waschtische in diversen Größen, mit passenden Unterbauten im Set

Unterschiedliche, geradlinige Keramik-Waschtische in diversen Größen, mit passenden Unterbauten im Set

Filigrane Optik durch dünne Korpusseiten und innenliegende Fronten

Optionales Ambientelicht mit intelligenter Lichtsteuerung am Unterbau und an den Schrankmodellen

Innenkorpus in Anthrazit

Praktische Stauraummöbel mit integriertem Wäschekorb oder offenen Fächern

Twiga

## Detailinfo

Innenleben von Auszügen und Schubladen in Anthrazit, Außenzargen im T-Design, rutschhemmende Böden

Waschtischunterbauten mit eckigem Siphonausschnitt



## Beispiel 1

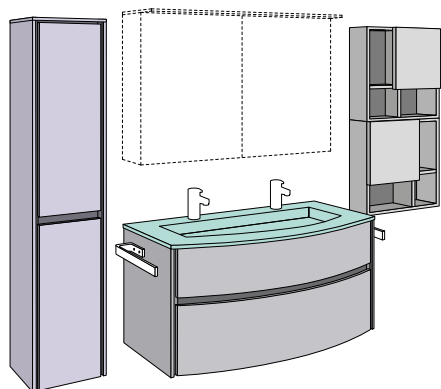

Gesamtbreite ca. 2400 mm

Element	TypNr	Preis
○ z.B. Alu-Spiegelschrank ANNY 120*	<b>AU3569Z</b>	
● Glas-Set mit LED	<b>SY235</b>	
● Hochschrank mit LED	<b>SY110</b>	
● Würfelschrank 3way	<b>B5550</b>	
● Würfelschrank 3way	<b>B5552</b>	
2 x Handtuchhalter	<b>HH800</b>	
Steuereinheit	<b>ZB7009Z</b>	
* Gesamtpreis ohne Spiegelschrank		
¹ Würfelschränke sind mit <b>PG2</b> kalkuliert		

## Beispiel 2

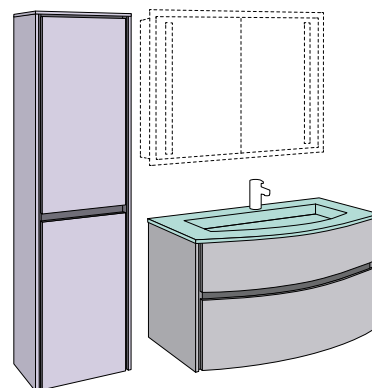

Gesamtbreite ca. 1600 mm

Element	TypNr	Preis
○ z.B. Wandeinbau-Spiegelschr. WILMA 105*	<b>AU4046L</b>	
● Glas-Set mit LED	<b>SY234</b>	
● Hochschrank mit LED	<b>SY112</b>	
Steuereinheit	<b>ZB7009Z</b>	
* Gesamtpreis ohne Spiegelschrank		

## Beispiel 3

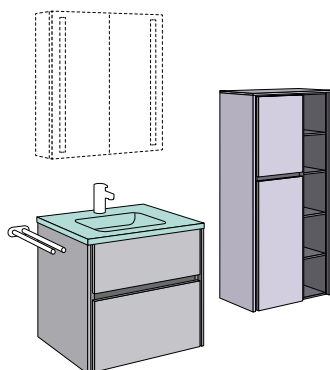

Gesamtbreite ca. 1300 mm

Element	TypNr	Preis
○ z.B. Alu-Spiegelschrank ALEX 60*	<b>AU4119Z</b>	
● Keramik-Set Design mit LED	<b>SL254</b>	
● Stauraumschrank mit LED	<b>SY114</b>	
Handtuchhalter	<b>HH66125</b>	
Steuereinheit	<b>ZB7009Z</b>	
* Gesamtpreis ohne Spiegelschrank		

## Beispiel 4

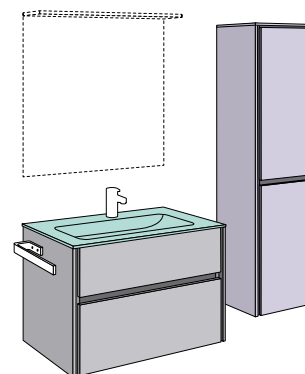

Gesamtbreite ca. 1300 mm

Element	TypNr	Preis
○ z.B. Lichtspiegel LUCA 80*	<b>LS0529Z</b>	
● Keramik-Set Finion mit LED	<b>SL270</b>	
● Stauraumschrank mit LED	<b>SY111</b>	
Handtuchhalter	<b>HH800</b>	
* Gesamtpreis ohne Lichtspiegel		

# Twiga Planungsbeispiele

## Beispiel 5

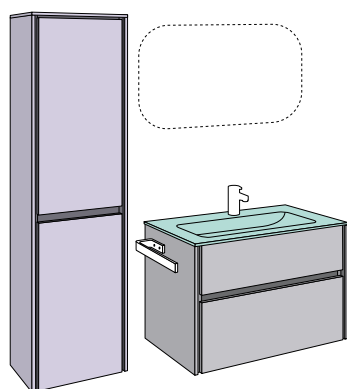

Gesamtbreite ca. 1450 mm

Element	TypNr	Preis
○ z.B. Lichtspiegel LUNA 60/100*	<b>LS0609Z</b>	
● Keramik-Set Finion ohne LED	<b>SL260</b>	
● Hochschrank ohne LED	<b>SY106</b>	
Handtuchhalter	<b>HH800</b>	
* Gesamtpreis ohne Lichtspiegel		

## Beispiel 6

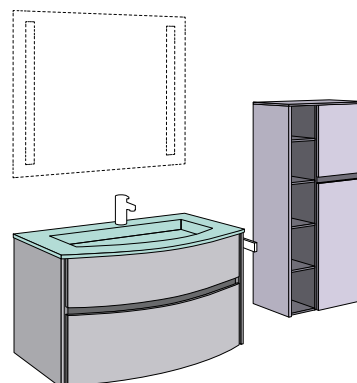

Gesamtbreite ca. 1695 mm

Element	TypNr	Preis
○ z.B. Lichtspiegel variab. VIOLA 1020 mm*	<b>LS8019Z</b>	
● Glas-Set mit LED	<b>SY234</b>	
● Stauraumschrank mit LED	<b>SY115</b>	
Handtuchhalter	<b>HH800</b>	
Steuereinheit	<b>ZB7009Z</b>	
* Gesamtpreis ohne Lichtspiegel		

## Beispiel 7

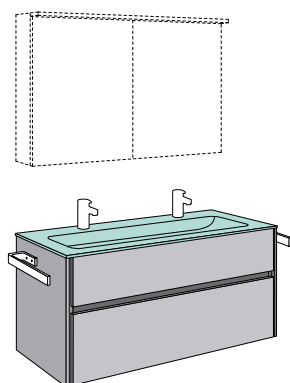

Gesamtbreite ca. 1450 mm

Element	TypNr	Preis
○ z.B. Alu-Spiegelschrank ARND 120*	<b>AU3766L</b>	
● Keramik-Set Finion ohne LED	<b>SL264</b>	
2 x Handtuchhalter	<b>HH800</b>	
* Gesamtpreis ohne Spiegelschrank		

## Beispiel 8

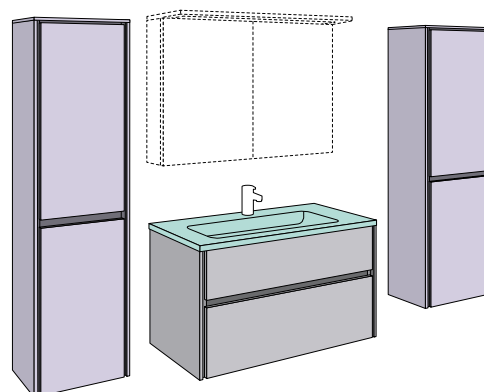

Gesamtbreite ca. 2350 mm

Element	TypNr	Preis
○ z.B. Spiegels. in Korpusfarbe MALTE 100*	<b>SD154</b>	
● Keramik-Set Design ohne LED	<b>SL241</b>	
● Hochschrank ohne LED	<b>SY102</b>	
● Hochschrank ohne LED	<b>SY107</b>	
* Gesamtpreis ohne Spiegelschrank		

# Twiga Prinzip

Basierend auf dem gewählten Twiga Glas- oder Keramik-Set kombinieren Sie dazu einen passenden Reflection Lichtspiegel oder Spiegelschrank. Sie können wählen zwischen Sets mit unbeleuchteten Waschtisch-Unterbauten und Sets mit LED-Beleuchtung zwischen Tür und Blende bzw. zwischen den Auszügen des Unterbaus. Kombinieren Sie nun nach Belieben Hochschrank, Hochschrank mit Wäschekorbklappe und/oder Stauraumschrank mit offenen Regalfächern. Die Griffmulde dieser Elemente kann ebenfalls beleuchtet sein.

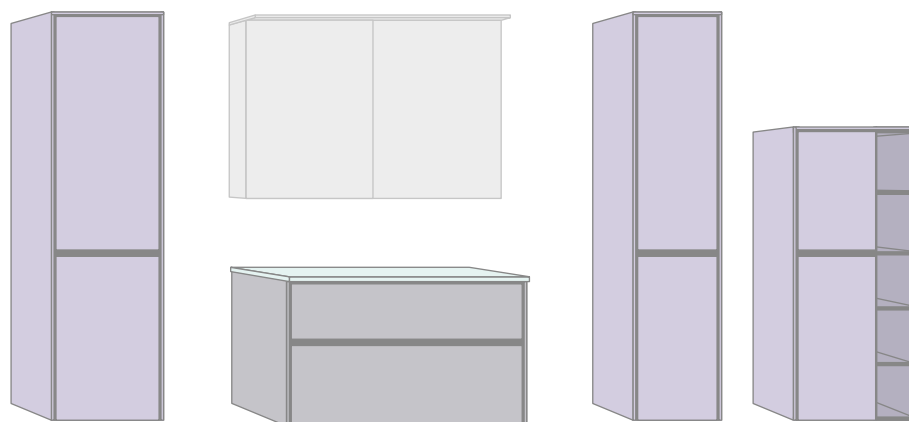

▼ OKFFB

## Glas-Sets Seite 168-169

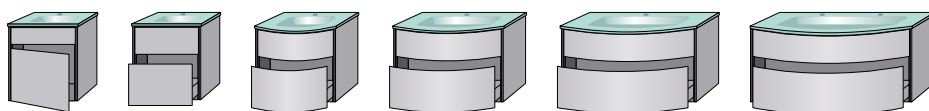

## Keramik-Sets Design Seite 170-171

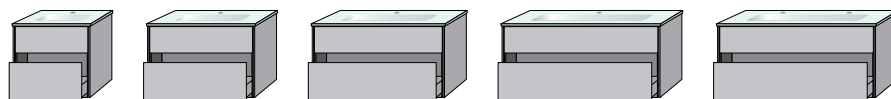

## Keramik-Sets Finion Seite 172-173

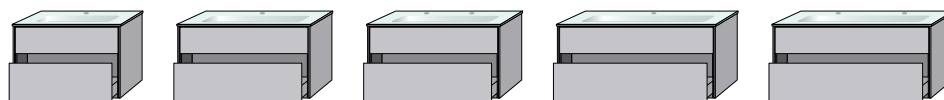

## Beimöbel Seite 175

### Hochschränke

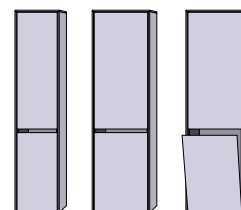

### Stauraumschränke

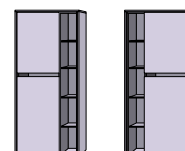

## Handtuchhalter Seite 174

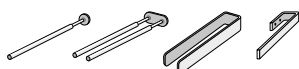

## Inneneinteilung für Waschtischunterbauten Seite 174



## Einsätze für Waschtischunterbauten Seite 174

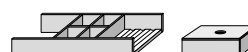

## Steuereinheit Seite 174

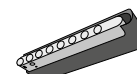

→ Unsere **Serie Reflection** bietet eine große Auswahl an Lichtspiegeln und Spiegelschränken mit verschiedenen Ausstattungsmerkmalen und in diversen Größen. Alle Modelle aus der Kollektion **Reflection** können kombiniert werden, siehe **Lichtspiegel Reflection** ab Seite 232 und **Spiegelschränke Reflection** ab Seite 244

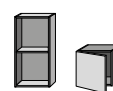

→ **Cubes** Regalmodule sind die ideale Ergänzung für mehr Stauraum. Alle Modelle aus der Kollektion **Cubes**, ab Seite 186, können kombiniert werden.

# Twiga Farben SY/SL

Frontfarben Thermofolie | Korpusfarben Thermofolie

68 Front | Korpus Macchiato-Matt



67 Front | Korpus Sandgrau-Matt



08 Front | Korpus Schwarz-Matt



Schnittzeichnung Front  
Stärke 19,5 mm



78 Front | Korpus Weiß-Glanz



79 Front | Korpus Anthrazit-Glanz

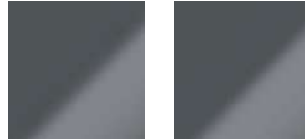

Die Rückseite der Fronten ist anthrazit.

Schnittzeichnung Korpus  
Stärke 12,0 mm

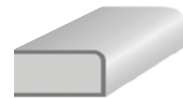

55 Front | Korpus Linde-Hell



17 Front | Korpus Ulme-Impresso



Die Innenseite des Korpus ist anthrazit.

85 Front | Korpus Eiche Natural-Touch



59 Front | Korpus Eiche-Kansas



37 Front | Korpus Eiche-Nebraska



50 Front | Korpus Eiche-Tabak



## Richtung Holzmaserung

Unterbauten

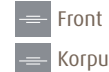

Beimöbel











## Fronten innenliegend | durchgehende Griffmulde

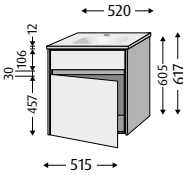
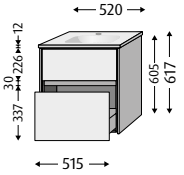
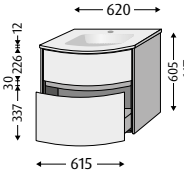

# Twiga Glas-Sets

Farben  
Seite 167

## Glas-Waschtische in Optiwhite mit Waschtischunterbauten

	Waschtisch Tiefe 400 / Höhe 12 Tiefe Beckenkumme 90  Waschtischunterbau Gesamtiefe 395	Waschtisch Tiefe 400 / Höhe 12 Tiefe Beckenkumme 90  Waschtischunterbau Gesamtiefe 395	Waschtisch Tiefe 470 / Höhe 12 Tiefe Beckenkumme 90  Waschtischunterbau Gesamtiefe 459 Korpustiefe 420
			
Breite WT	520	520	620
	<b>SY226..</b> (Anschlag links)  <b>SY227..</b> (Anschlag rechts)	<b>SY236..</b> (Anschlag links)  <b>SY237..</b> (Anschlag rechts)	<b>SY222..</b>   <b>SY232..</b> (mit intelligenter Lichtsteuerung)
		(mit intelligenter Lichtsteuerung)  	 
Waschtisch	Glas, Optiwhite inkl. verschleißbarem Ab- und Überlaufsystem, Ventilabdeckung Kunststoff verchromt. Für 1 x 1-Loch Armatur geeignet, Hahnloch durchgestochen, mit verdecktem Überlauf! Auch ohne Armaturbohrung möglich, Mehrpreis:  Waschtisch <b>nur</b> mit Möbel montieren, nicht freitragend.	Glas, Optiwhite inkl. verschleißbarem Ab- und Überlaufsystem, Ventilabdeckung Kunststoff verchromt. Für 1 x 1-Loch Armatur geeignet, Hahnloch durchgestochen, mit verdecktem Überlauf! Auch ohne Armaturbohrung möglich, Mehrpreis:  Waschtisch <b>nur</b> mit Möbel montieren, nicht freitragend.	Glas, Optiwhite inkl. verschleißbarem Ab- und Überlaufsystem, Ventilabdeckung Kunststoff verchromt. Für 1 x 1-Loch Armatur geeignet, Hahnloch durchgestochen, mit verdecktem Überlauf! Auch ohne Armaturbohrung möglich, Mehrpreis:  Waschtisch <b>nur</b> mit Möbel montieren, nicht freitragend.
Ausstattung WTU	1 Blende oben, 1 Türe unten, dazwischen 1 durchgehende Griffmulde  IP20  LED-Beleuchtung 3,12 Watt zwischen Blende und Türe, stufenlos dimmbar, frei einstellbare Lichtfarbe von warmwhite zu coolwhite, Kelvin: 2700 K - 6500 K  <b>Steuereinheit ist nicht im Lieferumfang enthalten, bitte separat bestellen, siehe Seite 174!</b> 	2 Auszüge mit rutschhemmendem Boden, dazwischen 1 durchgehende Griffmulde  IP20  LED-Beleuchtung 3,12 Watt zwischen den Auszügen, stufenlos dimmbar, frei einstellbare Lichtfarbe von warmwhite zu coolwhite, Kelvin: 2700 K - 6500 K  <b>Steuereinheit ist nicht im Lieferumfang enthalten, bitte separat bestellen, siehe Seite 174!</b> 	2 Auszüge mit rutschhemmendem Boden, dazwischen 1 durchgehende Griffmulde  IP20  LED-Beleuchtung 3,90 Watt zwischen den Auszügen, stufenlos dimmbar, frei einstellbare Lichtfarbe von warmwhite zu coolwhite, Kelvin: 2700 K - 6500 K  <b>Steuereinheit ist nicht im Lieferumfang enthalten, bitte separat bestellen, siehe Seite 174!</b> 
Innenkorpus	Anthrazit	Anthrazit	Anthrazit

### Materialbeschreibung Glas

Glas ist ein Produkt aus natürlichen Rohstoffen und Substanzen, das im Schmelzverfahren unter größter Hitze erzeugt und geformt wird. Die harte und porenfreie Oberfläche steht für angenehme Haptik und perfekte Hygiene, genauso aber auch für die schöne Optik und ausgefallenes Design.

### Montagemaße Glas-Waschtische

SY226/SY236/SY227/SY237

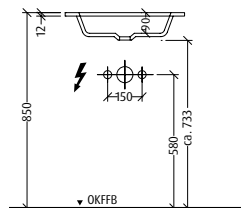
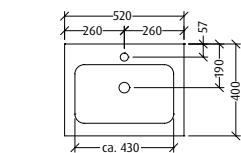



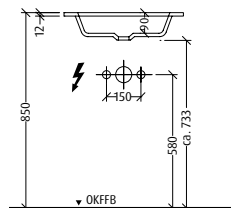
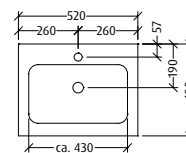

SY220/SY230

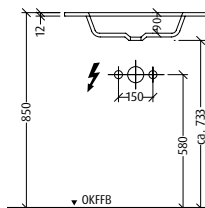
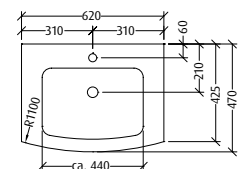

SY222/SY232

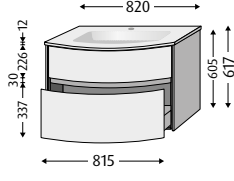
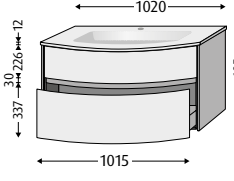
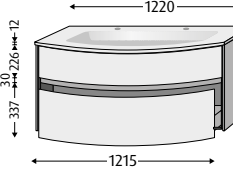

Nur bei Sets mit LED

 Breite WT	<b>Waschtisch</b> Tiefe 504 / Höhe 12 Tiefe Beckenkumme 90  <b>Waschtischunterbau</b> Gesamttiefe 492 Korpustiefe 420	<b>Waschtisch</b> Tiefe 495 / Höhe 12 Tiefe Beckenkumme 90  <b>Waschtischunterbau</b> Gesamttiefe 484 Korpustiefe 420	<b>Waschtisch</b> Tiefe 526 / Höhe 12 Tiefe Beckenkumme 90  <b>Waschtischunterbau</b> Gesamttiefe 514 Korpustiefe 420
	 820	 1020	 1220
<b>SY223..</b>	<b>SY233..</b> (mit intelligenter Lichtsteuerung)	<b>SY224..</b>	<b>SY234..</b> (mit intelligenter Lichtsteuerung)
			
<b>Wasch- tisch</b>	Glas, Optiwhite inkl. verschließbarem Ab- und Überlaufsystem, Ventilabdeckung Kunststoff verchromt. Für 1 x 1-Loch Armatur geeignet, Hahnloch durchgestochen, mit verdecktem Überlauf! Auch ohne Armaturbohrung möglich, Mehrpreis:  Waschtisch <b>nur</b> mit Möbel montieren, nicht freitragend.	Glas, Optiwhite inkl. verschließbarem Ab- und Überlaufsystem, Ventilabdeckung Kunststoff verchromt. Für 1 x 1-Loch Armatur geeignet, Hahnloch durchgestochen, mit verdecktem Überlauf! Auch ohne Armaturbohrung möglich, Mehrpreis:  Waschtisch <b>nur</b> mit Möbel montieren, nicht freitragend.	Glas, Optiwhite, Doppelwaschtisch inkl. verschließbarem Ab- und Überlaufsystem, Ventilabdeckung Kunststoff verchromt. Für 2 x 1-Loch Armatur geeignet, Hahnlöcher durchgestochen, mit verdecktem Überlauf! Auch 1 x 1-Loch Armaturbohrung möglich, auch ohne Armaturbohrung möglich, Mehrpreis:  Waschtisch <b>nur</b> mit Möbel montieren, nicht freitragend.
<b>Aus- stattung WTU</b>	2 Auszüge mit rutschhemmendem Boden, dazwischen 1 durchgehende Griffmulde  IP20 LED-Beleuchtung 5,46 Watt zwischen den Auszügen, stufenlos dimmbar, frei einstellbare Lichtfarbe von warmwhite zu coolwhite, Kelvin: 2700 K - 6500 K  <b>Steuereinheit ist nicht im Lieferumfang enthalten, bitte separat bestellen, siehe Seite 174!</b>	2 Auszüge mit rutschhemmendem Boden, dazwischen 1 durchgehende Griffmulde  IP20 LED-Beleuchtung 7,02 Watt zwischen den Auszügen, stufenlos dimmbar, frei einstellbare Lichtfarbe von warmwhite zu coolwhite, Kelvin: 2700 K - 6500 K  <b>Steuereinheit ist nicht im Lieferumfang enthalten, bitte separat bestellen, siehe Seite 174!</b>	2 Auszüge mit rutschhemmendem Boden, dazwischen 1 durchgehende Griffmulde  IP20 LED-Beleuchtung 8,58 Watt zwischen den Auszügen, stufenlos dimmbar, frei einstellbare Lichtfarbe von warmwhite zu coolwhite, Kelvin: 2700 K - 6500 K  <b>Steuereinheit ist nicht im Lieferumfang enthalten, bitte separat bestellen, siehe Seite 174!</b>
<b>Innenkorpus</b>	Anthrazit	Anthrazit	Anthrazit

## Montagemaße Glas-Waschtische

SY223/SY233

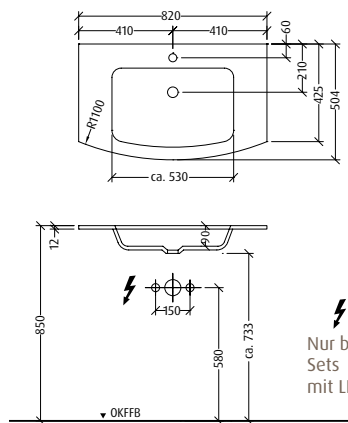

SY224/SY234

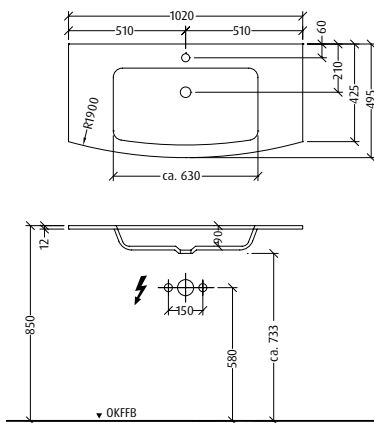

SY225/SY235

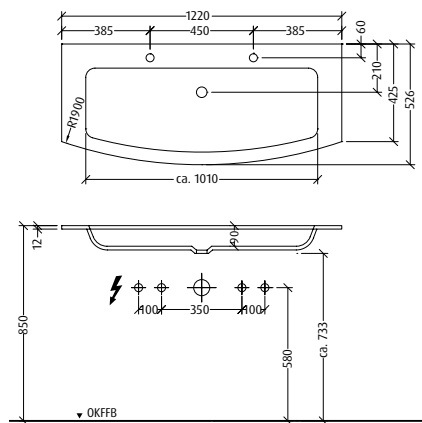

 Beleuchtung zwischen Blende und Tür bzw. Auszügen

 Montagemaße siehe [www.sanipa.de/service/download-portal](http://www.sanipa.de/service/download-portal)

 Elektroanschluss

 dimmbar

**LED** LED-Beleuchtung

 Steuereinheit exklusive

 **Tipp:** integrierbare LED-Schrankbeleuchtung (siehe Seite 295)







 mit intelligenter Lichtsteuerung

Infos

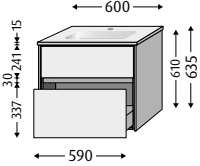
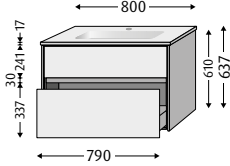
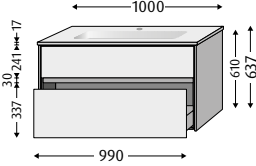
# Twiga Keramik-Sets Design

Farben  
Seite 167

Keramik-Waschtische **Design** in Weiß-Alpin von **Villeroy & Boch** mit Waschtischunterbauten

 Breite WT	<b>Waschtisch</b> Tiefe 470 / Höhe 15 Tiefe Beckenkumme 120  <b>Waschtischunterbau</b> Gesamtiefe 460  	<b>Waschtisch</b> Tiefe 470 / Höhe 17 Tiefe Beckenkumme 120  <b>Waschtischunterbau</b> Gesamtiefe 460  	<b>Waschtisch</b> Tiefe 470 / Höhe 17 Tiefe Beckenkumme 120  <b>Waschtischunterbau</b> Gesamtiefe 460  
	<b>600</b>	<b>800</b>	<b>1000</b>
<b>Waschtisch</b>	<b>SL244..</b> <b>SL254..</b> (mit intelligenter Lichtsteuerung) 	<b>SL240..</b> <b>SL250..</b> (mit intelligenter Lichtsteuerung) 	<b>SL241..</b> <b>SL251..</b> (mit intelligenter Lichtsteuerung) 
<b>Ausstattung WTU</b>	2 Auszüge mit rutschhemmendem Boden, dazwischen 1 durchgehende Griffmulde  <b>IP20</b> LED-Beleuchtung 3,12 Watt zwischen den Auszügen, stufenlos dimmbar, frei einstellbare Lichtfarbe von warmwhite zu coolwhite Kelvin: 2700 K - 6500 K  <b>Steuereinheit ist nicht im Lieferumfang enthalten, bitte separat bestellen, siehe Seite 174!</b> 	2 Auszüge mit rutschhemmendem Boden, dazwischen 1 durchgehende Griffmulde  <b>IP20</b> LED-Beleuchtung 4,68 Watt zwischen den Auszügen, stufenlos dimmbar, frei einstellbare Lichtfarbe von warmwhite zu coolwhite Kelvin: 2700 K - 6500 K  <b>Steuereinheit ist nicht im Lieferumfang enthalten, bitte separat bestellen, siehe Seite 174!</b> 	2 Auszüge mit rutschhemmendem Boden, dazwischen 1 durchgehende Griffmulde  <b>IP20</b> LED-Beleuchtung 5,46 Watt zwischen den Auszügen, stufenlos dimmbar, frei einstellbare Lichtfarbe von warmwhite zu coolwhite Kelvin: 2700 K - 6500 K  <b>Steuereinheit ist nicht im Lieferumfang enthalten, bitte separat bestellen, siehe Seite 174!</b> 
<b>Innenkorpus</b>	Anthrazit	Anthrazit	Anthrazit

## Montagemaße Keramik-Waschtische Design

SL244/SL254

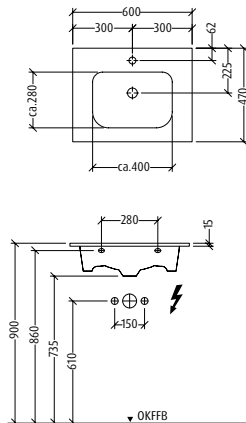

SL240/SL250

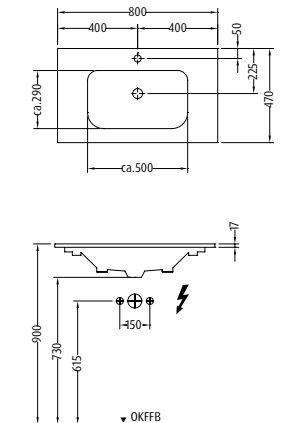

SL241/SL251

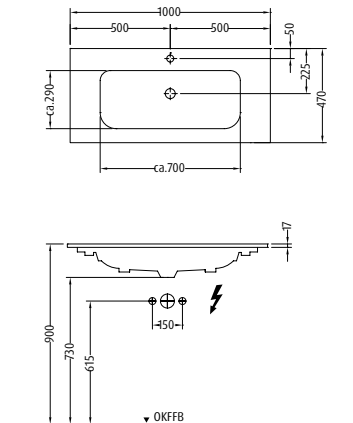

 Nur bei Sets mit LED





# Twiga Keramik-Sets Finion

Farben  
Seite 167

Keramik-Waschtische **Finion** in Weiß-Alpin von **Villeroy & Boch** mit Waschtischunterbauten



	<p><b>Waschtisch</b> Tiefe 503 / Höhe 8 Tiefe Beckenumme 100</p> <p><b>Waschtischunterbau</b> Gesamttiefe 500</p>	<p><b>Waschtisch</b> Tiefe 503 / Höhe 8 Tiefe Beckenumme 100</p> <p><b>Waschtischunterbau</b> Gesamttiefe 500</p>	<p><b>Waschtisch</b> Tiefe 503 / Höhe 8 Tiefe Beckenumme 100</p> <p><b>Waschtischunterbau</b> Gesamttiefe 500</p>
Breite WT	800	1000	1000
	<p><b>SL260..</b></p> <p><b>SL270..</b> (mit intelligenter Lichtsteuerung)</p>	<p><b>SL261..</b></p> <p><b>SL271..</b> (mit intelligenter Lichtsteuerung)</p>	<p><b>SL262..</b></p> <p><b>SL272..</b> (mit intelligenter Lichtsteuerung)</p>
Waschtisch	<p>Titan Ceram, Ceramic Plus, Weiß-Alpin inkl. verdecktem Überlauf Vi-Flow mit keramischer Ventilabdeckung. Für 1 x 1-Loch Armatur geeignet, Hahnloch durchgestochen!</p>	<p>Titan Ceram, Ceramic Plus, Weiß-Alpin inkl. verdecktem Überlauf Vi-Flow mit keramischer Ventilabdeckung. Für 1 x 1-Loch Armatur geeignet, Hahnloch durchgestochen!</p>	<p>Titan Ceram, Ceramic Plus, Weiß-Alpin, Doppelwaschtisch inkl. nicht verschließbarem Ventil (permanent) mit keramischer Ventilabdeckung. Für 2 x 1-Loch Armatur geeignet, Hahnlöcher durchgestochen, ohne Überlaufloch!</p>
Ausstattung WTU	<p>2 Auszüge mit rutschhemmendem Boden, dazwischen 1 durchgehende Griffmulde</p> <p><b>IP20</b></p> <p>LED-Beleuchtung 4,68 Watt zwischen den Auszügen, stufenlos dimmbar, frei einstellbare Lichtfarbe von warmwhite zu coolwhite Kelvin: 2700 K - 6500 K</p> <p><b>Steuereinheit ist nicht im Lieferumfang enthalten, bitte separat bestellen, siehe Seite 174!</b></p>	<p>2 Auszüge mit rutschhemmendem Boden, dazwischen 1 durchgehende Griffmulde</p> <p><b>IP20</b></p> <p>LED-Beleuchtung 5,46 Watt zwischen den Auszügen, stufenlos dimmbar, frei einstellbare Lichtfarbe von warmwhite zu coolwhite Kelvin: 2700 K - 6500 K</p> <p><b>Steuereinheit ist nicht im Lieferumfang enthalten, bitte separat bestellen, siehe Seite 174!</b></p>	<p>2 Auszüge mit rutschhemmendem Boden, dazwischen 1 durchgehende Griffmulde</p> <p><b>IP20</b></p> <p>LED-Beleuchtung 5,46 Watt zwischen den Auszügen, stufenlos dimmbar, frei einstellbare Lichtfarbe von warmwhite zu coolwhite Kelvin: 2700 K - 6500 K</p> <p><b>Steuereinheit ist nicht im Lieferumfang enthalten, bitte separat bestellen, siehe Seite 174!</b></p>
Innenkorpus	Anthrazit	Anthrazit	Anthrazit

## Montagemaße Keramik-Waschtische Finion

SL260/SL270

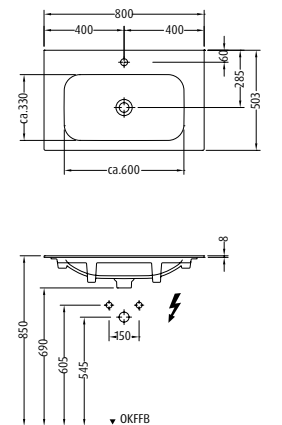

SL261/SL271

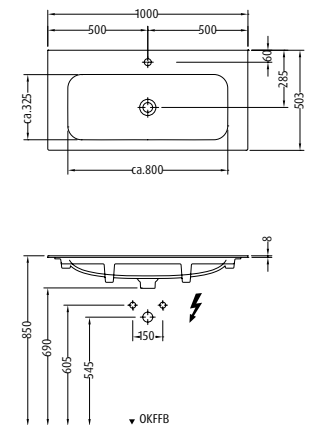

SL262/SL272

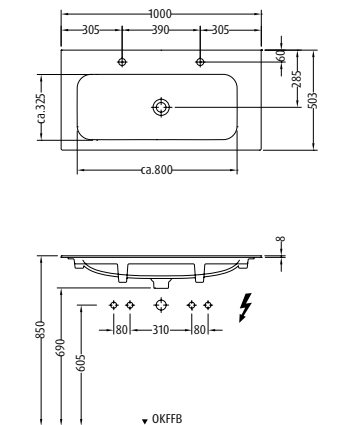

Nur bei Sets mit LED

# Twiga Keramik-Sets Finion

Farben  
Seite 167

Keramik-Waschtische **Finion** in Weiß-Alpin von **Villeroy & Boch** mit Waschtischunterbauten



	<p><b>Waschtisch</b> Tiefe 503 / Höhe 8 Tiefe Beckenkumme 100</p> <p><b>Waschtischunterbau</b> Gesamttiefe 500</p>		<p><b>Waschtisch</b> Tiefe 503 / Höhe 8 Tiefe Beckenkumme 100</p> <p><b>Waschtischunterbau</b> Gesamttiefe 500</p>	
	Breite WT	<b>1200</b>	o	<b>1200</b>
	<b>SL263..</b>	<b>SL273..</b> (mit intelligenter Lichtsteuerung)	<b>SL264..</b>	<b>SL274..</b> (mit intelligenter Lichtsteuerung)
Wasch-tisch	Titan Ceram, Ceramic Plus, Weiß-Alpin inkl. verdecktem Überlauf Vi-Flow mit keramischer Ventilabdeckung. Für 1 x 3-Loch Armatur geeignet, mittleres Hahnloch durchgestochen!		Titan Ceram, Ceramic Plus, Weiß-Alpin, Doppelwaschtisch inkl. nicht verschleißbarem Ventil (permanent) mit keramischer Ventilabdeckung. Für 2 x 1-Loch Armatur geeignet, Hahnlöcher durchgestochen, ohne Überlaufloch!	
Aus-stattung WTU	2 Auszüge mit rutschhemmendem Boden, dazwischen 1 durchgehende Griffmulde		2 Auszüge mit rutschhemmendem Boden, dazwischen 1 durchgehende Griffmulde	
		<p><b>IP20</b></p> <p>LED-Beleuchtung 7,02 Watt zwischen den Auszügen, stufenlos dimmbar, frei einstellbare Lichtfarbe von warmwhite zu coolwhite Kelvin: 2700 K - 6500 K</p> <p><b>Steuereinheit ist nicht im Lieferumfang enthalten, bitte separat bestellen, siehe Seite 174!</b></p>		<p><b>IP20</b></p> <p>LED-Beleuchtung 7,02 Watt zwischen den Auszügen, stufenlos dimmbar, frei einstellbare Lichtfarbe von warmwhite zu coolwhite Kelvin: 2700 K - 6500 K</p> <p><b>Steuereinheit ist nicht im Lieferumfang enthalten, bitte separat bestellen, siehe Seite 174!</b></p>
Innenkorpus	Anthrazit		Anthrazit	

## Montagemaße Keramik-Waschtische Finion

SL263/SL273

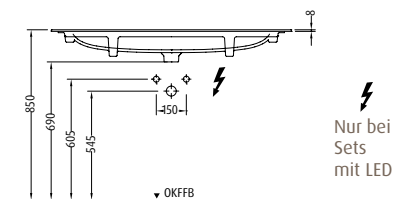
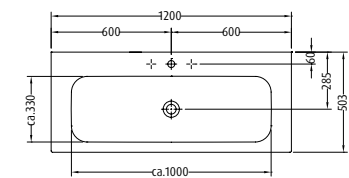

SL264/SL274

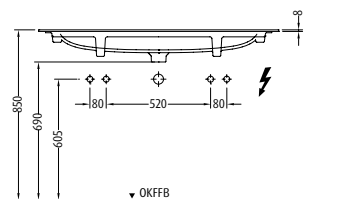
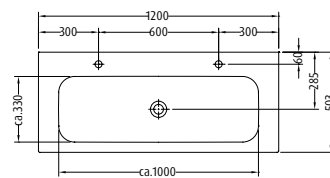

Nur bei Sets mit LED

## Materialbeschreibung Titan Ceram

Titan Ceram wird aus natürlichen Rohstoffen wie Feldspat, Quarz, Ton und Titandioxid hergestellt und vereint die Eigenschaften hochwertiger Keramik und außergewöhnlicher Festigkeit. So werden filigrane Formen mit scharf gezeichneten Kanten möglich, die besonders stabil und robust sind.



Beleuchtung zwischen Blende und Tür bzw. Auszügen



Montagemaße siehe [www.sanipa.de/service/download-portal](http://www.sanipa.de/service/download-portal)



Elektroanschluss



dimmbar



LED-Beleuchtung



Steuereinheit exklusive



**Tipp:** integrierbare LED-Schrankbeleuchtung (siehe Seite 295)



**Dazu empfohlen:** Armaturen von Villeroy & Boch, passgenau und stilsicher

**Passende Einsätze:**  
Set 1 = ○ | Set 2 = ●  
(Details siehe Seite 174)

mit intelligenter Lichtsteuerung

Infos

# Twiga Zubehör

## Handtuchhalter

B = Breite H = Höhe T = Tiefe	verdeckte Wandbefestigung, ausziehbar auf Teleskopstange mit Wandrosette, besonders leichte Führung, stabile Ausführung		Wandbefestigung	Befestigung am Waschtischunterbau	
	ausziehbar!	ausziehbar!	starr!	starr!	
Maße	 Ø:45/L:325 Gesamt-L:550	 B:95/L:325 Gesamt-L:550	 B:90/H:50/T:420	 B:65/H:30/T:319	
	<b>HH66025</b>	<b>HH66125</b>	<b>HH70025</b>	<b>HH80025</b>	<b>HH80008</b>
Farbe	Chrom	Chrom	Chrom	Chrom	Schwarz-Matt

## Inneneinteilung für Waschtischunterbauten

B = Breite H = Höhe T = Tiefe	Schale klein 1 Fach	Schale groß 3 Fächer	<b>Nur für Auszüge unten!</b>
	 B:300/H:50/T:100	 B:400/H:50/T:200	
Maße	<b>B:300/H:50/T:100</b>	<b>B:400/H:50/T:200</b>	
	<b>ZB4009Z</b>	<b>ZB4019Z</b>	
Farbe	Kunststoff / Anthrazit	Kunststoff / Anthrazit	

**NEU!**

## Einsätze für Waschtischunterbauten

B=Breite H=Höhe T=Tiefe	Set 1 = ○ Einsatz für Auszugtiefe 350	<b>Hinweis:</b> Ob Set 1 passend ist für einen Auszug zeigt der Punkt ○	Set 2 = ● Einsatz für Auszugtiefe 400	<b>Hinweis:</b> Ob Set 2 passend ist für einen Auszug zeigt der Punkt ●	Set 3 Box mit Deckel, individuell einsetzbar
	 B:173/H:43/T:323		 B:173/H:43/T:373		 B:160/H:52/T:103
Maße	<b>B:173/H:43/T:323</b>	<b>B:173/H:43/T:373</b>	<b>B:160/H:52/T:103</b>		
	<b>ZB4309Z</b>	<b>ZB4319Z</b>	<b>ZB4329Z</b>		
Farbe	Massivholz-Eiche	Massivholz-Eiche	Massivholz-Eiche		

## Steuereinheit

Detail-Infos siehe Seite 302		<b>Wichtiger Hinweis!</b> Für Kombinationen aus Twiga-Sets mit LED-Beleuchtung und Lichtspiegeln oder Alu-Spiegelschränken (alle Elemente mit Funksymbol in Grün) benötigen Sie immer nur 1 Steuereinheit. Alle Anlagen mit <b>intelligenter Lichtsteuerung</b> in einem Badezimmer können über diese 1 Steuereinheit betätigt werden. Dazu gehören auch Twiga Hochschränke und Twiga Stauraumschränke mit LED-Beleuchtung. Bis zu 5 Elemente sind über 1 Steuereinheit bedienbar.
	<b>ZB7009Z</b>	

Infos

Beleuchtung zwischen Blende und Tür bzw. Auszügen

Montagegröße siehe [www.sanipa.de/service/download-portal](http://www.sanipa.de/service/download-portal)

Steuereinheit

Steuereinheit exklusive

Schrank mit Wäschekorbklappe











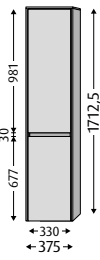
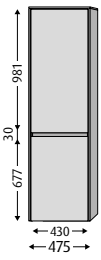
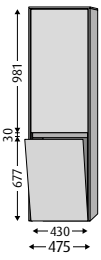







mit intelligenter Lichtsteuerung











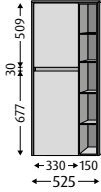
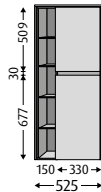

Elektroanschluss

**LED** LED-Beleuchtung

**Tipp:** integrierbare LED-Schrankbeleuchtung (siehe Seite 295)

dimmbar

Farben Seite 167		Hochschränke					
Breite		Gesamttiefe 350		Gesamttiefe 350		Gesamttiefe 350	
						 	
		<b>375</b>	<b>475</b>	<b>475</b>	<b>475</b>	<b>475</b>	<b>475</b>
Ausstattung		<b>SY100..</b> (Anschlag links)  <b>SY101..</b> (Anschlag rechts)	<b>SY110..</b> (Anschlag links)  <b>SY111..</b> (Anschlag rechts)	<b>SY106..</b> (Anschlag links)  <b>SY107..</b> (Anschlag rechts)	<b>SY116..</b> (Anschlag links)  <b>SY117..</b> (Anschlag rechts)	<b>SY102..</b> (Anschlag links)  <b>SY103..</b> (Anschlag rechts)	<b>SY112..</b> (Anschlag links)  <b>SY113..</b> (Anschlag rechts)
		(mit intelligenter Lichtsteuerung)    		(mit intelligenter Lichtsteuerung)    		(mit intelligenter Lichtsteuerung)    	
		2 Türen (dazwischen 1 durchgehende Griffmulde), 1 Fachboden, 4 Glaseinlegeböden		2 Türen (dazwischen 1 durchgehende Griffmulde), 1 Fachboden, 4 Glaseinlegeböden		1 Türe, 1 Wäschekorbklappe (dazwischen 1 durchgehende Griffmulde), 2 Glaseinlegeböden, 1 Fachboden, 1 Wäschesammler (Fassungsvermögen ca. 33 l)	
		IP20 LED-Beleuchtung 1,56 Watt zwischen den Türen, stufenlos dimmbar, frei einstellbare Lichtfarbe von warmwhite zu coolwhite, Kelvin: 2700 K - 6500 K  <b>Steuereinheit ist nicht im Lieferumfang enthalten, bitte separat bestellen, siehe Seite 174!</b> 		IP20 LED-Beleuchtung 2,34 Watt zwischen den Türen, stufenlos dimmbar, frei einstellbare Lichtfarbe von warmwhite zu coolwhite, Kelvin: 2700 K - 6500 K  <b>Steuereinheit ist nicht im Lieferumfang enthalten, bitte separat bestellen, siehe Seite 174!</b> 		IP20 LED-Beleuchtung 2,34 Watt zwischen der Türe und der Wäschekorbklappe, stufenlos dimmbar, frei einstellbare Lichtfarbe von warmwhite zu coolwhite, Kelvin: 2700 K - 6500 K  <b>Steuereinheit ist nicht im Lieferumfang enthalten, bitte separat bestellen, siehe Seite 174!</b> 	
Innenkorpus		Anthrazit		Anthrazit		Anthrazit	

Farben Seite 167		Stauraumschränke					
Breite		Gesamttiefe 350		Gesamttiefe 350		Gesamttiefe 350	
							
		<b>525</b>	<b>525</b>	<b>525</b>	<b>525</b>	<b>525</b>	<b>525</b>
Ausstattung		<b>SY104..</b> (Anschlag links, offene Fächer rechts)	<b>SY114..</b> (Anschlag links, offene Fächer rechts, mit intelligenter Lichtsteuerung)	<b>SY105..</b> (Anschlag rechts, offene Fächer links)	<b>SY115..</b> (Anschlag rechts, offene Fächer links, mit intelligenter Lichtsteuerung)		
		   		   			
		2 Türen (dazwischen 1 durchgehende Griffmulde), 3 Glaseinlegeböden, 1 offenes Fach, 2 Fachböden, 3 direktbeschichtete Einlegeböden		2 Türen (dazwischen 1 durchgehende Griffmulde), 3 Glaseinlegeböden, 1 offenes Fach, 2 Fachböden, 3 direktbeschichtete Einlegeböden			
		IP20 LED-Beleuchtung 1,56 Watt zwischen den Türen, stufenlos dimmbar, frei einstellbare Lichtfarbe von warmwhite zu coolwhite, Kelvin: 2700 K - 6500 K  <b>Steuereinheit ist nicht im Lieferumfang enthalten, bitte separat bestellen, siehe Seite 174!</b> 		IP20 LED-Beleuchtung 1,56 Watt zwischen den Türen, stufenlos dimmbar, frei einstellbare Lichtfarbe von warmwhite zu coolwhite, Kelvin: 2700 K - 6500 K  <b>Steuereinheit ist nicht im Lieferumfang enthalten, bitte separat bestellen, siehe Seite 174!</b> 			
Innenkorpus		Anthrazit		Anthrazit			

**CurveBay mit Ambientelicht, asymmetrisch**



**CurveBay geschwungener Anbauschränk**



**CurveBay Glas-Waschtisch**



**CurveBay mit Ambientelicht, symmetrisch**



**Dynamische Form.**

# CurveBay



## Das bietet CurveBay.

Geschwungene Form  
mit gerundetem Glas- oder  
Mineralguss-Waschtisch

Unterschiedliche Tiefen  
der Möbelemente mit  
durchdachter Inneneinteilung  
und cleveren Funktionen

Optionales Ambientelicht  
am Waschtischunterbau,  
stufenlos dimmbar

## Detailinfo

Innenleben von Auszügen  
und Schubladen in Grau-Matt

Waschtischunterbauten mit  
eckigem Siphonausschnitt

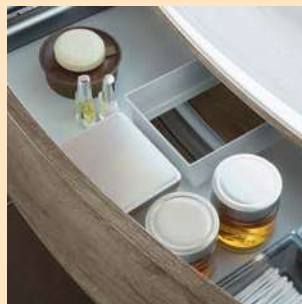



## Beispiel 1

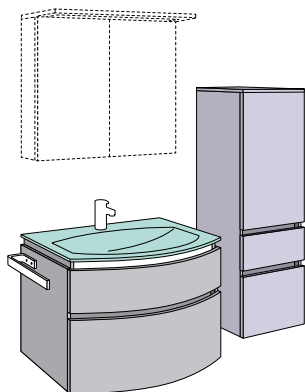

Gesamtbreite ca. 1400 mm

Element	TypNr	Preis
○ z.B. Spiegels. in Korpusfarbe MALTE 80*	<b>SD152</b>	
● Mineralguss-Waschtisch	<b>MG10264</b>	
● Waschtischunterbau mit LED	<b>CW301</b>	
● Mittelschrank	<b>CW100R</b>	
Handtuchhalter	<b>HH800</b>	
* Gesamtpreis ohne Spiegelschrank		

## Beispiel 2

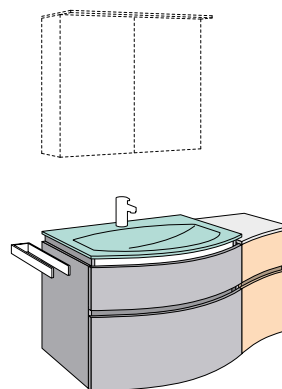

Gesamtbreite ca. 1200 mm

Element	TypNr	Preis
○ z.B. Alu-Spiegelschrank ANNY 80*	<b>AU3629Z</b>	
● Mineralguss-Waschtisch	<b>MG10264</b>	
● Waschtischunterbau ohne LED	<b>CW300</b>	
● Anbauschränk	<b>CW311</b>	
● Abdeckplatte	<b>CW403</b>	
Handtuchhalter	<b>HH70025</b>	
* Gesamtpreis ohne Spiegelschrank		

## Beispiel 3

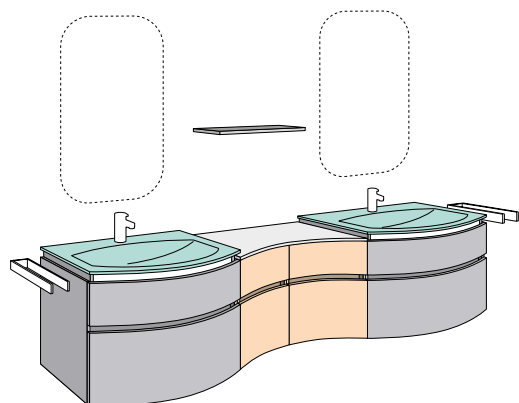

Gesamtbreite ca. 2700 mm

Element	TypNr	Preis
○ z.B. 2 x Lichtspiegel LUNA 60/100*	<b>LS0609Z</b>	
● 2 x Glas-Waschtisch	<b>WG1029Z</b>	
● 2 x Waschtischunterbau mit LED	<b>CW301</b>	
● Anbauschränk	<b>CW311</b>	
● Anbauschränk	<b>CW310</b>	
● Abdeckplatte	<b>CW404</b>	
2 x Handtuchhalter	<b>HH70025</b>	
● Ablagekonsole Cubes 600 mm	<b>AK400</b>	
* Gesamtpreis ohne Lichtspiegel		

## Beispiel 4

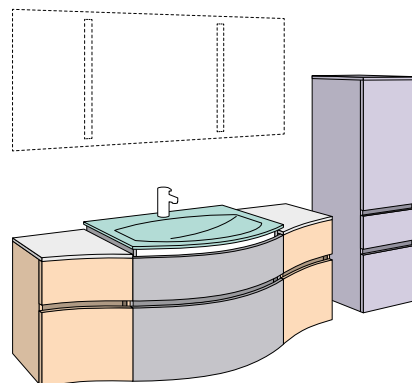

Gesamtbreite ca. 2200 mm

Element	TypNr	Preis
○ z.B. Lichtspiegel variab. VIN 1600 mm*	<b>LS7119Z</b>	
● Glas-Waschtisch	<b>WG1029Z</b>	
● Waschtischunterbau mit LED	<b>CW301</b>	
● Anbauschränk	<b>CW310</b>	
● Abdeckplatte	<b>CW402</b>	
● Anbauschränk	<b>CW311</b>	
● Abdeckplatte	<b>CW403</b>	
● Mittelschrank	<b>CW100R</b>	
* Gesamtpreis ohne Lichtspiegel		



## Beispiel 5

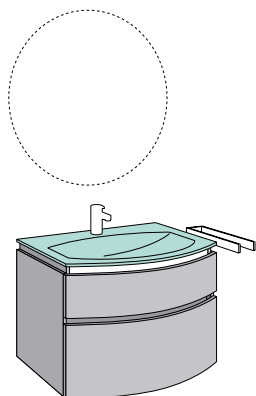

Gesamtbreite ca. 1000 mm

Element	TypNr	Preis
○ z.B. Lichtspiegel LOLA 90*	<b>LS0909Z</b>	
● Glas-Waschtisch	<b>WG1029Z</b>	
● Waschtischunterbau mit LED	<b>CW301</b>	
Handtuchhalter	<b>HH70025</b>	

\* Gesamtpreis ohne Lichtspiegel

## Beispiel 6

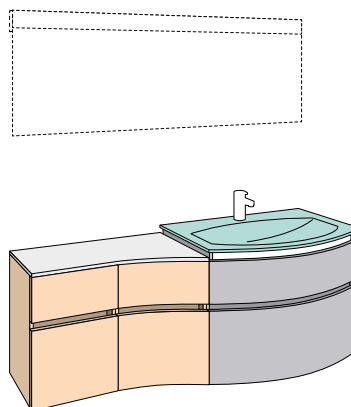

Gesamtbreite ca. 1600 mm

Element	TypNr	Preis
○ z.B. Lichtspiegel LINUS 160*	<b>LS7309ZM</b>	
● Mineralguss-Waschtisch	<b>MG10264</b>	
● Waschtischunterbau mit LED	<b>CW301</b>	
● Anbauschränk	<b>CW310</b>	
● Anbauschränk	<b>CW130</b>	
● Abdeckplatte	<b>CW400</b>	

\* Gesamtpreis ohne Lichtspiegel

## Beispiel 7

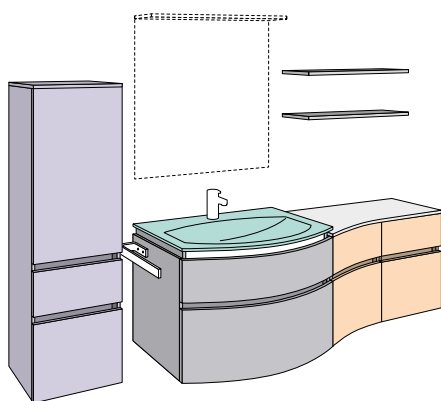

Gesamtbreite ca. 2200 mm

Element	TypNr	Preis
○ z.B. Lichtspiegel LUCA 80*	<b>LS0429Z</b>	
● Mineralguss-Waschtisch	<b>MG10264</b>	
● Waschtischunterbau mit LED	<b>CW301</b>	
● Anbauschränk	<b>CW311</b>	
● Anbauschränk	<b>CW130</b>	
● Abdeckplatte	<b>CW401</b>	
● Mittelschränk	<b>CW100L</b>	
● 2 x Ablagekonsole Cubes 700 mm	<b>AK420</b>	
Handtuchhalter	<b>HH800</b>	

\* Gesamtpreis ohne Lichtspiegel

## Beispiel 8

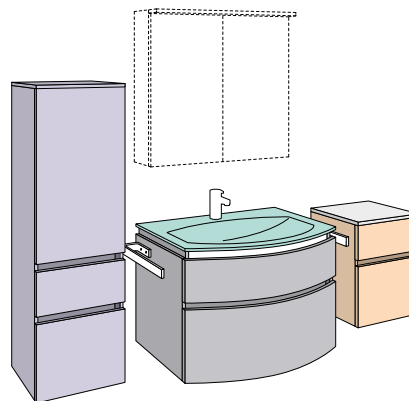

Gesamtbreite ca. 1900 mm

Element	TypNr	Preis
○ z.B. Alu-Spiegelschränk ARND 80*	<b>AU3726L</b>	
● Glas-Waschtisch	<b>WG1029Z</b>	
● Waschtischunterbau ohne LED	<b>CW300</b>	
● Mittelschränk	<b>CW100L</b>	
● Anbauschränk	<b>CW130</b>	
● Abdeckplatte	<b>CW409</b>	
2 x Handtuchhalter	<b>HH800</b>	

\* Gesamtpreis ohne Spiegelschränk

# CurveBay Prinzip

Ein Waschtischunterbau mit oder ohne Ambientlicht und die **CurveBay** Waschtische aus Glas oder Mineralguss stehen am Beginn der Planung. Für den Anschluss am Waschtischunterbau – links und/oder rechts – wählen Sie die gebogenen Anbauschränke. Mit weiteren geraden Anbauschränken können Sie die Front beliebig gestalten – unterschiedlich gerundet oder auch gerade verlaufend. Je nach Raum und Bedarf ergänzen Sie den Waschplatz mit einem oder mehreren Mittelschränken. Lichtspiegel und Spiegelschränke stehen in diversen Breiten zur Verfügung.

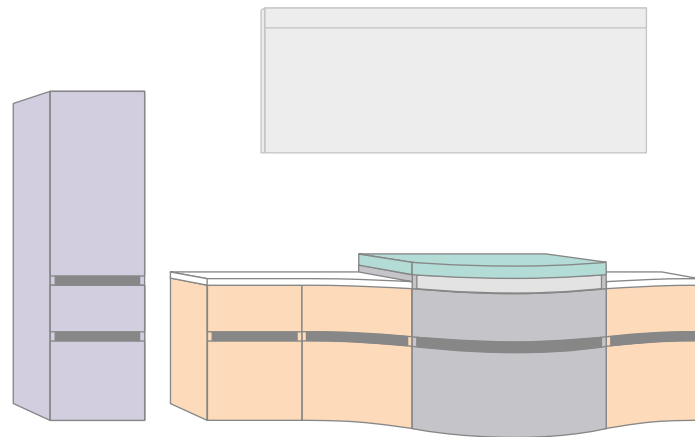

▼ OKFFB

**Glas-Waschtisch  
CurveBay**  
Seite 182



**Mineralguss-Waschtisch  
CurveBay**  
Seite 182



**Waschtischunterbau  
für Glas- und Mineralguss-  
Waschtisch CurveBay**  
Seite 182

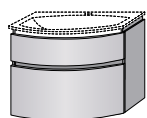

**Beimöbel**  
Seite 183

Mittelschränke

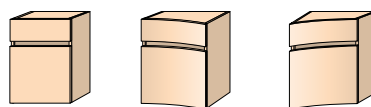

Mittelschrank

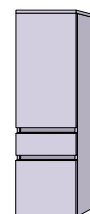

**Handtuchhalter**  
Seite 183



**Abdeckplatten**  
Seite 184-185



## Kombinationsbeispiele

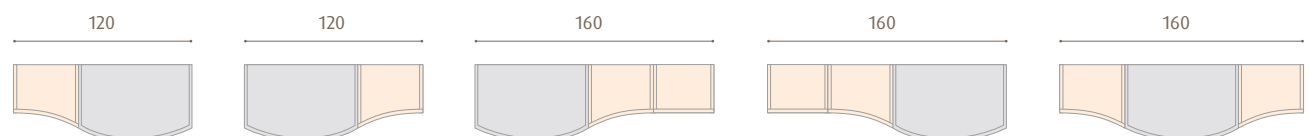

→ Unsere **Serie Reflection** bietet eine große Auswahl an Lichtspiegeln und Spiegelschränken mit verschiedenen Ausstattungsmerkmalen und in diversen Größen. Alle Modelle aus der Kollektion **Reflection** können kombiniert werden, siehe **Lichtspiegel Reflection** ab Seite 232 und **Spiegelschränke Reflection** ab Seite 244.

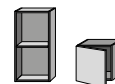

→ **Cubes** Regalmodule sind die ideale Ergänzung für mehr Stauraum. Alle Modelle aus der Kollektion **Cubes**, ab Seite 186, können kombiniert werden.

# CurveBay Farben | Front und Korpus CW

Frontfarben Thermofolie | Korpusfarben Direktbeschichtung

78 Front | Korpus  
Weiß-Glanz



79 Front | Korpus  
Anthrazit-Glanz



55 Front | Korpus  
Linde-Hell



17 Front | Korpus  
Ulme-Impresso



59 Front | Korpus  
Eiche-Kansas



37 Front | Korpus  
Eiche-Nebraska



Schnittzeichnung  
Front  
Stärke 19,5 mm



Die Rückseite der  
Fronten ist weiß.

Schnittzeichnung  
Korpus  
Stärke 16,0 mm



Richtung  
Holzmaserung  
wie abgebildet

# CurveBay Farben | Abdeckplatten

Abdeckplatten Thermofolie

78 Weiß-  
Glanz



79 Anthrazit-  
Glanz

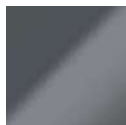

55 Linde-  
Hell



17 Ulme-  
Impresso



59 Eiche-  
Kansas



37 Eiche-  
Nebraska

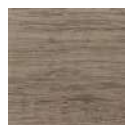

Schnittzeichnung  
Abdeckplatten  
Stärke 19,5 mm



Die Rückseite  
der Abdeckplatten  
ist weiß.

Richtung  
Holzmaserung  
wie abgebildet

integrierte, durchgehende Griffmulde Alu E6-EV1



# CurveBay

## Glas-Waschtisch in Optiwhite

Gesamttiefe 535  
Tiefe Beckenkumme 114

Inkl. verschleißbarem Ab- und Überlaufsystem, Ventilabdeckung Kunststoff verchromt. Für 1 x 1-Loch Armatur geeignet, Hahnloch durchgestochen, mit verdecktem Überlauf!

Auch ohne Armaturbohrung möglich, Mehrpreis:

Waschtisch **nur** mit Möbel montieren, nicht freitragend.

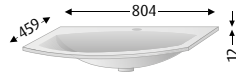

Breite

**804**

**WG1029Z**

## Mineralguss-Waschtisch in Weiß-Alpin



Gesamttiefe 535  
Tiefe Beckenkumme 114

Inkl. verschleißbarem Ab- und Überlaufsystem, Ventilabdeckung Kunststoff verchromt. Für 1 x 1-Loch Armatur geeignet, Hahnloch durchgestochen, mit verdecktem Überlauf!

Auch ohne Armaturbohrung möglich, Mehrpreis:

Waschtisch **nur** mit Möbel montieren, nicht freitragend.

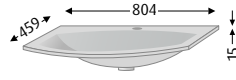

**804**

**MG10264**

Farben  
Seite 181

## Waschtischunterbauten passend zu Glas-Waschtisch und Mineralguss-Waschtisch CurveBay

Gesamttiefe 526  
Korpustiefe 428

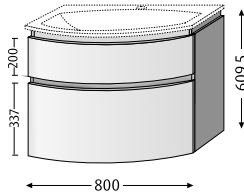

Breite WT

**804**

WG1029Z / MG10264

**CW300..**



**CW301..**

Aus-  
stattung

oben: 1 Auszug, 3 Accessory-Boxen, 4 Halterungen  
unten: 1 Auszug, 1 Inneneinteilung

1 Kunststoffblende alufarbig

oben: 1 Auszug, 3 Accessory-Boxen, 4 Halterungen  
unten: 1 Auszug, 1 Inneneinteilung

IP20

1 Acrylblende mit stufenlos dimmbarer LED-Beleuchtung 3,5 Watt, Kelvin: 4500 K, 1 Sensor-Schalter

## Montagemaße Glas-Waschtisch CurveBay

WG1029Z

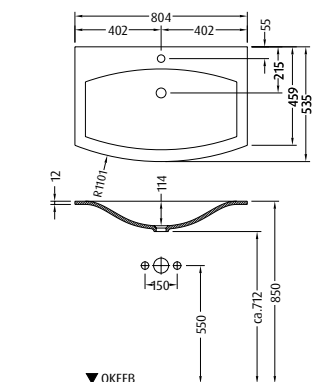

## Montagemaße Mineralguss-Waschtisch CurveBay

MG10264

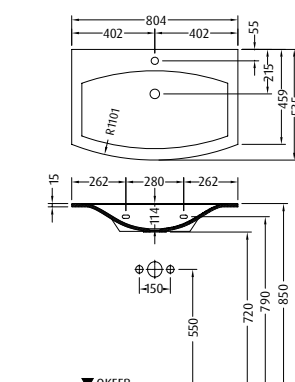

## Handtuchhalter

## Mineralguss-Pflegeset



B = Breite H = Höhe T = Tiefe	Wandbefestigung	Befestigung am Waschtischunterbau oder Anbauschränk		zum Pflegen und Reinigen von Mineralguss-Waschtischen
Maße	starr! 	starr! 		Set-Inhalt: 1 Polierpaste, 1 Poliertuch, 10 Schleifpads, Anleitung
	<b>HH70025</b>	<b>HH80025</b>	<b>HH80008</b>	<b>ZB9969Z</b>
Farbe	Chrom	Chrom	Schwarz-Matt	-

## Farben Seite 181

## Beimöbel

	Mittelschrank Gesamttiefe 343	Anbauschränke Gesamttiefe 341	Anbauschränke Gesamttiefe 449	
		passende Abdeckplatte siehe Seite 184-185	passende Abdeckplatte siehe Seite 184-185	
Breite	<b>400</b>	<b>400</b>	<b>400</b>	<b>400</b>
	<b>CW100..L</b>	<b>CW130..</b>	<b>CW310..</b>	<b>CW311..</b>
Ausstattung	1 Abdeckplatte 1 Türe oben 2 Glaseinlegeböden 1 Fachboden 1 Auszug mittig 1 Auszug unten	1 Auszug oben 1 Auszug unten	1 Auszug oben 1 Auszug unten	1 Auszug oben 1 Auszug unten

zum direkten Anbau an Waschtischunterbau nicht geeignet!

zum direkten Anbau an Waschtischunterbau links geeignet!

zum direkten Anbau an Waschtischunterbau rechts geeignet!



Pflege- und Reinigungsset für Mineralguss-Waschtische



Montagemaße siehe [www.sanipa.de/service/download-portal](http://www.sanipa.de/service/download-portal)



Unterbau mit integrierter Beleuchtung



ohne intelligente Lichtsteuerung



dimmbar



Elektroanschluss



Tipp: integrierbare LED-Schrankbeleuchtung (siehe Seite 295)



LED-Beleuchtung

Infos

Tiefe 345  
Stärke 19,5

passend zu  
Anbauschränk  
CW130..



weitere  
Abdeckplatten  
auf Anfrage  
möglich!

**kein direkter Anbau**  
an Waschtischunterbau  
links oder rechts möglich!

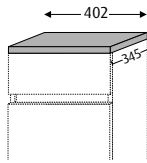

Breite

402

**CW409..**

Tiefe 454  
Stärke 19,5

passend zu  
Anbauschränk  
CW310..

+

**direkter Anbau**  
an Waschtischunterbau  
(links) .....

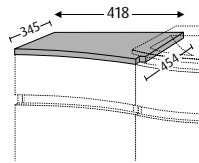

418

**CW402..**

Tiefe 454  
Stärke 19,5

passend zu  
Anbauschränk  
CW311..

+

**direkter Anbau**  
an Waschtischunterbau  
(rechts) .....

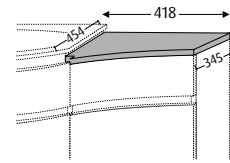

418

**CW403..**

Tiefe 454  
Stärke 19,5

passend zu Kombination  
Anbauschränke  
CW130.. + CW310..

+

**direkter Anbau**  
an Waschtischunterbau  
(links)

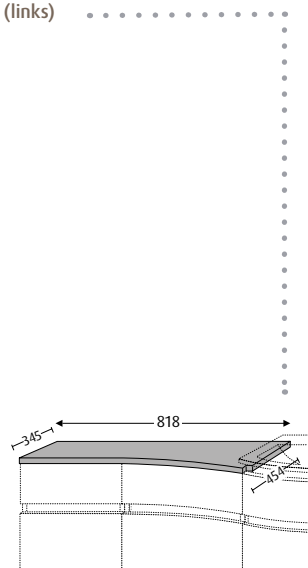

Tiefe 454  
Stärke 19,5

passend zu Kombination  
Anbauschränke  
CW311.. + CW130..

+

**direkter Anbau**  
an Waschtischunterbau  
(rechts)

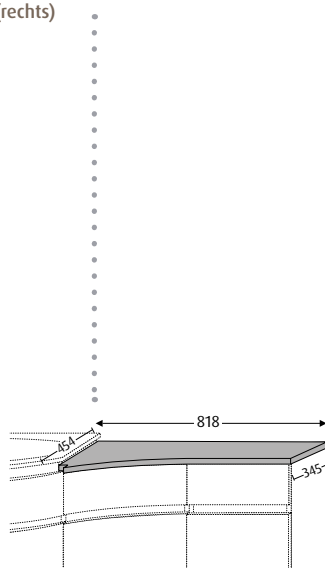

Tiefe 454  
Stärke 19,5

passend zu Kombination  
Anbauschränke  
CW310.. + CW311..

+

**direkter Anbau**  
zwischen 2x Waschtischunterbau  
(links und rechts)

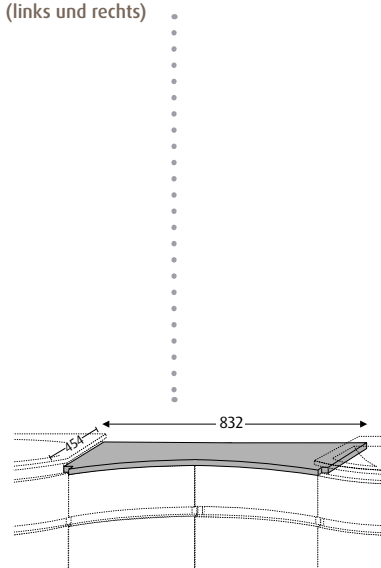

weitere  
Abdeckplatten  
auf Anfrage  
möglich!

Breite

818

818

832

**CW400..**

**CW401..**

**CW404..**

Cubes offen und mit Tür



Cubes mit Tür und Ablagekonsole



Cubes offen





Flexibel einsetzbar.

# Cubes



## Das bietet Cubes.

Regalmodule kombinierbar  
zu allen Sanipa-Badmöbeln

Offene Elemente 90° drehbar

Elemente mit Tür 180° drehbar

Push to open (grifflos)

Drei Größen, zwei Tiefen,  
individuell zusammenstellbar

Stauraum für kleine und  
große Wandflächen

# Cubes Prinzip

Die Cubes Regalmodule ergänzen auf individuelle Art Ihren Stauraum. Die offenen Regale sind in zwei Tiefen und drei Höhen verfügbar und lassen sich sowohl vertikal als auch horizontal beliebig anbringen. In Verbindung können Sie Modelle mit Türen und Ablagekonsolen anfügen. Die in drei Höhen erhältlichen, geschlossenen Modelle sind um 180 Grad drehbar, um einen Türanschlag auf der rechten oder linken Seite zu ermöglichen. Cubes Regalmodule sind zu allen Sanipa-Badmöbeln kombinierbar.

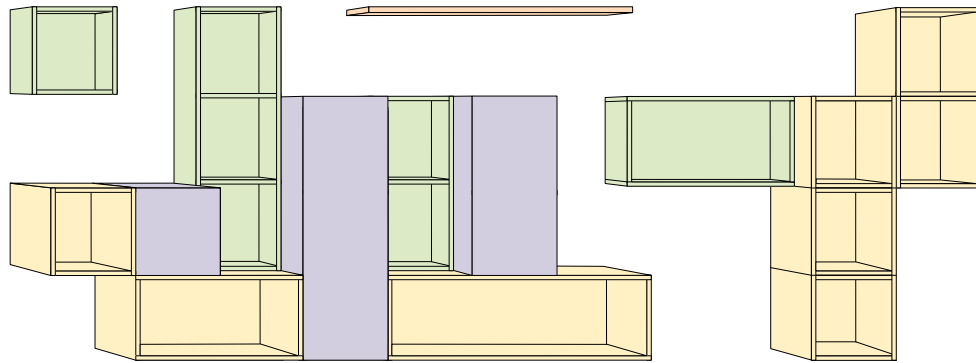

▼ OKFFB

Regalmodule „offen“  
180 mm tief  
Seite 192

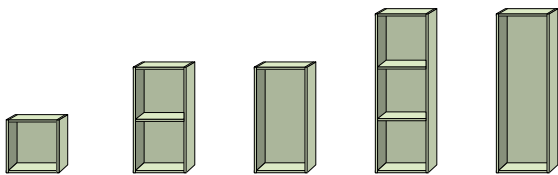

**Cubes Regalmodule  
sind nicht als Sitzelement  
verwendbar!**

Regalmodule „offen“  
328 mm tief  
Seite 192

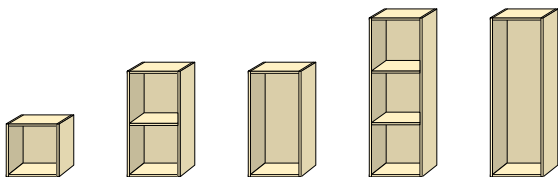

Regalmodule „mit Tür“  
328 mm tief  
Seite 193

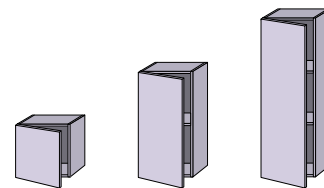

Ablagekonsolen  
Seite 193



Infos



horizontal und  
vertikal montierbar



um 180° gedreht  
montierbar



**Bitte beachten:** Je Anordnung der einzelnen Cubes  
kann die Maserrichtung der Rückwand variieren!



<p>2 x __121 1 x CU101</p> <p>105 x 70</p>	<p>1 x CU103 1 x __121 1 x CU100</p> <p>105 x 105</p>	<p>1 x CU113 1 x AK422 1 x CU103</p> <p>105 x 150</p>	<p>2 x CU113 1 x __122</p> <p>105 x 105</p>
--	---	---	---

<p>2 x __120 2 x CU103</p> <p>70 x 175</p>	<p>2 x AK420 1 x CU112 1 x CU111</p> <p>70 x 140</p>	<p>2 x __120 1 x CU101 1 x CU102</p> <p>70 x 175</p>	<p>2 x __121 2 x CU103</p> <p>70 x 175</p>
--	--	--	--

<p>1 x CU112 2 x __121 2 x CU101</p> <p>140 x 140</p>	<p>3 x CU100 3 x __120</p> <p>80 x 145</p>	<p>1 x AK400 (1750 mm) 2 x __120 1 x CU104</p> <p>175 x 75</p>	<p>1 x CU110 1 x AK420 1 x CU111 1 x CU103</p> <p>140 x 175</p>
---	--	--	---

<p>1 x __120 1 x CU113 1 x CU102</p> <p>140 x 140</p>	<p>4 x AK416 1 x __120</p> <p>35 x 160</p>	<p>1 x AK400 (1750 mm) 1 x AK400 (1400 mm) 4 x CU100 1 x __120 1 x CU101 1 x AK420</p> <p>175 x 140</p>	<p>2 x __122 4 x AK416</p> <p>135 x 105</p>
---	--	---	---

# Cubes Farben | Regalmodule „offen“ CU

Korpusfarben Direktbeschichtung

43 Weiß-Soft



68 Macchiato-Matt



67 Sandgrau-Matt



22 Anthrazit-Matt



08 Schwarz-Matt



78 Weiß-Glanz



79 Anthrazit-Glanz



55 Linde-Hell



48 Eiche-Nordic



17 Ulme-Impresso



85 Eiche Natural-Touch



59 Eiche-Kansas



80 Eiche-Arizona



37 Eiche-Nebraska



50 Eiche-Tabak



Schnittzeichnung Korpus  
Stärke 16,0 mm



Richtung Holzmaserung Korpus

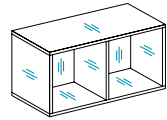
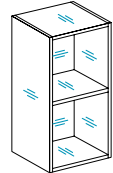

# Cubes Farben | Regalmodule „mit Tür“ CU

Frontfarben | Korpusfarben Direktbeschichtung

43 Front | Korpus Weiß-Soft



22 Front | Korpus Anthrazit-Matt



55 Front | Korpus Linde-Hell



48 Front | Korpus Eiche-Nordic



17 Front | Korpus Ulme-Impresso



85 Front | Korpus Eiche Natural-Touch



59 Front | Korpus Eiche-Kansas



80 Front | Korpus Eiche-Arizona



37 Front | Korpus Eiche-Nebraska



50 Front | Korpus Eiche-Tabak



Schnittzeichnung Front  
Stärke 16,0 mm



Schnittzeichnung Korpus  
Stärke 16,0 mm



Richtung Holzmaserung

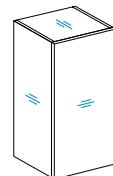

Montage nur vertikal möglich!

# Cubes Farben | Regalmodule „mit Tür“ CT

Frontfarben Thermofolie | Korpusfarben Direktbeschichtung

01 Front Weiß-Matt  
43 Korpus Weiß-Soft



68 Front | Korpus  
Macchiato-Matt



67 Front | Korpus  
Sandgrau-Matt



08 Front | Korpus  
Schwarz-Matt



Schnittzeichnung  
Front  
Stärke 16,5 mm



Die Rückseite der  
Fronten ist anthrazit.

78 Front | Korpus  
Weiß-Glanz



79 Front | Korpus  
Anthrazit-Glanz



Schnittzeichnung  
Korpus  
Stärke 16,0 mm



82 Front Weiß-Hochglanz  
43 Korpus Weiß-Soft



52 Front Anthrazit-Hochglanz  
22 Korpus Anthrazit-Matt

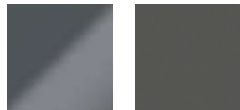

55 Front | Korpus  
Linde-Hell



17 Front | Korpus  
Ulme-Impresso



85 Front | Korpus  
Eiche Natural-Touch



Richtung  
Holzmaserung

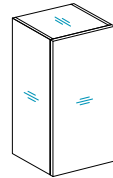

59 Front | Korpus  
Eiche-Kansas



37 Front | Korpus  
Eiche-Nebraska



50 Front | Korpus  
Eiche-Tabak



Montage  
nur vertikal  
möglich!

# Cubes Farben | Ablagekonsolen

Ablagekonsolen Direktbeschichtung

43  
Weiß-Soft



22 Anthrazit-  
Matt



78 Weiß-  
Glanz



79 Anthrazit-  
Glanz



Schnittzeichnung  
Ablagekonsole  
Stärke 28,0 mm



55 Linde-  
Hell



17 Ulme-  
Impresso



59 Eiche-  
Kansas



37 Eiche-  
Nebraska

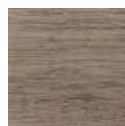

Richtung  
Holzmaserung  
Ablagekonsole



 = Anti-Fingerprint-Effekt

 = Auslauf 31.03.2024



Korpustiefe 180

**Kombinierbar zu allen Sanipa-Badmöbeln.  
Nicht als Sitzelement verwendbar!**

Richtung Holzmaserung siehe Farbseite

Breite	350/350	350/700	350/700	350/1050	350/1050
	<b>CU110..</b>	<b>CU111..</b>	<b>CU112..</b>	<b>CU113..</b>	<b>CU114..</b>
Ausstattung	-	1 fester Zwischenboden	-	2 feste Zwischenböden	-
Montage	horizontal und vertikal montierbar	horizontal und vertikal montierbar	horizontal und vertikal montierbar	horizontal und vertikal montierbar	horizontal und vertikal montierbar



Korpustiefe 328

**Kombinierbar zu allen Sanipa-Badmöbeln.  
Nicht als Sitzelement verwendbar!**

Richtung Holzmaserung siehe Farbseite

Breite	350/350	350/700	350/700	350/1050	350/1050
	<b>CU100..</b>	<b>CU101..</b>	<b>CU102..</b>	<b>CU103..</b>	<b>CU104..</b>
Ausstattung	-	1 fester Zwischenboden	-	2 feste Zwischenböden	-
Montage	horizontal und vertikal montierbar	horizontal und vertikal montierbar	horizontal und vertikal montierbar	horizontal und vertikal montierbar	horizontal und vertikal montierbar



		Kombinierbar zu allen Sanipa-Badmöbeln. Nicht als Sitzelement verwendbar!		
<p>Gesamttiefe 346</p> <p>Richtung Holzmaserung horizontal</p>				
Breite	350	350	350	350
	<b>CU120..</b> <b>CT120..</b>	<b>CU121..</b> <b>CT121..</b>	<b>CU122..</b> <b>CT122..</b>	
Ausstattung	1 Türe (Push to open) Anschlag links oder rechts	1 Türe (Push to open) Anschlag links oder rechts 1 fester Zwischenboden	1 Türe (Push to open) Anschlag links oder rechts 2 feste Zwischenböden	
Montage	vertikal um 180° gedreht montierbar	vertikal um 180° gedreht montierbar	vertikal um 180° gedreht montierbar	

		Kombinierbar zu allen Sanipa-Badmöbeln.			
<p>mit freitragender, verdeckter Befestigung</p> <p>Stärke 28 Tiefe 177</p> <p>Richtung Holzmaserung horizontal</p>					
Breite	350	700	1050	variabel von 300 mm - 2000 mm	
	<b>AK416..</b>	<b>AK420..</b>	<b>AK422..</b>	<b>AK400..</b>	
				Basispreis (300 mm)	Mehrpreis pro 100 mm

Montagemaße siehe [www.sanipa.de/service/download-portal](http://www.sanipa.de/service/download-portal)

horizontal und vertikal montierbar

um 180° gedreht montierbar

Push to open

**Tipp:** integrierbare LED-Schrankbeleuchtung (siehe Seite 295)

Infos

2morrow Konsole



2morrow Cubic



Twiga



4balance



3way





Platzsparend und funktional.

**NEU!**

# Kompaktbäder

197 2morrow

211 3way

221 4balance

225 Twiga



## Das überzeugt.

Ästhetische Lösungen  
mit tiefenreduzierten  
2morrow Konsolen

Ausgewählte, kompakte  
Waschplatz-Sets einzelner  
Sanipa-Kollektionen

Optimale Raumnutzung

## Beispiel 1 | 2morrow

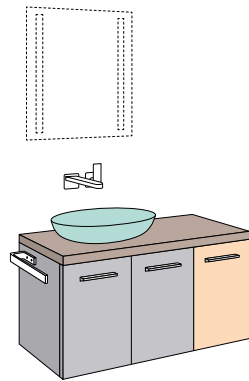

Gesamtbreite ca. 1080 mm

Element	TypNr	Preis
○ z.B. Lichtspiegel LUCY 60*	<b>LS4209Z</b>	
● Konsole <b>S</b> tiefenreduziert 1050 mm	<b>WT252</b>	
● Waschtischunterbau	<b>G2372</b>	
● Anbauschränk	<b>G2332R</b>	
Handtuchhalter	<b>HH800</b>	

● Waschtisch LOOP & FRIENDS 560 mm  
bitte separat bei Villeroy & Boch bestellen.

\* Beispiel-Kalkulation: Konsole **PG2** | Schränke **PG2**  
Gesamtpreis gültig für Ausführung mit Griffen,  
kalkuliert ohne Lichtspiegel und ohne Waschtisch.

Beispiel auch möglich für Konsole **E M** tiefenreduziert

## Beispiel 2 | 3way

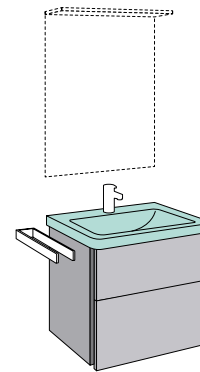

Gesamtbreite ca. 800 mm

Element	TypNr	Preis
○ z.B. Lichtspiegel LUCA 60*	<b>LS0419Z</b>	
● Keramik-Set ProSmart	<b>BS911</b>	
Handtuchhalter	<b>HH70025</b>	

\* Beispiel-Kalkulation: **PG2**  
Gesamtpreis gültig für Ausführung mit Akzent-Griffleiste,  
kalkuliert ohne Lichtspiegel.

## Beispiel 3 | 4balance

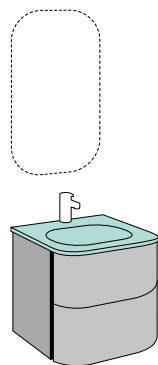

Gesamtbreite ca. 600 mm

Element	TypNr	Preis
○ z.B. Lichtspiegel LUNA 60/100*	<b>LS0609Z</b>	
● Keramik-Set ohne LED	<b>DG401</b>	

\* Gesamtpreis ohne Lichtspiegel.

## Beispiel 4 | Twiga

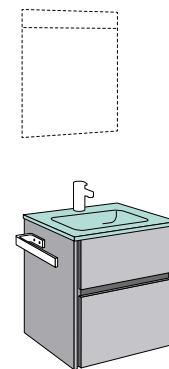

Gesamtbreite ca. 530 mm

Element	TypNr	Preis
○ z.B. Lichtspiegel LINUS 50*	<b>LS7209Z</b>	
● Glas-Set ohne LED	<b>SY220</b>	
Handtuchhalter	<b>HH800</b>	

\* Gesamtpreis ohne Lichtspiegel.

Platzsparend und funktional.

**NEU!**

# Kompaktbäder



## 2morrow kompakt.

Individuell planbar durch  
modulares Baukasten-System

Tiefenreduzierte horizontale  
Konsolen **Slim**, **Massivholz** und  
**Extra-Slim** in unterschiedlicher  
Optik

Fronten wahlweise mit Griff,  
mit Griffleiste oder grifflos mit  
integrierter Technik Push to open

Verschiedene Keramik-  
Waschtische wählbar

Materialien und Farben  
für jeden Einrichtungsstil

**NEU!**

# Kompaktbäder 2morrow - Konsole Slim tiefenreduziert

Farben siehe unten **Konsole Slim tiefenreduziert - horizontal - 40 mm** **S**

Stärke 40  
Tiefe 420

**Bitte beachten:**  
- Bei Planung der Konsole in eine Nische bitte genaues Nischenmaß angeben!  
- Bei freitragender Konsole werden verzinkte Tragekonsolen sichtbar!  
Hierfür empfehlen wir die optional erhältliche Design-Tragekonsole Schwarz-Matt. Detaillierte Informationen auf Seite 71.

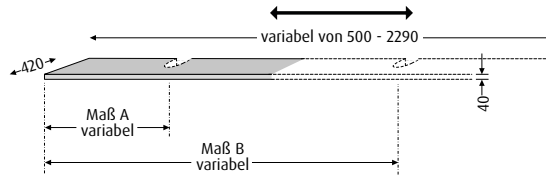

Breite variabel von 500 mm - 2290 mm



Bitte bei jeder Bestellung das Bestellformular für Konsole Slim tiefenreduziert ausfüllen! Wahlweise auf Seite 208 oder über QR-Code downloaden.



<b>PG 1</b> Schichtstoff	<b>WT 752..</b> Basispreis (500 mm inkl. 1 Beckenausschnitt) Mehrpreis pro 100 mm
<b>PG 2</b> Lack	<b>WT 252..</b> Basispreis (500 mm inkl. 1 Beckenausschnitt) Mehrpreis pro 100 mm
<b>PG 5</b> Keramik*	<b>WT 152..</b> Basispreis (500 mm inkl. 1 Beckenausschnitt) Mehrpreis pro 100 mm <small>* Lieferzeit 6-8 Wochen</small>
<b>Ausstattung</b>	Tragekonsole verzinkt (die Anzahl der Tragekonsolen ist abhängig von Waschtisch und Konsolenbreite) <b>1 Beckenausschnitt</b> <b>1 Armaturlochbohrung</b> (bei Becken ohne Hahnbank)

Aufpreise Konsole Slim tiefenreduziert	PG 1	PG 2	PG 5
zusätzlicher Beckenausschnitt			
zusätzliche Armaturlochbohrung			

## Kompaktbäder 2morrow - Konsole Slim tiefenreduziert - Farben

Material/Farbe

**S**

<b>PG 1</b> Schichtstoff	68 Macchiato-Matt	67 Sandgrau-Matt	48 Eiche-Nordic	85 Eiche-Natural-Touch	Schnitt Konsole Schichtstoff 40			
	59 Eiche-Kansas	80 Eiche-Arizona	37 Eiche-Nebraska	50 Eiche-Tabak				
	3C Madison-Grau	3V Ozean-Grau	2J Lava-Soft	2E Patina-Bronze				
<b>PG 2</b> Lack	1Q Naturweiß-Matt	1U Kaschmir-Matt	1T Taupe-Matt	1B Graphit-Matt	1R Marine-Matt	1V Vulkan-Matt	1P Naturweiß-Hochglanz	Schnitt Konsole Lack 40
<b>PG 5</b> Keramik*	6R Felsgrau	6A Metallic	6B Metallic-Geflammt	6C Maron-Metallic	Schnitt Konsole Keramik 40			

Infos

**S** Konsole Slim tiefenreduziert

Holzmaserung horizontal

Anti-Fingerprint-Effekt

NEU!

# Kompaktbäder 2morrow - Konsole Massivholz tiefenreduziert

Farben siehe unten

Konsole Massivholz tiefenreduziert - horizontal - 40 mm

M

Stärke 40  
Nenntiefe 420

**Bitte beachten:**  
- Bei Planung der Konsole in eine Nische bitte genaues Nischenmaß angeben!  
- Bei freitragender Konsole werden verzinkte Tragekonsolen sichtbar! Hierfür empfehlen wir die optional erhältliche Design-Tragekonsole Schwarz-Matt. Detaillierte Informationen auf Seite 71.

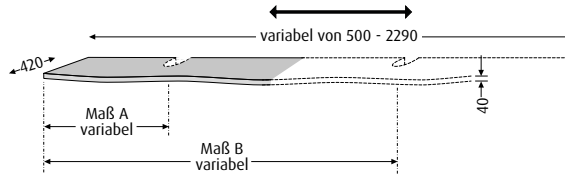
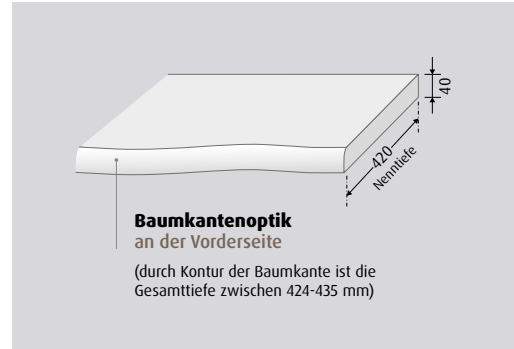

Breite variabel von 500 mm - 2290 mm



Bitte bei jeder Bestellung das Bestellformular für Konsole Massivholz kompakt ausfüllen! Wahlweise auf Seite 209 oder über QR-Code downloaden.



PG 4  
Massivholz

WT 237 ..

Basispreis  
(500 mm inkl. 1 Beckenausschnitt)

Mehrp reis  
pro 100 mm

Aufpreise Konsole  
Massivholz tiefenreduziert

PG 4

zusätzlicher Beckenausschnitt

zusätzliche Armaturlochbohrung

Aus-  
stattung

Tragekonsole verzinkt  
(die Anzahl der Tragekonsolen ist abhängig von Waschtisch und Konsolenbreite)  
**1 Beckenausschnitt**  
**1 Armaturlochbohrung** (bei Becken ohne Hahnbank)

## Kompaktbäder 2morrow - Konsole Massivholz tiefenreduziert - Farben

Material/Farbe

M

PG 4  
Massivholz

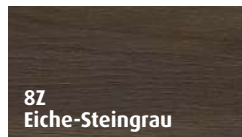

8Z  
Eiche-Steingrau



6Z  
Eiche-Hell

Schnitt Konsole  
Massivholz



Kompakt-  
bäder

2morrow

M Konsole Massivholz tiefenreduziert

Holzmaserung horizontal

Infos

**NEU!**

# Kompaktbäder 2morrow - Konsole Extra-Slim tiefenreduziert

Farben siehe unten **Konsole Extra-Slim tiefenreduziert - horizontal - 18 mm** **E**

Stärke 18  
Tiefe 420

**Bitte beachten:**  
- Bei Planung der Konsole in eine Nische bitte genaues Nischenmaß angeben!  
- Bei freitragender Konsole werden verzinkte Tragekonsolen sichtbar!  
Hierfür empfehlen wir die optional erhältliche Design-Tragekonsole Schwarz-Matt. Detaillierte Informationen auf Seite 71.

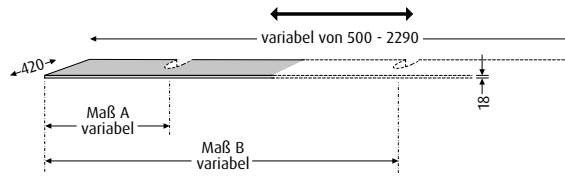

Bitte bei jeder Bestellung das Bestellformular für Konsole Extra-Slim tiefenreduziert ausfüllen! Wahlweise auf Seite 210 oder über QR-Code downloaden.



Breite **variabel von 500 mm - 2290 mm**

<b>PG 1</b> Schichtstoff	<b>WT 753..</b> Basispreis (500 mm inkl. 1 Beckenausschnitt)	Mehrpreis pro 100 mm
<b>PG 2</b> Lack	<b>WT 243..</b> Basispreis (500 mm inkl. 1 Beckenausschnitt)	Mehrpreis pro 100 mm
<b>PG 5</b> Keramik*	<b>WT 153..</b> Basispreis (500 mm inkl. 1 Beckenausschnitt)	Mehrpreis pro 100 mm <small>* Lieferzeit 6-8 Wochen</small>

Aufpreise Konsole Extra-Slim tiefenreduziert	PG 1	PG 2	PG 5
zusätzlicher Beckenausschnitt			
zusätzliche Armaturlochbohrung			

Ausstattung  
Tragekonsole verzinkt  
(die Anzahl der Tragekonsolen ist abhängig von Waschtisch und Konsolenbreite)  
**1 Beckenausschnitt**  
**1 Armaturlochbohrung** (bei Becken ohne Hahnbank)

## Kompaktbäder 2morrow - Konsole Extra-Slim tiefenreduziert - Farben

Material/Farbe **E**

<b>PG 1</b> Schichtstoff	68 Macchiato-Matt	67 Sandgrau-Matt	48 Eiche-Nordic	85 Eiche Natural-Touch	Schnitt Konsole Schichtstoff 
	59 Eiche-Kansas	80 Eiche-Arizona	37 Eiche-Nebraska	50 Eiche-Tabak	
	3C Madison-Grau	3V Ozean-Grau	2J Lava-Soft	2E Patina-Bronze	

<b>PG 2</b> Lack	1Q Naturweiß-Matt	1U Kaschmir-Matt	1T Taupe-Matt	1B Graphit-Matt	1R Marine-Matt	1V Vulkan-Matt	1P Naturweiß-Hochglanz	Schnitt Konsole Lack 

<b>PG 5</b> Keramik*	6R Felsgrau	6A Metallic	6B Metallic-Geflammt	6C Maron-Metallic	Schnitt Konsole Keramik 

Infos **E** Konsole Extra-Slim tiefenreduziert Holzmaserung horizontal Anti-Fingerprint-Effekt

**NEU!**

# Kompaktbäder 2morrow - Konsole tiefenreduziert - geprüfte Becken

Hersteller/Serie	Breite/ Tiefe	Einbauart	⊕	☞	Hinweise		Position Armatur				ArtikelNr	slim S	Massivholz M	Extra-Slim E	
					Maß X	Überstand <sup>1</sup>	hinten mittig	seitlich R/L	WTU-Breite	Wandarmatur					
SANIPA	AWT Glas	400/400	A	×	×	20-60	✓	×	✓	500	✓	WG1202C/WG1203M WG1203Q	●	●	●
	AWT Keramik	400/400	A	×	×	20-40	✓	×	✓	500	✓	WK10000/WK1002Q WK1002R	●	●	●
Villeroy & Boch	Collaro	380/380	A	×	×	20	×	×	✓	600	✓	4A2138	● M	● M	● M
		500/400	H	✓	✓	0	×					43345G	● M	● M	
		560/360	A	×	×	20-40	×	×	✓	700	✓	4A1956	●	●	●
		560/360	A	×	×	20-40	×	×	✓	700	✓	4A2056	●	●	●
	Finion	600/350	A	×	×	20-50	×	×	✓	800	✓	414361	●	●	●
	Loop & Friends	380/380	A	×	×	20	×	×	✓	500	✓	4A4500/4A4501	● M	● M	● M
380/380		A	×	×	20	×	×	✓	500	✓	514901	● M	● M	● M	
560/380		A	×	×	20	×	×	✓	600	✓	4A4700/4A4701	●	●	●	
Alape	Schalenbecken	300/300	A	×	×	20-110	×	✓	✓	500	✓	SB.K300.GS	●	●	●
		360/360	A	×	×	20-80	✓	×	✓	500	✓	SB.K360.GS	●	●	●
		375/375	A	×	×	20-75	✓	×	✓	500	✓	SB.CO375	● M	● M	● M
		600/350	A	×	×	20-80	✓	×	✓	800	✓	SB.SR650	●	●	●
DURAMIT	Luv	500/350	A	×	×	20-50	×	×	✓	600	✓	037950	●	●	●
		500/350	A	×	✓	50-85	✓					038050	●	●	●
	Vero Air	450/350	A	✓	✓	0	×					072445	● M	● M	● M
KALDEWEI	Miena	380/380	A	×	×	20-60	✓	×	✓	500	✓	3181	● M	● M	● M
	Nueva	380/380	A	×	×	20	×	×	✓	600	✓	3191	● M	● M	● M
LAUFEN	Ino	350/360	A	×	×	20-120	✓	✓	✓	500	✓	812300	●	●	●
		500/360	A	×	×	20-120	✓	✓	✓	700	✓	812302	●	●	●



A = Aufsatzwaschtisch



H = Halbeinbauwaschtisch



⊕ = ✓ Becken mit eigener Wandbefestigung oder Hinterkante unglasiert  
 ✗ Becken ohne eigene Wandbefestigung Abstand zur Wand bzw. Maß X wählbar  
 → **Maß X** im Bestellformular angeben (siehe Seite 208-210)



☞ = ✓ Becken mit eigener Hahnbank/Hahnloch  
 ✗ Becken ohne eigene Hahnbank/Hahnloch Stand- bzw. Wandarmatur wählbar  
 → **Armatusituation** im Bestellformular angeben (siehe Seite 208-210)

• Tiefenposition bei Becken **ohne** eigene Wandbefestigung Wandbündig (Maß X=0) Maß X



• Position Standarmatur bei Becken **ohne** eigene Hahnbank/Hahnloch  
 1 = seitlich links  
 2 = mittig hinter Becken (empfohlene WTU-Breite)  
 3 = seitlich rechts

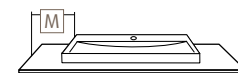
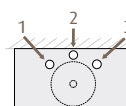

M = Mindestabstand des Waschtisches zur Außenkante dieser Konsole je Konfiguration erforderlich. Bitte genaues Maß im Werk anfragen!

● = kombinierbar mit Konsole

<sup>1</sup> Becken kann nach vorn überstehen



# Kompaktbäder 2morrow - Farben - Front/Korpus NEU!

Frontfarben 	Zugewiesene Korpusfarbe 	Front DR Korpus DR	Front TH Korpus DR	Front LA Korpus LA			
		PG 1		PG 2		PG 3	
		G1 P1  	G2 L2 P2   	G3 P3  			
43 Weiß-Soft	43	●					
01 Weiß-Matt	43		●				
1U Kaschmir-Matt 	1U			●			
68 Macchiato-Matt 	68		●				
67 Sandgrau-Matt 	67		●				
1T Taupe-Matt 	1T			●			
22 Anthrazit-Matt	22	●					
1B Graphit-Matt  <span style="color: red; font-weight: bold;">NEU!</span>	1B			●			
1R Marine-Matt 	1R			●			
1V Vulkan-Matt  <span style="color: red; font-weight: bold;">NEU!</span>	1V			●			
08 Schwarz-Matt 	08		●				
78 Weiß-Glanz	78		●				
79 Anthrazit-Glanz	79		●				
82 Weiß-Hochglanz	43		●				
52 Anthrazit-Hochglanz	22		●				
55 Linde-Hell	55		●				
48 Eiche-Nordic	48	●					
85 Eiche Natural-Touch	85		●				
59 Eiche-Kansas	59		●				
80 Eiche-Arizona	80	●					
37 Eiche-Nebraska	37		●				
50 Eiche-Tabak	50		●				

 **Automatisch zur Frontfarbe definierte Korpusfarbe.**  
Eine auf Wunsch abweichende Korpusfarbe bitte bei Bestellung angeben.

**PG 2** Optional wählbar: **Fronten in Schichtstoff und Glaslaminat** nur bei Griff (G2) oder Push to open (P2)  

**Fronten in Schichtstoff**

**10% Aufpreis**

3C Madison-Grau

2E Patina-Bronze

3V Ozean-Grau

2J Lava-Soft

**Fronten in Glaslaminat**

**10% Aufpreis**

4F Bianco-Matt

4K Nero-Matt

3M Sabbia

4H Sabbia-Matt

2C Bianco

3Q Fumo

4P Fumo-Matt

Bei Bestellung der optional wählbaren Fronten **bitte die gewünschte PG 2 -Korpusfarbe immer mit angeben.** 

 Holzmaßierung vertikal  
 Holzmaßierung horizontal

 Griff  
 Griffleiste  
 Push to open

DR = Direktbeschichtung  
TH = Thermofolie  
LA = Lack

● = wählbar  
 = mit Anti-Fingerprint-Effekt



# Kompaktbäder 2morrow - Griffübersicht - Griffe/Griffleiste/Push to open



**NEU!**











Griffe nur für Programme **G1/G2/G3**

passend zu PG 1 | 2 | 3

Bitte bei Bestellung immer die Griffnummer angeben!



					
					
Länge	204 mm	204 mm	492 mm	190 mm	350 mm
Bohrmaß	192 mm	192 mm	480 mm	160 mm	320 mm
1 Griff ab Türbreite <sup>1</sup>	<b>300 mm</b>	<b>300 mm</b>	<b>580 mm</b>	<b>300 mm</b>	<b>450 mm</b>
Platzierung	mittig	mittig	mittig	mittig	mittig
	<b>Standard</b>			<b>Optional</b>	

					
					
Länge	219 mm	106 mm	458 mm	174 mm	334 mm
Bohrmaß	160 mm	96 mm	448 mm	160 mm	320 mm
1 Griff ab Türbreite <sup>1</sup>	<b>300 mm</b>	<b>300 mm</b>	<b>550 mm</b>	<b>300 mm</b>	<b>450 mm</b>
Platzierung	mittig	mittig	mittig	mittig	mittig
	<b>Optional</b>				

Griffleiste nur für Programme **L2**

passend zu PG 2







**Griffleiste 25 Chrom**

**Standard**

Push to open nur für Programme **P1/P2/P3**

passend zu PG 1 | 2 | 3



**Push to open**

**Standard**

**DR = Direktbeschichtung**  
Front, Korpus, Regale  
Stärke 16,0 mm

**TH = Thermofolie**  
Front Stärke 19,5 mm  
Korpus Stärke 16,5 mm

**LA = Lack**  
Front, Korpus, Regale  
Stärke 16,0 mm

**SC = Schichtstoff**  
Front Stärke 18,0 mm

**GL = Glaslaminat**  
Front Stärke 19,0 mm



  = **Gewünschte Option** bitte bei Bestellung explizit angeben, ansonsten wird die Standard-Ausführung bestätigt

  = **Standard-Ausführung** <sup>1</sup>Maße beziehen sich auf die kleinste Türbreite eines Modells!

Kompaktbäder  
2morrow

**NEU!**

# Kompaktbäder 2morrow - Waschtischunterbauten tiefenreduziert

## Farben Seite 202 1 Tür bzw. 2 Türen - 510 mm hoch

Gesamttiefe 420

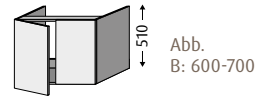
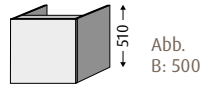

### Öffnungsvariante

Breite Preis-gruppe	Griff			Griffleiste			Push to open		
	PG 1	PG 2	PG 3	PG 1	PG 2	PG 3	PG 1	PG 2	PG 3
<b>500</b> (1 Tür)	<b>G1370..<sup>L</sup><sub>R</sub></b>	<b>G2370..<sup>L</sup><sub>R</sub></b>	<b>G3370..<sup>L</sup><sub>R</sub></b>	-	<b>L2370..<sup>L</sup><sub>R</sub></b>	-	<b>P1370..<sup>L</sup><sub>R</sub></b>	<b>P2370..<sup>L</sup><sub>R</sub></b>	<b>P3370..<sup>L</sup><sub>R</sub></b>
<b>600</b> (2 Türen)	<b>G1371..</b>	<b>G2371..</b>	<b>G3371..</b>	-	<b>L2371..</b>	-	<b>P1371..</b>	<b>P2371..</b>	<b>P3371..</b>
<b>700</b> (2 Türen)	<b>G1372..</b>	<b>G2372..</b>	<b>G3372..</b>	-	<b>L2372..</b>	-	<b>P1372..</b>	<b>P2372..</b>	<b>P3372..</b>
Aus-stattung	Griff 1 Tür (bei Breite 500 mm) 2 Türen (ab Breite 600 mm)			Griffleiste 1 Tür (bei Breite 500 mm) 2 Türen (ab Breite 600 mm)			Push to open (grifflos) 1 Tür (bei Breite 500 mm) 2 Türen (ab Breite 600 mm)		

## Farben Seite 202 1 Auszug - 340 mm hoch

Gesamttiefe 420

Versetzter Siphonausschnitt: Mehrpreis 10%.

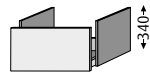

### Öffnungsvariante

Breite Preis-gruppe	Griff			Griffleiste			Push to open		
	PG 1	PG 2	PG 3	PG 1	PG 2	PG 3	PG 1	PG 2	PG 3
<b>500</b>	<b>G1340..</b>	<b>G2340..</b>	<b>G3340..</b>	-	<b>L2340..</b>	-	<b>P1340..</b>	<b>P2340..</b>	<b>P3340..</b>
<b>600</b>	<b>G1341..</b>	<b>G2341..</b>	<b>G3341..</b>	-	<b>L2341..</b>	-	<b>P1341..</b>	<b>P2341..</b>	<b>P3341..</b>
<b>700</b>	<b>G1342..</b>	<b>G2342..</b>	<b>G3342..</b>	-	<b>L2342..</b>	-	<b>P1342..</b>	<b>P2342..</b>	<b>P3342..</b>
Aus-stattung	Griff 1 Auszug mit rutschhemmendem Boden 1 Raumsparisiphon			Griffleiste 1 Auszug mit rutschhemmendem Boden 1 Raumsparisiphon			Push to open (grifflos) 1 Auszug mit rutschhemmendem Boden 1 Raumsparisiphon		

**NEU!**

# Kompaktbäder 2morrow - Anbauschränke tiefenreduziert

## Farben Seite 202 1 Tür bzw. 2 Türen - 510 mm hoch

Gesamttiefe 420

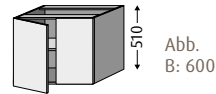
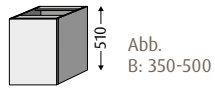

### Öffnungsvariante

Breite	Preis-gruppe	Griff			Griffleiste			Push to open		
		PG 1	PG 2	PG 3	PG 1	PG 2	PG 3	PG 1	PG 2	PG 3
350 (1 Tür)		G1 332.. <sup>L</sup> <sub>R</sub>	G2 332.. <sup>L</sup> <sub>R</sub>	G3 332.. <sup>L</sup> <sub>R</sub>	-	L2 332.. <sup>L</sup> <sub>R</sub>	-	P1 332.. <sup>L</sup> <sub>R</sub>	P2 332.. <sup>L</sup> <sub>R</sub>	P3 332.. <sup>L</sup> <sub>R</sub>
500 (1 Tür)		G1 333.. <sup>L</sup> <sub>R</sub>	G2 333.. <sup>L</sup> <sub>R</sub>	G3 333.. <sup>L</sup> <sub>R</sub>	-	L2 333.. <sup>L</sup> <sub>R</sub>	-	P1 333.. <sup>L</sup> <sub>R</sub>	P2 333.. <sup>L</sup> <sub>R</sub>	P3 333.. <sup>L</sup> <sub>R</sub>
600 (2 Türen)		G1 334..	G2 334..	G3 334..	-	L2 334..	-	P1 334..	P2 334..	P3 334..
Aus-stattung		Griff 1 Tür (bei Breite 350 mm) 2 Türen (ab Breite 600 mm) 1 Einlegeboden in Korpusmaterial			Griffleiste 1 Tür (bei Breite 350 mm) 2 Türen (ab Breite 600 mm) 1 Einlegeboden in Korpusmaterial			Push to open (grifflos) 1 Tür (bei Breite 350 mm) 2 Türen (ab Breite 600 mm) 1 Einlegeboden in Korpusmaterial		

## Farben Seite 202 1 Auszug - 340 mm hoch

Gesamttiefe 420

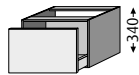

### Öffnungsvariante

Breite	Preis-gruppe	Griff			Griffleiste			Push to open		
		PG 1	PG 2	PG 3	PG 1	PG 2	PG 3	PG 1	PG 2	PG 3
500		G1 330..	G2 330..	G3 330..	-	L2 330..	-	P1 330..	P2 330..	P3 330..
600		G1 331..	G2 331..	G3 331..	-	L2 331..	-	P1 331..	P2 331..	P3 331..
Aus-stattung		Griff 1 Auszug mit rutschhemmendem Boden			Griffleiste 1 Auszug mit rutschhemmendem Boden			Push to open (grifflos) 1 Auszug mit rutschhemmendem Boden		



Montagemaße siehe [www.sanipa.de/service/download-portal](http://www.sanipa.de/service/download-portal)



**Tipp:** integrierbare LED-Schrankbeleuchtung (siehe Seite 295)

Infos

Kompaktbäder  
2morrow

**NEU!**

# Kompaktbäder 2morrow - Anbauregale tiefenreduziert

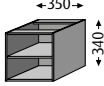
Farben Seite 53		Anbauregal - 340 mm hoch	
	Gesamttiefe 398 <b>planbar neben Waschtischunterbauten und Anbauschränken</b>		
			
Breite	Ma- terial	Direkt- beschichtung	Lack
<b>350</b>		<b>RM 030..</b>	<b>RM 040..</b>
Aus- stattung	1 Einlegeboden in Korpusmaterial		

Farben Seite 53		Anbauregal - 510 mm hoch	
	Gesamttiefe 398 <b>planbar neben Waschtischunterbauten und Anbauschränken</b>		
			
Breite	Ma- terial	Direkt- beschichtung	Lack
<b>350</b>		<b>RM 033..</b>	<b>RM 043..</b>
Aus- stattung	1 Einlegeboden in Korpusmaterial		

→ **Optimale Ergänzung zu 2morrow Kompaktbädern**

Für mehr Stauraum oder einen vollständigen Waschplatz: **2morrow** Beimöbel (S. 61-65), **Cubes** Regalmodule (S. 186-193), **Reflection** Lichtspiegel und Spiegelschränke (S. 230-283)

**NEU!**

# Kompaktbäder 2morrow - Cubic mit Waschtischunterbau



## Mineralguss-Waschtisch Cubic in Weiß-Alpin

Tiefe 355  
Tiefe Beckenkumme 80

Inkl. verschließbarem Ab- und Überlaufsystem, Ventilabdeckung Kunststoff verchromt.  
Für 1 x 1-Loch Armatur geeignet, Hahnloch durchgestochen, mit verdecktem Überlauf!

Auch ohne Armaturbohrung möglich, Mehrpreis:

Waschtisch **nur** mit Möbel montieren, nicht freitragend.

Breite

**500**

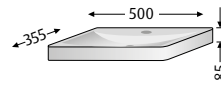

**MG04064**

Farben  
Seite 202

## Waschtischunterbau ohne Griff/Griffleiste

Gesamttiefe 350



Abb. Anschlag links  
(Regal rechts)



### Öffnungsvariante

grifflos

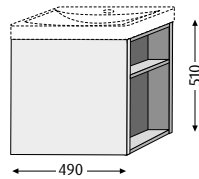
Breite Preis-  
gruppe

PG 1

PG 2

PG 3

**490**  
(1 Tür)

**G1380..L**

**G2380..L**

-

Aus-  
stattung

grifflos  
1 Türe (Anschlag links), 1 offenes Fach rechts mit 1 Fachboden  
oder  
1 Türe (Anschlag rechts), 1 offenes Fach links mit 1 Fachboden

## Montagemaße

Waschtisch MG04064  
Waschtischunterbau . . 380 L/R

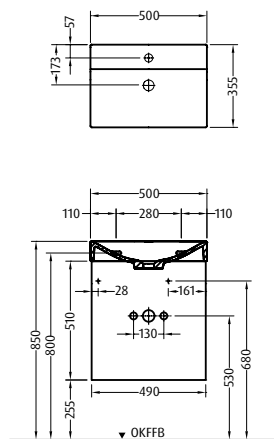

## Materialbeschreibung Mineralguss

Mineralguss ist ein hochwertiges, harzgebundenes Material aus ca. 75% Marmormehl und ca. 25% Harzen und Farbzusätzen. Mineralguss-Waschtische werden in einem Stück porenfrei gegossen. Die hochglänzende Oberfläche ist hygienisch und schmutzabweisend.

**Tipp:** Sanipa® Pflege- und Reinigungsset für Sanipa® Mineralguss-Waschtische.



**ZB9969Z**

Preis:



Montagemaße siehe  
[www.sanipa.de/service/  
download-portal](http://www.sanipa.de/service/download-portal)



Pflege- und  
Reinigungsset für  
Mineralguss-Waschtische



**Tipp:** integrierbare  
LED-Schrankbeleuchtung  
(siehe Seite 295)

Infos

Firmenanschrift: \_\_\_\_\_  
 \_\_\_\_\_  
 \_\_\_\_\_

Bestellnummer: \_\_\_\_\_  
 Datum: \_\_\_\_\_  
 Bearbeiter: \_\_\_\_\_

**Konsole Slim tiefenreduziert** (für Sondertiefen bitte Bestellformular auf S. 68 verwenden)

**Abmaße**

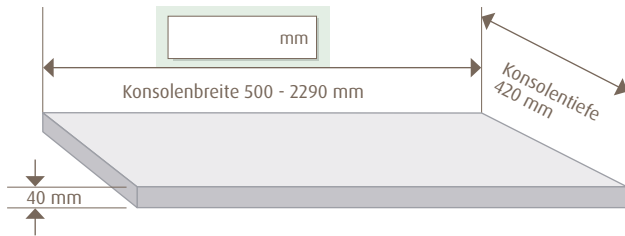

**Bausituation**

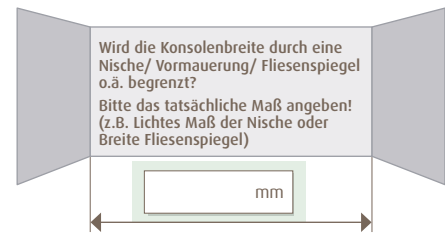

**Dekor** (Farben siehe S.198)

FarbNr.: \_\_\_\_\_

- Schichtstoff (WT752..)
- Lack (WT252..)
- Keramik (WT152..)

**Verwendung**

- Ablage (Tragekonsolen vormontiert)
- Beckenausschnitt vor Ort (Tragekonsolen lose beigelegt) **! Nicht möglich bei Konsole in Keramik!**
- Waschtisch-Konsole

**Becken** Aufsatzwaschtische
  **Halbeinbauwaschtische**
 **keine Einbauwaschtische**

**Typ**

Hersteller: \_\_\_\_\_  
 Serienname: \_\_\_\_\_  
 Artikelnummer: \_\_\_\_\_

**Breitenposition**

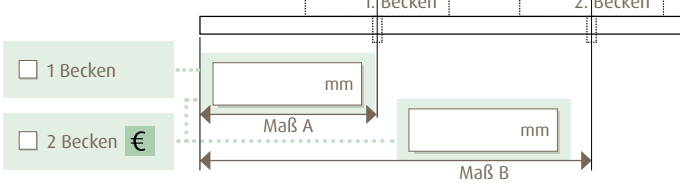

**Tiefenposition** Bei Becken **ohne** Wandbefestigung bitte wählen. = **X**

- ausgemittelt in Konsolentiefe
- Wandbündig (Maß X=0)
- Maß X: \_\_\_\_\_ mm **i Bei Standarmatur empfehlen wir ein Maß X=120**
- Abbildung war nicht dabei

**Armaturangaben** Bei Becken **ohne** eigene Hahnbank/Hahnloch bitte wählen. = **X**

- Wandarmatur
- Standarmatur
  - Position Standarmatur 1. Becken
    - 1 = seitlich links
    - 2 = mittig hinter Becken Empfehlung Maß X=120
    - 3 = seitlich rechts
  - Position Standarmatur 2. Becken **€**
    - spiegelbildlich zu 1. Becken
    - wie bei 1. Becken
- Abbildung war nicht dabei
- Hahnloch vor Ort **! Nicht möglich bei Konsole in Keramik!**

**Waschtischunterbau**

Sitzt der Waschtischunterbau mittig zum Ablauf des Waschtisches:

ja  nein **€**

Keine Schränke, Konsole „freitragend“

**Design-Tragekonsole ZB12008**

Design-Tragekonsole Schwarz-Matt für „freitragende“ Konsole:

ja **€** Anzahl: \_\_\_\_\_

Details und Ermittlung der Stückzahl siehe S. 71

= Bitte Skizze zur Bestellung beilegen!

**€** = Achtung! Hier entstehen Aufpreise.

= **X** = **X**

Informationen zu den einzelnen Becken beachten! (siehe S. 201)

Firmenanschrift: \_\_\_\_\_  
 \_\_\_\_\_  
 \_\_\_\_\_

Bestellnummer: \_\_\_\_\_  
 Datum: \_\_\_\_\_  
 Bearbeiter: \_\_\_\_\_

**Konsole Massivholz tiefenreduziert** (für Sondertiefen bitte Bestellformular auf S. 69 verwenden)

➔ **Abmaße**

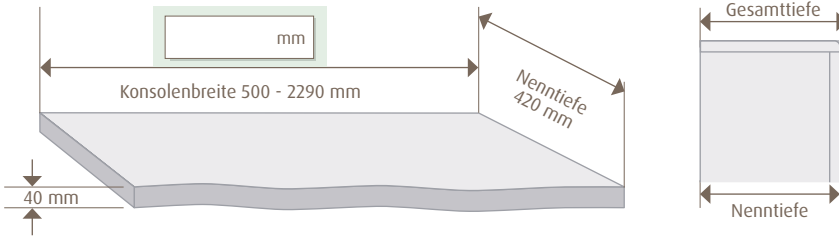

Durch die Kontur der Baumkante ist die Gesamttiefe: Nenntiefe +15mm!

➔ **Bausituation**

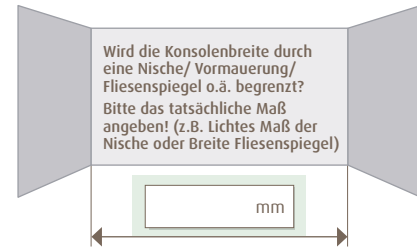

➔ **Dekor** (Farben siehe S.199)

- 6Z Eiche-Hell     8Z Eiche-Steingrau

➔ **Verwendung**

- Ablage (Tragekonsolen vormontiert)     Beckenausschnitt vor Ort (Tragekonsolen lose beigelegt)     Waschtisch-Konsole

**Becken**

- Aufsatzwaschtische     Halbeinbauwaschtische     keine Einbauwaschtische

➔ **Typ**

Hersteller:   
 Serienname:   
 Artikelnummer:

➔ **Breitenposition**

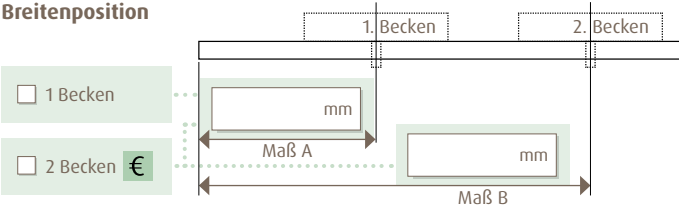

➔ **Tiefenposition** Bei Becken **ohne** Wandbefestigung bitte wählen.  = X

- ausgemittelt in Konsolentiefe     Wandbündig (Maß X=0)     Maß X:  mm     Abbildung war nicht dabei
- Bei Standarmatur empfehlen wir ein Maß X=120*

➔ **Armaturangaben** Bei Becken **ohne** eigene Hahnbank/Hahnloch bitte wählen.  = X

- Wandarmatur     Abbildung war nicht dabei
- Standarmatur
- Position Standarmatur 1. Becken
- 1 = seitlich links     Position Standarmatur 2. Becken €
- 2 = mittig hinter Becken     spiegelbildlich zu 1. Becken
- 3 = seitlich rechts     wie bei 1. Becken
- Bei Standarmaturen mit schrägen Armaturenkörpern in Kombination mit Aufsatzwaschtischen ist eine bauseitige Prüfung eines möglichen Konflikts notwendig!*
- Hahnloch vor Ort

**Waschtischunterbau**

➔ Sitz der Waschtischunterbau mittig zum Ablauf des Waschtisches:

ja     nein €

Keine Schränke, Konsole „freitragend“

**Design-Tragekonsole ZB12008**

➔ Design-Tragekonsole Schwarz-Matt für „freitragende“ Konsole:

ja € Anzahl:

Details und Ermittlung der Stückzahl siehe S. 71

= Bitte Skizze zur Bestellung beilegen!

€ = Achtung! Hier entstehen Aufpreise.

= X     = X

Informationen zu den einzelnen Becken beachten! (siehe S. 201)

Bestellformular bitte per E-Mail an:

Team Nord: [vertrieb.nord@sanipa.de](mailto:vertrieb.nord@sanipa.de)  
 Team Süd: [vertrieb.sued@sanipa.de](mailto:vertrieb.sued@sanipa.de)

Alle Angaben in mm. Technische Änderungen vorbehalten.

Kompaktbäder  
 2morrow

NEU!

# Kompaktbäder 2morrow - Bestellformular - Konsole Extra-Slim tiefenreduz. E

Firmenanschrift: \_\_\_\_\_  
\_\_\_\_\_  
\_\_\_\_\_

Bestellnummer: \_\_\_\_\_  
Datum: \_\_\_\_\_  
Bearbeiter: \_\_\_\_\_

## Konsole Extra-Slim tiefenreduziert (für Sondertiefen bitte Bestellformular auf S.70 verwenden)

### Abmaße

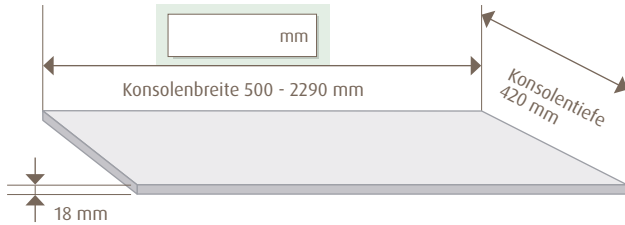

### Bausituation

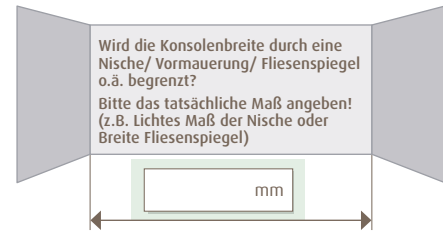

### Dekor (Farben siehe S.200)

FarbNr.: \_\_\_\_\_

- Schichtstoff (WT753..)
- Lack (WT243..)
- Keramik (WT153..)

### Verwendung

- Ablage (Tragekonsolen vormontiert)
- Beckenausschnitt vor Ort (Tragekonsolen lose beigelegt) ! Nicht möglich bei Konsole in Keramik!
- Waschtisch-Konsole

<b>Becken</b>	<input type="checkbox"/> Aufsatzwaschtische	<input type="checkbox"/> Halbeinbauwaschtische	<input checked="" type="checkbox"/> keine Einbauwaschtische
---------------	---	--	---

### Typ

Hersteller: \_\_\_\_\_

Serienname: \_\_\_\_\_

Artikelnummer: \_\_\_\_\_

### Breitenposition

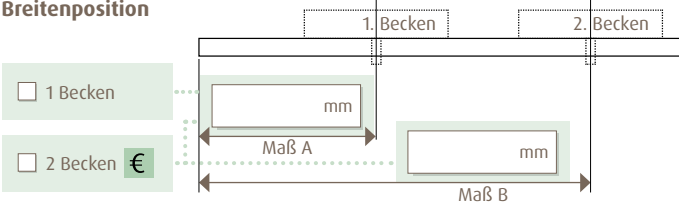

### Tiefenposition Bei Becken ohne Wandbefestigung bitte wählen.

= X

<input type="checkbox"/> ausgemittelt in Konsolentiefe	<input type="checkbox"/> Wandbündig (Maß X=0)	<input type="checkbox"/> Maß X: _____ mm	<input type="checkbox"/> Abbildung war nicht dabei
		<span style="background-color: #008000; color: white; padding: 2px;">i Bei Standarmatur empfehlen wir ein Maß X=120</span>	

### Armaturangaben Bei Becken ohne eigene Hahnbank/Hahnloch bitte wählen.

= X

<input type="checkbox"/> Wandarmatur	<input type="checkbox"/> Standarmatur	<input type="checkbox"/> Abbildung war nicht dabei	
Position Standarmatur 1. Becken		Position Standarmatur 2. Becken <span style="background-color: #008000; color: white; padding: 2px;">€</span>	
<input type="checkbox"/> 1 = seitlich links <input type="checkbox"/> 2 = mittig hinter Becken Empfehlung Maß X=120 <input type="checkbox"/> 3 = seitlich rechts		<input type="checkbox"/> spiegelbildlich zu 1. Becken <input type="checkbox"/> wie bei 1. Becken	
		<span style="background-color: #008000; color: white; padding: 2px;">! Bei Standarmaturen mit schrägen Armaturenkörpern in Kombination mit Aufsatzwaschtischen ist eine bauseitige Prüfung eines möglichen Konflikts notwendig!</span>	
		<input type="checkbox"/> Hahnloch vor Ort <span style="background-color: #008000; color: white; padding: 2px;">! Nicht möglich bei Konsole in Keramik!</span>	

### Waschtischunterbau

Sitz der Waschtischunterbau mittig zum Ablauf des Waschtisches:

ja  
 nein €

Keine Schränke, Konsole „freitragend“

### Design-Tragekonsole ZB12008

Design-Tragekonsole Schwarz-Matt für „freitragende“ Konsole:

ja € Anzahl: \_\_\_\_\_

Details und Ermittlung der Stückzahl siehe S. 71

= Bitte Skizze zur Bestellung beilegen!

€ = Achtung! Hier entstehen Aufpreise.

= X  = X

Informationen zu den einzelnen Becken beachten! (siehe S. 201)

Bestellformular bitte per E-Mail an:  
Team Nord: [vertrieb.nord@sanipa.de](mailto:vertrieb.nord@sanipa.de)  
Team Süd: [vertrieb.sued@sanipa.de](mailto:vertrieb.sued@sanipa.de)

Alle Angaben in mm.  
Technische Änderungen vorbehalten.



Platzsparend und funktional.

**NEU!**

# Kompaktbäder



## 3way kompakt.

Glas- und Keramik-  
Waschtische mit passendem  
Unterbau im Set

Grifflose Fronten mit seitlicher  
Akzent-Griffleiste zum Öffnen  
& als Designmerkmal, optional  
klassisch mit Stangengriff

Grifflos mit Push to open oder  
mit elegantem Aufsatzgriff

# Kompaktbäder 3way - Farben - Front/Korpus NEU!

Frontfarben 	Zugewiesene Korpusfarbe 	Front DR Korpus DR	Front TH Korpus DR	Front LA Korpus LA
		PG 1	PG 2	PG 3
		BR UM SM   	BS UF SF   	BP UP SP   
43 Weiß-Soft	43	●		
1U Kaschmir-Matt 	1U			●
68 Macchiato-Matt 	68		●	
67 Sandgrau-Matt 	67		●	
1T Taupe-Matt 	1T			●
22 Anthrazit-Matt	22	●		
1B Graphit-Matt  <span style="color: red; font-weight: bold;">NEU!</span>	1B			●
1R Marine-Matt 	1R			●
1V Vulkan-Matt  <span style="color: red; font-weight: bold;">NEU!</span>	1V			●
08 Schwarz-Matt 	08		●	
78 Weiß-Glanz	78		●	
79 Anthrazit-Glanz	79		●	
55 Linde-Hell 	55	●		
48 Eiche-Nordic 	48	●		
85 Eiche Natural-Touch 	85	●		
59 Eiche-Kansas 	59	●		
80 Eiche-Arizona 	80	●		
37 Eiche-Nebraska 	37	●		
50 Eiche-Tabak 	50	●		

**XX** Automatisch zur Frontfarbe definierte Korpusfarbe.  
Eine auf Wunsch abweichende Korpusfarbe bitte bei Bestellung angeben.

 Holzmaßerung horizontal

 Akzent-Griffleiste

**DR** = Direktbeschichtung

● = wählbar

 Aufsatzgriff









**TH** = Thermofolie

 = mit Anti-Fingerprint-Effekt

 Push to open

**LA** = Lack

## Akzent-Griffleiste | Stangengriffe nur für Programme **BR/BS/BP**



 <p><b>Akzent-Griffleiste 25 Chrom</b></p>  <p><b>Standard</b></p>	<p><b>Akzent-Griffleiste 08 Schwarz-Matt</b></p>  <p><b>Optional</b></p>	<table border="1"> <tr> <td data-bbox="958 257 1148 604"> <p><b>Stangengriff 010025 Chrom</b></p>  <p><b>Länge 260 mm Bohrmaß 160 mm Platzierung mittig</b> Für Waschtischunterbauten schmäler als 450 mm</p> </td> <td data-bbox="1148 257 1453 604"> <p><b>Stangengriff 010125 Chrom</b></p>  <p><b>Länge 400 mm Bohrmaß 320 mm Platzierung mittig</b> Für Waschtischunterbauten ab Breite 450 mm</p> </td> </tr> </table> <p><b>Optional</b></p>	<p><b>Stangengriff 010025 Chrom</b></p>  <p><b>Länge 260 mm Bohrmaß 160 mm Platzierung mittig</b> Für Waschtischunterbauten schmäler als 450 mm</p>	<p><b>Stangengriff 010125 Chrom</b></p>  <p><b>Länge 400 mm Bohrmaß 320 mm Platzierung mittig</b> Für Waschtischunterbauten ab Breite 450 mm</p>
<p><b>Stangengriff 010025 Chrom</b></p>  <p><b>Länge 260 mm Bohrmaß 160 mm Platzierung mittig</b> Für Waschtischunterbauten schmäler als 450 mm</p>	<p><b>Stangengriff 010125 Chrom</b></p>  <p><b>Länge 400 mm Bohrmaß 320 mm Platzierung mittig</b> Für Waschtischunterbauten ab Breite 450 mm</p>			

Bitte beachten: Die Optik von Griffen und Akzent-Griffleisten in Chrom ist nicht identisch!

## Aufsatzgriff nur für Programme **UM/UF/UP**

 <p><b>Aufsatzgriff 109525 Chrom</b></p>  <p><b>Länge 230 mm Bohrmaß 192 mm Platzierung mittig</b> Für Waschtischunterbauten schmäler als 400 mm</p>	<p><b>Aufsatzgriff 109625 Chrom</b></p>  <p><b>Länge 330 mm Bohrmaß 292 mm Platzierung mittig</b> Für Waschtischunterbauten ab Breite 400 mm</p> <p><b>Standard</b></p>	<table border="1"> <tr> <td data-bbox="974 884 1148 1220"> <p><b>Aufsatzgriff 109508 Schwarz-Matt</b></p>  <p><b>Länge 230 mm Bohrmaß 192 mm Platzierung mittig</b> Für Waschtischunterbauten schmäler als 400 mm</p> </td> <td data-bbox="1148 884 1453 1220"> <p><b>Aufsatzgriff 109608 Schwarz-Matt</b></p>  <p><b>Länge 330 mm Bohrmaß 292 mm Platzierung mittig</b> Für Waschtischunterbauten ab Breite 400 mm</p> <p><b>Optional</b></p> </td> </tr> </table>	<p><b>Aufsatzgriff 109508 Schwarz-Matt</b></p>  <p><b>Länge 230 mm Bohrmaß 192 mm Platzierung mittig</b> Für Waschtischunterbauten schmäler als 400 mm</p>	<p><b>Aufsatzgriff 109608 Schwarz-Matt</b></p>  <p><b>Länge 330 mm Bohrmaß 292 mm Platzierung mittig</b> Für Waschtischunterbauten ab Breite 400 mm</p> <p><b>Optional</b></p>
<p><b>Aufsatzgriff 109508 Schwarz-Matt</b></p>  <p><b>Länge 230 mm Bohrmaß 192 mm Platzierung mittig</b> Für Waschtischunterbauten schmäler als 400 mm</p>	<p><b>Aufsatzgriff 109608 Schwarz-Matt</b></p>  <p><b>Länge 330 mm Bohrmaß 292 mm Platzierung mittig</b> Für Waschtischunterbauten ab Breite 400 mm</p> <p><b>Optional</b></p>			

## Push to open nur für Programme **SM/SF/SP**

		<p><b>Push to open</b></p> <p><b>Standard</b></p>
---	---	---

**DR = Direktbeschichtung**  
Front und Korpus  
Stärke 16,0 mm



**TH = Thermofolie**  
Front Stärke 16,5 mm



**LA = Lack**  
Front und Korpus  
Stärke 16,0 mm



= **Gewünschte Option** bitte bei Bestellung explizit angeben, ansonsten wird die Standard-Ausführung bestätigt

= **Standard-Ausführung**

**NEU!**

# Kompaktbäder 3way - Glas-Sets

Farben  
Seite 212

Set aus Glas-Waschtisch in Optiwhite mit Waschtischunterbauten



	<p><b>Waschtisch</b> Tiefe 420 / Höhe 12 Tiefe Beckenkumme 120</p> <p><b>Waschtischunterbau</b> Gesamttiefe 407</p>	<p><b>Waschtisch</b> Tiefe 500 / Höhe 12 Tiefe Beckenkumme 120</p> <p><b>Waschtischunterbau</b> Gesamttiefe 487</p>				
Breite WT	<b>515</b>	<b>615</b>				
Preisgruppe	PG 1	PG 2	PG 3	PG 1	PG 2	PG 3
Akzent-Griffleiste	<b>BR200..</b>	<b>BS200..</b>	<b>BP200..</b>	<b>BR201..</b>	<b>BS201..</b>	<b>BP201..</b>
Aufsatz-Griff	<b>UM200..</b>	<b>UF200..</b>	<b>UP200..</b>	<b>UM201..</b>	<b>UF201..</b>	<b>UP201..</b>
Push to open	<b>SM200..</b>	<b>SF200..</b>	<b>SP200..</b>	<b>SM201..</b>	<b>SF201..</b>	<b>SP201..</b>
Wasch-tisch	<p>Glas, Optiwhite inkl. verschleißbarem Ab- und Überlaufsystem, Ventilabdeckung Kunststoff verchromt. Für 1 x 1-Loch Armatur geeignet, Hahnloch durchgestochen, mit verdecktem Überlauf!</p> <p>Auch ohne Armaturbohrung möglich, Mehrpreis:</p> <p>Waschtisch <b>nur</b> mit Möbel montieren, nicht freitragend.</p>			<p>Glas, Optiwhite inkl. verschleißbarem Ab- und Überlaufsystem, Ventilabdeckung Kunststoff verchromt. Für 1 x 1-Loch Armatur geeignet, Hahnloch durchgestochen, mit verdecktem Überlauf!</p> <p>Auch ohne Armaturbohrung möglich, Mehrpreis:</p> <p>Waschtisch <b>nur</b> mit Möbel montieren, nicht freitragend.</p>		
Aus-stattung WTU	2 Auszüge mit rutschhemmendem Boden			2 Auszüge mit rutschhemmendem Boden		

## Materialbeschreibung Glas

Glas ist ein Produkt aus natürlichen Rohstoffen und Substanzen, das im Schmelzverfahren unter größter Hitze erzeugt und geformt wird. Die harte und porenfreie Oberfläche steht für angenehme Haptik und perfekte Hygiene, genauso aber auch für die schöne Optik und ausgefallenes Design.

## Montagemaße Glas-Waschtische

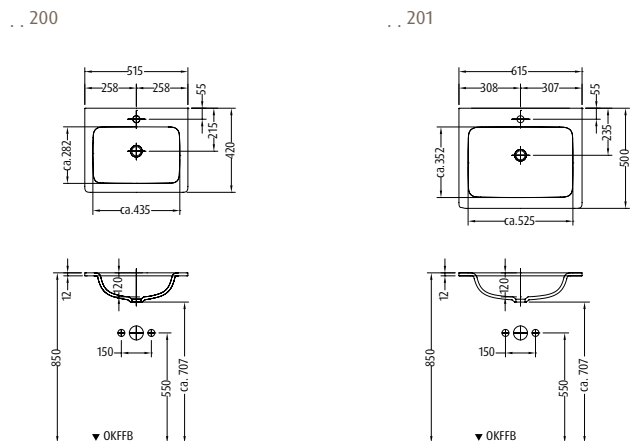

**NEU!**

# Kompaktbäder 3way - Keramik-Sets Design

Farben  
Seite 212

Set aus Keramik-Waschtisch **Design** in Weiß-Alpin von **Villeroy & Boch** mit Waschtischunterbauten



**Waschtisch**  
Tiefe 470 / Höhe 15  
Tiefe Beckenkumme 120

**Waschtischunterbau**  
Gesamttiefe 460

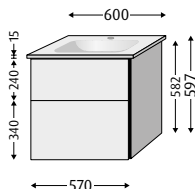

Breite WT **600**



Preisgruppe	PG 1	PG 2	PG 3
Akzent-Griff-leiste	<b>BR479..</b>	<b>BS479..</b>	<b>BP479..</b>
Aufsatz-Griff	<b>UM479..</b>	<b>UF479..</b>	<b>UP479..</b>
Push to open	<b>SM479..</b>	<b>SF479..</b>	<b>SP479..</b>

**Waschtisch**  
Keramik, Weiß-Alpin.  
Für 1 x 1-Loch Armatur geeignet,  
Hahnloch durchgestochen,  
mit Überlaufloch  
in Beckenkumme vorne!

**Ausstattung WTU**  
2 Auszüge  
mit rutschhemmendem Boden

## Materialbeschreibung Keramik

Keramik ist ein anorganischer Werkstoff und wird aus 100% natürlichen Rohstoffen wie Ton, Kaolin, Feldspat und Quarz hergestellt. Die ausgeprägte Festigkeit, die glatte und resistente Oberfläche sowie die hohe Temperaturbeständigkeit machen das Material zum bevorzugten „Sanitär-Porzellan“.

## Montagemaße Keramik-Waschtische **Design**

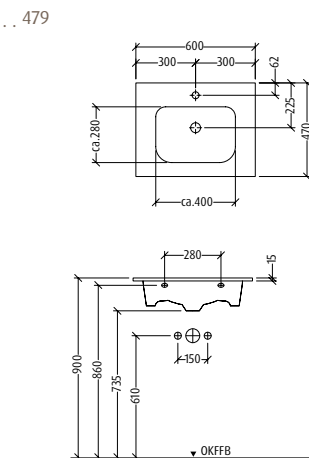

Montagemaße siehe  
[www.sanipa.de/service/download-portal](http://www.sanipa.de/service/download-portal)



Express-Zustellung  
in Weiß-Glanz und  
Akzent-Griffleiste



**Tipp:** integrierbare  
LED-Schrankbeleuchtung  
(siehe Seite 295)

**Passende Einsätze:**  
Set 1 = ○ | Set 2 = ●  
(Details siehe Seite 135)

Infos

**NEU!**

# Kompaktbäder 3way - Keramik-Sets ProSmart

Farben  
Seite 212

Set aus Keramik-Waschtisch ProSmart in Weiß-Alpin mit Waschtischunterbauten

**Waschtisch**  
Tiefe 370 / Höhe 71  
Tiefe Beckenkumme 100

**Waschtischunterbau**  
Gesamttiefe 353

**Waschtisch**  
Tiefe 470 / Höhe 73  
Tiefe Beckenkumme 110

**Waschtischunterbau**  
Gesamttiefe 453

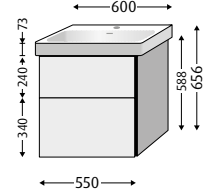
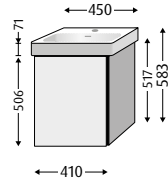

Breite WT **450**

**600**

Preisgruppe	PG 1	PG 2	PG 3	PG 1	PG 2	PG 3	PG 1	PG 2	PG 3
Akzent-Griffleiste	<b>BR909..</b>	<b>BS909..</b>	<b>BP909..</b>	<b>BR910..</b>	<b>BS910..</b>	<b>BP910..</b>	<b>BR911..</b>	<b>BS911..</b>	<b>BP911..</b>
Aufsatz-Griff	<b>UM909..</b>	<b>UF909..</b>	<b>UP909..</b>	<b>UM910..</b>	<b>UF910..</b>	<b>UP910..</b>	<b>UM911..</b>	<b>UF911..</b>	<b>UP911..</b>
Push to open	<b>SM909..</b>	<b>SF909..</b>	<b>SP909..</b>	<b>SM910..</b>	<b>SF910..</b>	<b>SP910..</b>	<b>SM911..</b>	<b>SF911..</b>	<b>SP911..</b>

**Wasch-tisch**  
Keramik, Weiß-Alpin.  
Für 1 x 1-Loch Armatur geeignet,  
Hahnloch durchgestochen,  
mit Überlaufloch!

**Wasch-tisch**  
Keramik, Weiß-Alpin.  
Für 1 x 1-Loch Armatur geeignet,  
Hahnloch durchgestochen,  
mit Überlaufloch!

**Aus-stattung  
WTU**

1 Türe (Anschlag links)

1 Türe (Anschlag rechts)

2 Auszüge  
mit rutschhemmendem Boden

## Montagemaße Keramik-Waschtische ProSmart

.. 909/910

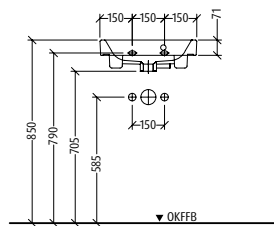
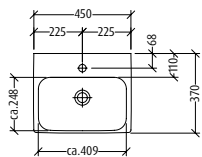

.. 911

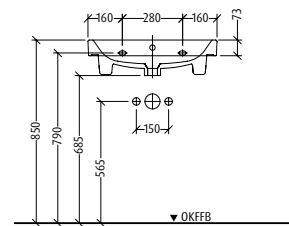
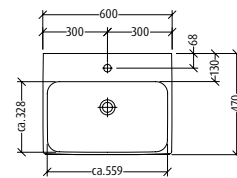

**NEU!**

# Kompaktbäder 3way - Keramik-Sets Venticello

Farben  
Seite 212

Set aus Keramik-Waschtisch **Venticello** in Weiß-Alpin von **Villeroy & Boch** mit Waschtischunterbauten



**Waschtisch**  
Tiefe 420 / Höhe 18  
Tiefe Beckenkumme 100

**Waschtischunterbau**  
Gesamttiefe 401

**Waschtisch**  
Tiefe 500 / Höhe 18  
Tiefe Beckenkumme 120

**Waschtischunterbau**  
Gesamttiefe 477

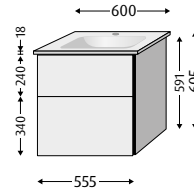
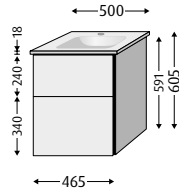

Breite WT **500**

**600**

o

Preisgruppe	PG 1	PG 2	PG 3	PG 1	PG 2	PG 3
Akzent-Griffleiste	<b>BR320..</b>	<b>BS320..</b>	<b>BP320..</b>	<b>BR321..</b>	<b>BS321..</b>	<b>BP321..</b>
Aufsatz-Griff	<b>UM320..</b>	<b>UF320..</b>	<b>UP320..</b>	<b>UM321..</b>	<b>UF321..</b>	<b>UP321..</b>
Push to open	<b>SM320..</b>	<b>SF320..</b>	<b>SP320..</b>	<b>SM321..</b>	<b>SF321..</b>	<b>SP321..</b>

Wasch-  
tisch

Keramik, Weiß-Alpin.  
Für 1 x 1-Loch Armatur geeignet,  
Hahnloch durchgestochen,  
mit Überlaufloch!

Keramik, Weiß-Alpin.  
Für 1 x 3-Loch Armatur geeignet,  
mittleres Hahnloch durchgestochen,  
mit Überlaufloch!

Aus-  
stattung  
WTU

2 Auszüge  
mit rutschhemmendem Boden

2 Auszüge  
mit rutschhemmendem Boden

## Materialbeschreibung Keramik

Keramik ist ein anorganischer Werkstoff und wird aus 100% natürlichen Rohstoffen wie Ton, Kaolin, Feldspat und Quarz hergestellt. Die ausgeprägte Festigkeit, die glatte und resistente Oberfläche sowie die hohe Temperaturbeständigkeit machen das Material zum bevorzugten „Sanitär-Porzellan“.

## Montagemaße Keramik-Waschtische Venticello

.. 320

.. 321

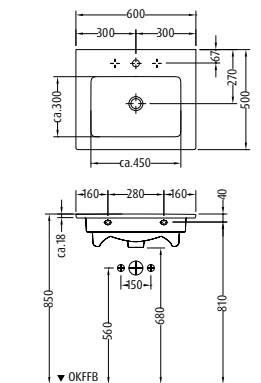
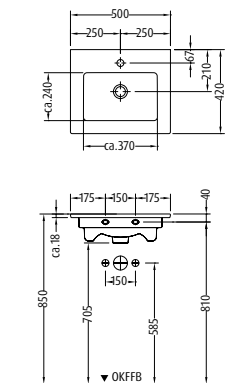

Montagemaße siehe [www.sanipa.de/service/download-portal](http://www.sanipa.de/service/download-portal)



Express-Zustellung in Weiß-Glanz und Akzent-Griffleiste



**Dazu empfohlen:** Armaturen von Villeroy & Boch, passgenau und stilsicher



**Tipp:** integrierbare LED-Schrankbeleuchtung (siehe Seite 295)

**Passende Einsätze:** Set 1 = ○ | Set 2 = ● (Details siehe Seite 135)

Infos

**NEU!**

# Kompaktbäder 3way - Keramik-Sets Subway 3.0

Farben  
Seite 212

Set aus Keramik-Waschtisch Subway 3.0 in Weiß-Alpin von Villeroy & Boch mit Waschtischunterbauten



**Waschtisch**  
Tiefe 305 / Höhe 45  
Tiefe Beckenkumme 89

**Waschtischunterbau**  
Gesamttiefe 293

**Waschtisch**  
Tiefe 370 / Höhe 50  
Tiefe Beckenkumme 100

**Waschtischunterbau**  
Gesamttiefe 361



Breite WT

**370**

**450**

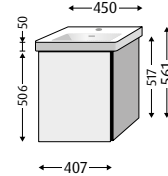
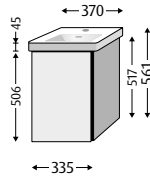

Preisgruppe

PG 1	PG 2	PG 3	PG 1	PG 2	PG 3	PG 1	PG 2	PG 3	PG 1	PG 2	PG 3
------	------	------	------	------	------	------	------	------	------	------	------

Akzent-Griffleiste

BR887..	BS887..	BP887..	BR888..	BS888..	BP888..	BR889..	BS889..	BP889..	BR890..	BS890..	BP890..
---------	---------	---------	---------	---------	---------	---------	---------	---------	---------	---------	---------

Aufsatz-Griff

UM887..	UF887..	UP887..	UM888..	UF888..	UP888..	UM889..	UF889..	UP889..	UM890..	UF890..	UP890..
---------	---------	---------	---------	---------	---------	---------	---------	---------	---------	---------	---------

Push to open

SM887..	SF887..	SP887..	SM888..	SF888..	SP888..	SM889..	SF889..	SP889..	SM890..	SF890..	SP890..
---------	---------	---------	---------	---------	---------	---------	---------	---------	---------	---------	---------

Waschtisch

Keramik, Weiß-Alpin.  
Für 1 x 1-Loch Armatur geeignet,  
Hahnloch durchgestochen,  
mit Überlaufloch!

Keramik, Weiß-Alpin.  
Für 1 x 1-Loch Armatur geeignet,  
Hahnloch durchgestochen,  
mit Überlaufloch!

Ausstattung WTU

1 Türe (Anschlag links)

1 Türe (Anschlag rechts)

1 Türe (Anschlag links)

1 Türe (Anschlag rechts)

## Materialbeschreibung Keramik

Keramik ist ein anorganischer Werkstoff und wird aus 100% natürlichen Rohstoffen wie Ton, Kaolin, Feldspat und Quarz hergestellt. Die ausgeprägte Festigkeit, die glatte und resistente Oberfläche sowie die hohe Temperaturbeständigkeit machen das Material zum bevorzugten „Sanitär-Porzellan“.

## Montagemaße Keramik-Waschtische Subway 3.0

.. 887/888

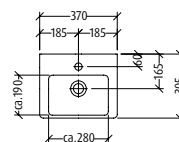

.. 889/890

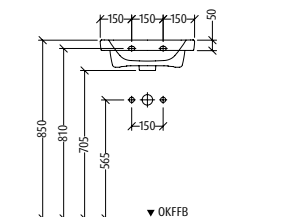
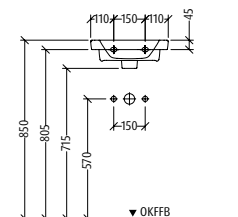
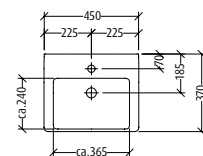

→ **Optimale Ergänzung zu 3way Kompaktbädern**

**3way** Beimöbel (S.125-134) auch tiefenreduziert für mehr Stauraum.

**Reflection** Lichtspiegel und Spiegelschränke (S. 230-283) für einen vollständigen Waschplatz.

**3way** Unterbau-Plattform (S.100-124) mit Unterbauten zu zahlreichen kompakten Waschtischen.



**NEU!**

# Kompaktbäder 3way - Keramik-Sets Subway 3.0

Farben  
Seite 212

Set aus Keramik-Waschtisch Subway 3.0 in Weiß-Alpin von **Villeroy & Boch** mit Waschtischunterbauten



	<b>Waschtisch</b> Tiefe 400 / Höhe 50 Tiefe Beckenkumme 100  <b>Waschtischunterbau</b> Gesamttiefe 391	<b>Waschtisch</b> Tiefe 440 / Höhe 50 Tiefe Beckenkumme 121  <b>Waschtischunterbau</b> Gesamttiefe 432	<b>Waschtisch</b> Tiefe 470 / Höhe 50 Tiefe Beckenkumme 121  <b>Waschtischunterbau</b> Gesamttiefe 462
Breite WT	<b>500</b>	<b>550</b>	<b>600</b>
Preisgruppe	PG 1 PG 2 PG 3	PG 1 PG 2 PG 3	PG 1 PG 2 PG 3
Akzent-Griffleiste	BR891.. BS891.. BP891..	BR892.. BS892.. BP892..	BR893.. BS893.. BP893..
Aufsatz-Griff	UM891.. UF891.. UP891..	UM892.. UF892.. UP892..	UM893.. UF893.. UP893..
Push to open	SM891.. SF891.. SP891..	SM892.. SF892.. SP892..	SM893.. SF893.. SP893..
Wasch-tisch	Keramik, Weiß-Alpin. Für 1 x 1-Loch Armatur geeignet, Hahnloch durchgestochen, mit Überlaufloch!		
Aus-stattung WTU	1 Türe (Anschlag links)	1 Türe (Anschlag rechts)	2 Auszüge mit rutschhemmendem Boden

## Montagemaße Keramik-Waschtische Subway 3.0

.. 891/892

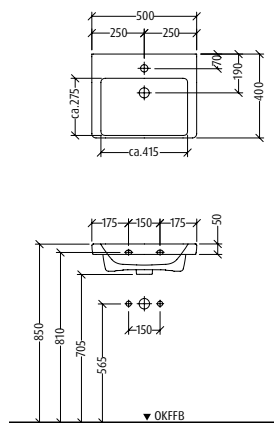

.. 893

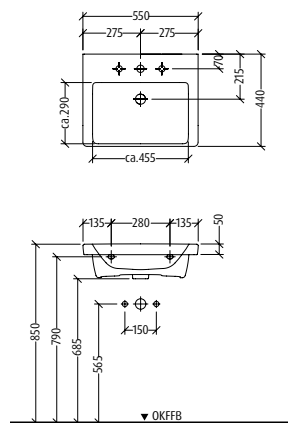

.. 894

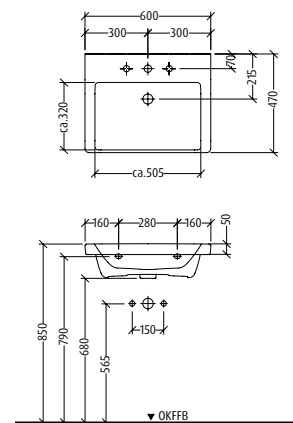

Montagemaße siehe [www.sanipa.de/service/download-portal](http://www.sanipa.de/service/download-portal)

**Dazu empfohlen:** Armaturen von Villeroy & Boch, passgenau und stilsicher

**Tipp:** integrierbare LED-Schrankbeleuchtung (siehe Seite 295)

**Passende Einsätze:** Set 1 = ○ | Set 2 = ● (Details siehe Seite 135)

Infos

# Kompaktbäder 4balance - Farben - Front und Korpus DL/DG

**NEU!**

Frontfarben Thermofolie und Acrylfolie<sup>1</sup> | Korpusfarben Direktbeschichtung

01 Front Weiß-Matt  
43 Korpus Weiß-Soft



67 Front | Korpus  
Sandgrau-Matt



08 Front | Korpus  
Schwarz-Matt



78<sup>1</sup> Front | Korpus  
Weiß-Glanz



Schnitt Front  
Thermofolie  
Stärke  
16,5 mm



Schnitt Front  
Acrylfolie<sup>1</sup>  
Stärke  
16,0 mm



Rückseite  
ist anthrazit.

85 Front | Korpus  
Eiche Natural-Touch



59 Front | Korpus  
Eiche-Kansas



37 Front | Korpus  
Eiche-Nebraska



50 Front | Korpus  
Eiche-Tabak



Schnitt Korpus  
Direktbeschichtung  
Stärke 16,0 mm



## Kompaktbäder 4balance - Farben - Abdeckplatten

Abdeckplatten Thermofolie und Acrylfolie<sup>1</sup>

01 Weiß-Matt



67 Sandgrau-Matt



08 Schwarz-Matt



78<sup>1</sup> Weiß-Glanz



85 Eiche Natural-Touch



59 Eiche-Kansas



37 Eiche-Nebraska



50 Eiche-Tabak



Schnitt Thermofolie  
Stärke  
16,5 mm



Schnitt Acrylfolie<sup>1</sup>  
Stärke  
16,0 mm



## Kompaktbäder 4balance - Griffübersicht

Grifflos nur für Programm **DL**

Waschtischunterbauten: Akzent-Griffleiste



Akzent-Griffleiste  
25  
Chrom



**Standard**

Akzent-Griffleiste  
08 Schwarz-Matt



**Optional**

Anbauschränke: Push to open



Push  
to open

**Standard**

Aufsatzgriff nur für Programm **DG**

Waschtischunterbauten: Aufsatzgriff<sup>2</sup> und Akzent-Griffleiste



Aufsatzgriff<sup>2</sup>  
109725  
Chrom



Länge 130 mm  
Bohrmaß 92 mm

Akzent-Griffleiste  
25  
Chrom



**Standard**

Aufsatzgriff<sup>2</sup>  
109708  
Schwarz-Matt



Länge 130 mm  
Bohrmaß 92 mm

Akzent-Griffleiste  
08 Schwarz-Matt



**Optional**

Anbauschränke: Aufsatzgriff<sup>2</sup>



Aufsatzgriff<sup>2</sup>  
109525  
Chrom



Länge 230 mm  
Bohrmaß 192 mm

**Standard**

Aufsatzgriff<sup>2</sup>  
109508  
Schwarz-Matt



Länge 230 mm  
Bohrmaß 192 mm

**Optional**



= Anti-Finger-  
Print-  
Effekt



= **Gewünschte Option** bitte bei Bestellung  
explizit angeben, ansonsten wird  
die Standard-Ausführung bestätigt



= **Standard-**  
**Ausführung**

<sup>1</sup> Abdeckplatten und Front  
der Anbauschränke sind bei  
dieser Farbe in Acrylfolie

<sup>2</sup> Platzierung immer  
oben mittig

Platzsparend und funktional.

NEU!

# Kompaktbäder



## 4balance kompakt.

Organisch geformter Waschtisch aus Glas oder Keramik mit passendem Unterbau im Set

Breitenvariable, geradlinige Anbauschränke

Softe und feine Linienführung

Optionales Ambientelicht am Unterbau

Modellabhängig: grifflose Fronten mit seitlicher Akzent-Griffleiste zum Öffnen, grifflos mit Push to open oder mit elegantem Aufsatzgriff



reddot winner 2021

**NEU!**

# Kompaktbäder 4balance - Glas-Sets ohne/mit LED

Farben  
Seite 220

Set aus Glas-Waschtisch in Optiwhite mit Waschtischunterbauten

**Glas-Waschtisch**  
Tiefe 522 / Höhe 12  
Tiefe Beckenkumme 120

**Waschtischunterbau**  
Gesamttiefe 514

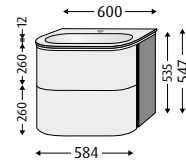
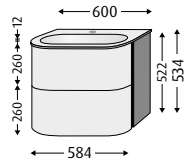

Breite

600



Akzent-Griffleiste

DL201..

DL211..

Aufsatz-Griff & Akzent-Griffleiste

DG201..

DG211..

Waschtisch

Glas, Optiwhite inkl. verschließbarem Ab- und Überlaufsystem, Ventilabdeckung Kunststoff verchromt. Für 1 x 1-Loch Armatur geeignet, Hahnloch durchgestochen, mit verdecktem Überlauf!

Auch ohne Armaturbohrung möglich, Mehrpreis:  
**Verlängerte Lieferzeit!**

Waschtisch **nur** mit Möbel montieren, nicht freitragend.

€ **Auf Anfrage möglich** (gegen Aufpreis):  
Ventilabdeckung Kunststoff Schwarz-Matt  
(Ventilabdeckung Kunststoff verchromt entfällt)

Ausstattung WTU

2 Auszüge mit rutschhemmendem Boden  
Griffleiste links und rechts

IP20

LED-Beleuchtung 11,2 Watt  
zwischen Waschtisch und Waschtischunterbau,  
3-stufig dimmbar, frei einstellbare Lichtfarbe  
von warmwhite zu coolwhite, Kelvin: 2700 K - 6500 K,  
1 innenliegender Touch-Sensor mit Orientierungslicht

## Materialbeschreibung Glas

Glas ist ein Produkt aus natürlichen Rohstoffen und Substanzen, das im Schmelzverfahren unter größter Hitze erzeugt und geformt wird. Die harte und porenfreie Oberfläche steht für angenehme Haptik und perfekte Hygiene, genauso aber auch für die schöne Optik und ausgefallenes Design.

## Montagemaße Glas-Waschtische - für Sets ohne und mit LED

.. 201/.. 211

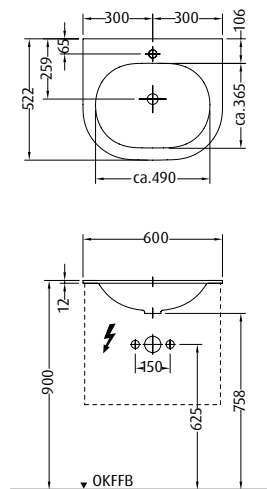

Nur bei Glas-Sets mit LED

NEU!

# Kompaktbäder 4balance - Keramik-Sets ohne/mit LED

Farben  
Seite 220

Set aus Keramik-Waschtisch in Weiß-Alpin mit Waschtischunterbauten

**Keramik-Waschtisch**  
Tiefe 522 / Höhe 15  
Tiefe Beckenkumme 120  
**Waschtischunterbau**  
Gesamttiefe 514

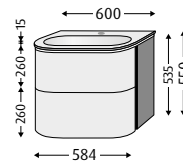
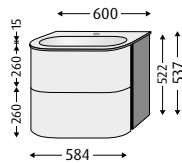

Breite **600**



Akzent-Griffleiste

**DL401..**

**DL411..**

Aufsatz-Griff & Akzent-Griffleiste

**DG401..**

**DG411..**

Waschtisch

Keramik, Weiß-Alpin inkl. verschleißbarem Ab- und Überlaufsystem, Ventilabdeckung Kunststoff verchromt. Für 1 x 1-Loch Armatur geeignet, Hahnloch durchgestochen, mit verdecktem Überlauf!  
Auch ohne Armaturbohrung möglich, Mehrpreis:  
**Verlängerte Lieferzeit!**

€ **Auf Anfrage möglich** (gegen Aufpreis):  
Ventilabdeckung Kunststoff Schwarz-Matt  
(Ventilabdeckung Kunststoff verchromt entfällt)

Ausstattung  
WTU

2 Auszüge mit rutschhemmendem Boden  
Griffleiste links und rechts

IP20

LED-Beleuchtung 11,2 Watt  
zwischen Waschtisch und Waschtischunterbau,  
3-stufig dimmbar, frei einstellbare Lichtfarbe  
von warmwhite zu coolwhite, Kelvin: 2700 K - 6500 K,  
1 innenliegender Touch-Sensor mit Orientierungslicht

## Materialbeschreibung Keramik

Keramik ist ein anorganischer Werkstoff und wird aus 100% natürlichen Rohstoffen wie Ton, Kaolin, Feldspat und Quarz hergestellt. Die ausgeprägte Festigkeit, die glatte und resistente Oberfläche sowie die hohe Temperaturbeständigkeit machen das Material zum bevorzugten „Sanitär-Porzellan“.

## Montagemaße Keramik-Waschtische – für Sets ohne und mit LED

... 401/... 411

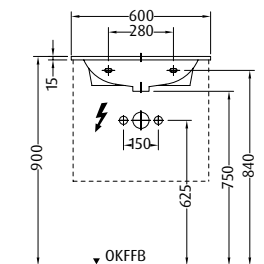
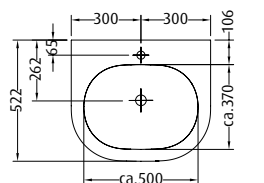

Nur bei  
Keramik-Sets  
mit LED



Beleuchtung zwischen Waschtisch und Waschtischunterbau



Elektroanschluss



dimmbar



**Tipp:** integrierbare LED-Schrankbeleuchtung (siehe Seite 295)



Montagemaße siehe [www.sanipa.de/service/download-portal](http://www.sanipa.de/service/download-portal)



LED-Beleuchtung



Touch-Sensor







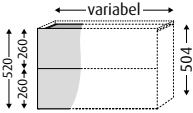
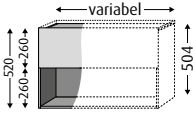

ohne intelligente Lichtsteuerung

Infos

**NEU!**

# Kompaktbäder 4balance - Anbauschränke/-regale & Abdeckplatten

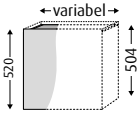
Farben Seite 220		Anbauschränke variabel breit	
Gesamttiefe 329		Eine passende Abdeckplatte muss immer mitbestellt werden, siehe unten!	
			
Breite	<b>variabel von 300 - 800 mm</b>	<b>variabel von 300 - 800 mm</b>	
Push to open 	<b>DL109..</b> Basispreis (300 mm)   Mehrpreis (pro 100 mm)	<b>DL119..</b> Basispreis (300 mm)   Mehrpreis (pro 100 mm)	
Aufsatz-Griff 	<b>DG109..</b> Basispreis (300 mm)   Mehrpreis (pro 100 mm)	<b>DG119..</b> Basispreis (300 mm)   Mehrpreis (pro 100 mm)	
Ausstattung	2 Auszüge mit rutschhemmendem Boden	1 Auszug mit rutschhemmendem Boden 1 offenes Fach	

Farben Seite 220		Anbauschränke variabel breit	
Gesamttiefe 329		Eine passende Abdeckplatte muss immer mitbestellt werden, siehe unten!	
			
Breite	<b>variabel von 300 - 550 mm</b>		
Push to open 	<b>DL128..</b> Basispreis (300 mm)   Mehrpreis (pro 100 mm)	<b>DL129..</b> Basispreis (300 mm)   Mehrpreis (pro 100 mm)	
Aufsatz-Griff 	<b>DG128..</b> Basispreis (300 mm)   Mehrpreis (pro 100 mm)	<b>DG129..</b> Basispreis (300 mm)   Mehrpreis (pro 100 mm)	
Ausstattung	1 Türe (Anschlag links) 1 Einlegeboden in Korpusmaterial	1 Türe (Anschlag rechts) 1 Einlegeboden in Korpusmaterial	

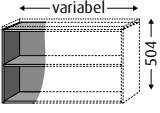
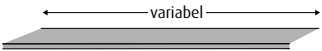
Farben Seite 220		Anbauregal variabel breit	Abdeckplatten variabel breit
Gesamttiefe 310		Eine Abdeckplatte muss immer mitbestellt werden, siehe rechts!	
			
Breite	<b>variabel von 300 - 800 mm</b>	<b>variabel von 299 - 2001 mm</b>	
	<b>RM109..</b> Basispreis (300 mm)   Mehrpreis (pro 100 mm)	<b>AP159..</b> Basispreis (299 mm)   Mehrpreis (pro 100 mm)	
Ausstattung	1 Einlegeboden in Korpusmaterial		

→ **Optimale Ergänzung zu 4balance Kompaktbädern**

Für mehr Stauraum oder einen vollständigen Waschplatz:  
**3way** Beimöbel (S.125-134), **Cubes** Regalmodule (S.186-193),  
**Reflection** Lichtspiegel und Spiegelschränke (S.230-283)

Infos



Montagemaße siehe [www.sanipa.de/service/download-portal](http://www.sanipa.de/service/download-portal)



**Tipp:** integrierbare LED-Schrankbeleuchtung (siehe Seite 295)

Platzsparend und funktional.

**NEU!**

# Kompaktbäder



## Twiga kompakt.

Geschwungene und geradlinige Glas-Waschtische sowie ein geradliniger Keramik-Waschtisch mit passenden Unterbauten im Set

Filigrane Optik durch dünne Korpusseiten und innenliegende Fronten

Optionales Ambientelicht

Innenkorpus in Anthrazit

# Kompaktbäder Twiga - Farben SY/SL **NEU!**

Frontfarben Thermofolie | Korpusfarben Thermofolie

68  
Front | Korpus Macchiato-Matt



67  
Front | Korpus Sandgrau-Matt



08  
Front | Korpus Schwarz-Matt



Schnittzeichnung  
Front  
Stärke 19,5 mm



78  
Front | Korpus Weiß-Glanz



79  
Front | Korpus Anthrazit-Glanz



Die Rückseite der  
Fronten ist anthrazit.

Schnittzeichnung  
Korpus  
Stärke 12,0 mm

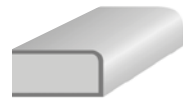

55  
Front | Korpus Linde-Hell



85  
Front | Korpus Eiche Natural-Touch



Die Innenseite des  
Korpus ist anthrazit.

59  
Front | Korpus Eiche-Kansas



37  
Front | Korpus Eiche-Nebraska



Richtung  
Holzmaserung

Unterbauten

≡ Front

≡ Korpus

Beimöbel

≡ Front

≡ Korpus

50  
Front | Korpus Eiche-Tabak



Fronten innenliegend | durchgehende Griffmulde



 = Anti-Fingerprint-Effekt



**NEU!**

# Kompaktbäder Twiga - Glas-Sets

Farben  
Seite 226

Sets aus Glas-Waschtische in Optiwhite mit Waschtischunterbauten

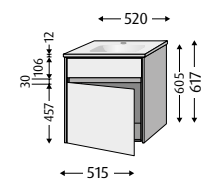
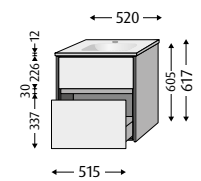
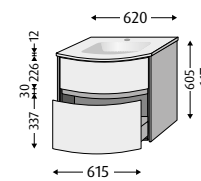
 Breite WT	<b>Waschtisch</b> Tiefe 400 / Höhe 12 Tiefe Beckenkumme 90 <b>Waschtischunterbau</b> Gesamttiefe 395 	<b>Waschtisch</b> Tiefe 400 / Höhe 12 Tiefe Beckenkumme 90 <b>Waschtischunterbau</b> Gesamttiefe 395 	<b>Waschtisch</b> Tiefe 470 / Höhe 12 Tiefe Beckenkumme 90 <b>Waschtischunterbau</b> Gesamttiefe 459 Korpustiefe 420 
	<b>520</b>	<b>520</b>	<b>620</b>
<b>SY226..</b> (Anschlag links) <b>SY227..</b> (Anschlag rechts)	<b>SY236..</b> (Anschlag links) <b>SY237..</b> (Anschlag rechts)	<b>SY220..</b> <b>SY230..</b> (mit intelligenter Lichtsteuerung)	<b>SY222..</b> <b>SY232..</b> (mit intelligenter Lichtsteuerung)
<b>Wasch-tisch</b>	Glas, Optiwhite inkl. verschließbarem Ab- und Überlaufsystem, Ventilabdeckung Kunststoff verchromt. Für 1 x 1-Loch Armatur geeignet, Hahnloch durchgestochen, mit verdecktem Überlauf! Auch ohne Armaturbohrung möglich, Mehrpreis:  Waschtisch <b>nur</b> mit Möbel montieren, nicht freitragend.	Glas, Optiwhite inkl. verschließbarem Ab- und Überlaufsystem, Ventilabdeckung Kunststoff verchromt. Für 1 x 1-Loch Armatur geeignet, Hahnloch durchgestochen, mit verdecktem Überlauf! Auch ohne Armaturbohrung möglich, Mehrpreis:  Waschtisch <b>nur</b> mit Möbel montieren, nicht freitragend.	Glas, Optiwhite inkl. verschließbarem Ab- und Überlaufsystem, Ventilabdeckung Kunststoff verchromt. Für 1 x 1-Loch Armatur geeignet, Hahnloch durchgestochen, mit verdecktem Überlauf! Auch ohne Armaturbohrung möglich, Mehrpreis:  Waschtisch <b>nur</b> mit Möbel montieren, nicht freitragend.
<b>Aus-stattung WTU</b>	1 Blende oben, 1 Türe unten, dazwischen 1 durchgehende Griffmulde  <b>IP20</b> LED-Beleuchtung 3,12 Watt zwischen Blende und Türe, stufenlos dimmbar, frei einstellbare Lichtfarbe von warmwhite zu coolwhite, Kelvin: 2700 K - 6500 K  <b>Steuereinheit ist nicht im Lieferumfang enthalten, bitte separat bestellen, siehe Seite 228!</b>	2 Auszüge mit rutschhemmendem Boden, dazwischen 1 durchgehende Griffmulde  <b>IP20</b> LED-Beleuchtung 3,12 Watt zwischen den Auszügen, stufenlos dimmbar, frei einstellbare Lichtfarbe von warmwhite zu coolwhite, Kelvin: 2700 K - 6500 K  <b>Steuereinheit ist nicht im Lieferumfang enthalten, bitte separat bestellen, siehe Seite 228!</b>	2 Auszüge mit rutschhemmendem Boden, dazwischen 1 durchgehende Griffmulde  <b>IP20</b> LED-Beleuchtung 3,90 Watt zwischen den Auszügen, stufenlos dimmbar, frei einstellbare Lichtfarbe von warmwhite zu coolwhite, Kelvin: 2700 K - 6500 K  <b>Steuereinheit ist nicht im Lieferumfang enthalten, bitte separat bestellen, siehe Seite 228!</b>
<b>Innenkorpus</b>	Anthrazit	Anthrazit	Anthrazit

## Materialbeschreibung Glas

Glas ist ein Produkt aus natürlichen Rohstoffen und Substanzen, das im Schmelzverfahren unter größter Hitze erzeugt und geformt wird. Die harte und porenfreie Oberfläche steht für angenehme Haptik und perfekte Hygiene, genauso aber auch für die schöne Optik und ausgefallenes Design.

## Montagemaße Glas-Waschtische

SY226/SY236/SY227/SY237

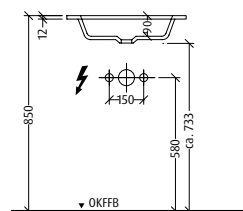
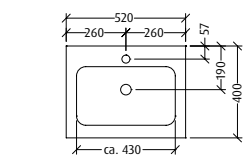

SY220/SY230

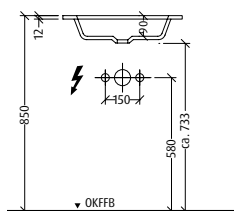
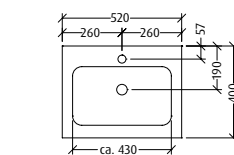

SY222/SY232

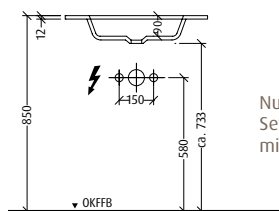
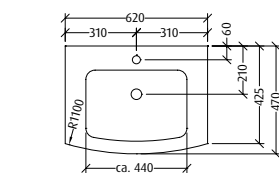

Nur bei Sets mit LED

 Beleuchtung zwischen Blende und Tür bzw. Auszügen

 Montagemaße siehe [www.sanipa.de/service/download-portal](http://www.sanipa.de/service/download-portal)

 Elektroanschluss

 dimmbar

**LED** LED-Beleuchtung

 Steuereinheit exklusive

 **Tipp:** integrierbare LED-Schrankbeleuchtung (siehe Seite 295)

 mit intelligenter Lichtsteuerung

Infos

**NEU!**

# Kompaktbäder Twiga - Keramik-Sets Design

Farben  
Seite 226

Keramik-Waschtische **Design** in Weiß-Alpin von **Villeroy & Boch** mit Waschtischunterbauten

**Waschtisch**

Tiefe 470 / Höhe 15  
Tiefe Beckenkumme 120

**Waschtischunterbau**

Gesamttiefe 460



Breite WT

**600**

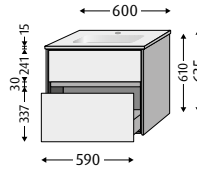

o

**SL244..**

**SL254..**

(mit intelligenter Lichtsteuerung)



Waschtisch

Keramik, Weiß-Alpin.  
Für 1 x 1-Loch Armatur geeignet, Hahnloch durchgestochen,  
mit Überlaufloch in Beckenkumme vorne!

Ausstattung WTU

2 Auszüge mit rutschhemmendem Boden,  
dazwischen 1 durchgehende Griffmulde

IP20

LED-Beleuchtung 3,12 Watt  
zwischen den Auszügen, stufenlos dimmbar,  
frei einstellbare Lichtfarbe von warmwhite  
zu coolwhite, Kelvin: 2700 K - 6500 K

**Steuereinheit ist nicht im Lieferumfang enthalten, bitte separat bestellen, siehe unten!**



Innenkorpus

Anthrazit

**Materialbeschreibung Keramik**

Keramik ist ein anorganischer Werkstoff und wird aus 100% natürlichen Rohstoffen wie Ton, Kaolin, Feldspat und Quarz hergestellt. Die ausgeprägte Festigkeit, die glatte und resistente Oberfläche sowie die hohe Temperaturbeständigkeit machen das Material zum bevorzugten „Sanitär-Porzellan“.

**Montagemaß Keramik-Waschtisch Design**

SL244/SL254

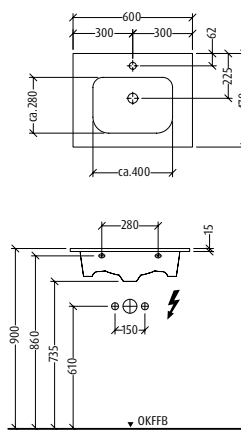

Nur bei Sets mit LED

**Steuereinheit**

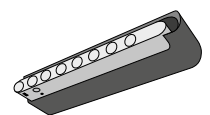

**ZB7009Z**

Detail-Infos  
siehe Seite 302

→ **Optimale Ergänzung zu Twiga Kompaktbädern**

Für mehr Stauraum oder einen vollständigen Waschplatz:  
**Twiga** Beimöbel (S.173), **Cubes** Regalmodule (S.186-193),  
**Reflection** Lichtspiegel und Spiegelschränke (S.230-283)

Infos



Beleuchtung zwischen Blende und Tür bzw. Auszügen



Montagemaße siehe [www.sanipa.de/service/download-portal](http://www.sanipa.de/service/download-portal)



Elektroanschluss



dimmbar



LED-Beleuchtung



Steuereinheit exklusive



**Tipp:** integrierbare LED-Schrankbeleuchtung (siehe Seite 295)



mit intelligenter Lichtsteuerung

**Passende Einsätze:**  
Set 1 = ● | Set 2 = ●  
(Details siehe Seite 174)

Ästhetik mit Ordnung.

# Reflection

232 Lichtspiegel variabel

236 Lichtspiegel

244 Spiegelschränke in Korpusfarbe

252 Alu-Spiegelschränke

264 Alu-Wandeinbau-Spiegelschränke



## Das bietet Reflection.

Universell einsetzbare **LED-Spiegel** oder **breitenvariable Lichtspiegel**, je nach Modell mit wählbaren Lichtausschnitten, dimmbarer LED-Beleuchtung mit einstellbarer Lichtfarbe – ohne oder mit intelligenter Lichtsteuerung, Bluetooth Sound-Option, Waschplatzbeleuchtung

**Aluminium-Spiegelschränke** oder **Spiegelschränke in Korpusfarbe** passend zu Ihren Badmöbeln: mit aufgesetzter Leuchte oder integrierten Lichtelementen, umfangreicher Grundausstattung, unterschiedlichen Lichtsystemen

**Sie haben die Wahl!**

# Reflection Modellübersicht

## Lichtspiegel variabel Seite 232







**VIN**  
Breiten variabel  
Seite 234



**VIOLA**  
Seite 235

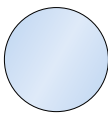
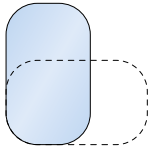

## Lichtspiegel ab Seite 236

Breiten	 <b>LOLA</b>	 <b>LUNA</b>	 <b>LUCY</b>	 <b>LINUS</b>	 <b>LUCA</b>
500 mm	-	-	Seite 237	Seite 237	-
600 mm	-	Seite 237	Seite 238	-	Seite 238
750 mm	Seite 237	-	-	-	-
800 mm	-	-	Seite 239	Seite 239	Seite 239
900 mm	Seite 237	-	-	-	-
1000 mm	-	Seite 237	Seite 240	Seite 240	Seite 240
1200 mm	-	-	Seite 241	Seite 241	Seite 241
1300 mm	-	-	Seite 242	-	-
1400 mm	-	-	-	Seite 242	-
1600 mm	-	-	-	Seite 243	Seite 243
1750 mm	-	-	-	Seite 243	-

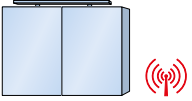
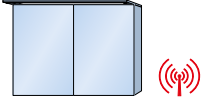
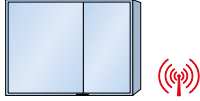

## Spiegelschränke in Korpusfarbe ab Seite 244

Breiten	 <b>MILLA</b>	 <b>MALTE</b>	 <b>MILO</b>
600 mm	Seite 245	Seite 245	Seite 245
800 mm	Seite 246	Seite 246	Seite 246
1000 mm	Seite 247	Seite 247	Seite 247
1200 mm	Seite 248	Seite 248	Seite 248
1300 mm	Seite 249	Seite 249	Seite 249
1400 mm	-	-	Seite 250
1600 mm	-	-	Seite 251



# Reflection Modellübersicht

## Alu-Spiegelschränke ab Seite 252

Breiten	ADAM	ARND	ANNY	ALEX
600 mm	Seite 254	Seite 254	Seite 255	Seite 255
800 mm	Seite 256	Seite 256	Seite 257	Seite 257
1000 mm	Seite 258	Seite 258	Seite 259	Seite 259
1200 mm	Seite 260	Seite 260	Seite 260	Seite 261
1300 mm	Seite 262	-	-	Seite 262
1500 mm	-	-	-	Seite 263
1600 mm	-	-	-	Seite 263



## Alu-Wandeinbau-Spiegelschränke ab Seite 264

Breiten	WIM	WILMA
600 mm	Seite 265	-
650 mm	-	Seite 265
800 mm	Seite 266	-
850 mm	-	Seite 266
1000 mm	Seite 267	-
1050 mm	-	Seite 267
1200 mm	Seite 268	-
1250 mm	-	Seite 269
1300 mm	Seite 270	-
1350 mm	-	Seite 270
1400 mm	Seite 271	-
1550 mm	-	Seite 272
1600 mm	Seite 273	-
1650 mm	-	Seite 273



ohne intelligente Lichtsteuerung



mit intelligenter Lichtsteuerung



Bluetooth Sound-Option



horizontal und vertikal montierbar



Express-Zustellung Seite 285-288 (Lichtspiegel und Spiegelschränke mit kurzer Lieferzeit erhältlich)

Infos

**Reflection VIN** (ohne intelligente Lichtsteuerung) 

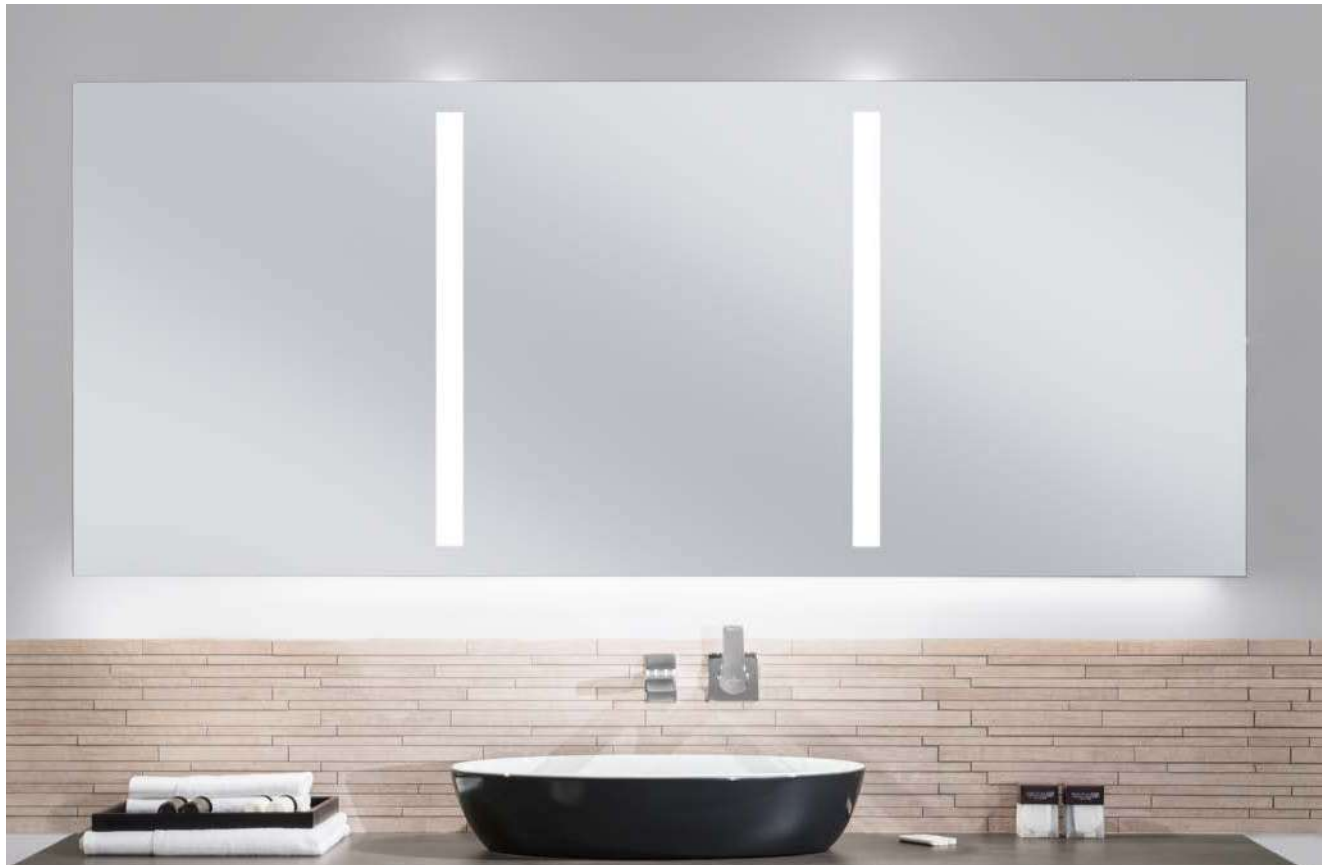

**Touch-Sensor**  
(zu VIN)



**Steuereinheit**  
(zu VIOLA)



**Waschplatzbeleuchtung**  
(zu VIN/VIOLA)



**Reflection VIOLA** (mit intelligenter Lichtsteuerung) 



Ästhetik mit Ordnung.

# Reflection



## Lichtspiegel variabel

Lichtspiegel mit variabler Breite,  
passt in jedes Bad

Anzahl und Position der Lichtfelder  
individuell wählbar

Dimmbare LED-Beleuchtung  
mit einstellbarer Lichtfarbe,  
ohne oder mit intelligenter  
Lichtsteuerung

Bluetooth Sound-Option und  
Waschplatzbeleuchtung optional

**Das überzeugt!**

Licht-  
spiegel  
variabel

Reflection



# Reflection Lichtspiegel variabel - ohne intelligente Lichtsteuerung

Reflection Lichtspiegel variabel ohne intelligente Lichtsteuerung, mit Sensor-Steuerung



## VIN

Tiefe 40 mm

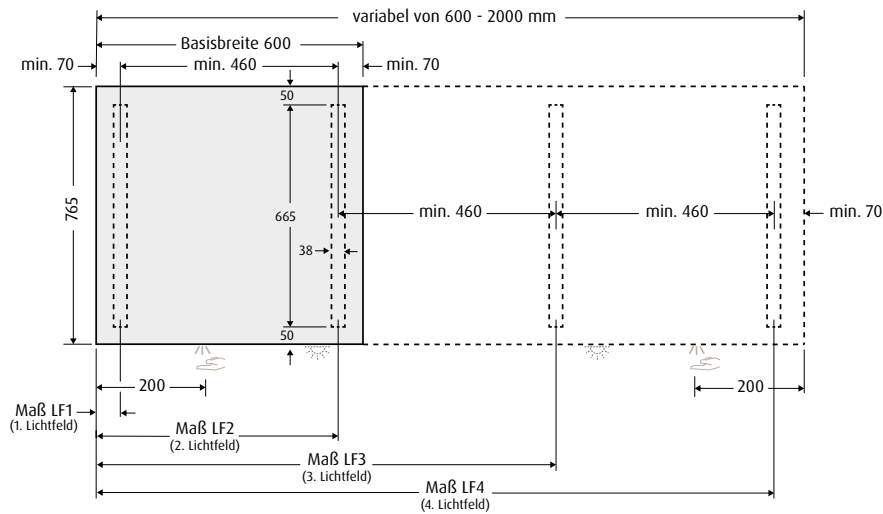

- Sensor-Steuerung**
- Breite variabel**  
von 600 mm - 2000 mm
- Leuchtenanzahl variabel**  
0 - 4 Leuchten
- Sensorposition**  
links oder rechts
- Waschplatzbeleuchtung**  
wahlweise mit oder ohne



**Bitte bei jeder Bestellung das Bestellformular ausfüllen! Zum Download über QR-Code.**



Breite

variabel von 600 mm - 2000 mm

## LS7109Z

(ohne intelligente Lichtsteuerung)

Basispreis  
(600 mm ohne Leuchte)

Mehrpri  
pro 100 mm

Mehrpri  
je Leuchte

## LS7119Z

(ohne intelligente Lichtsteuerung, mit Waschplatzbeleuchtung)



Basispreis  
(600 mm ohne Leuchte)

Mehrpri  
pro 100 mm

Mehrpri  
je Leuchte

Aus-  
stattung

wahlweise 0-4 vertikale Lichtausschnitte

wahlweise 0-4 vertikale Lichtausschnitte

### Waschplatzbeleuchtung

durchgehende LED-Waschplatzbeleuchtung 3,90 - 14,82 Watt

Beleuch-  
tung  
(ab 1 Leuchte)

IP20

3-stufig dimmbare LED-Beleuchtung 10,92 - 43,68 Watt  
mit frei einstellbarer Lichtfarbe von warmwhite zu coolwhite  
1 Touch-Sensor mit LED-Orientierungslicht  
**wahlweise** unten-links oder unten-rechts  
Kelvin: 2700 K - 6500 K

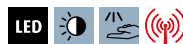

IP20

3-stufig dimmbare LED-Beleuchtung 10,92 - 43,68 Watt  
mit frei einstellbarer Lichtfarbe von warmwhite zu coolwhite  
1 Touch-Sensor mit LED-Orientierungslicht  
**wahlweise** unten-links oder unten-rechts  
Kelvin: 2700 K - 6500 K

(synchrone Lichteinstellung von  
Haupt- und Waschplatzbeleuchtung)



Montagebeispiel siehe Seite 274

Montagebeispiel siehe Seite 274

Beispiele



Infos



LED-  
Beleuchtung



Waschplatz-  
beleuchtung



dimmb-  
ar



Touch-  
Sensor



Elektro-  
anschluss



Bluetooth  
Sound-Option



Steuer-  
einheit



Steuer-  
einheit  
exklusive



ohne intelligente  
Lichtsteuerung



mit intelligenter  
Lichtsteuerung



Montagemaße siehe  
[www.sanipa.de/  
service/download-portal](http://www.sanipa.de/service/download-portal)



# Reflection Lichtspiegel variabel - mit intelligenter Lichtsteuerung

Reflection Lichtspiegel variabel mit intelligenter Lichtsteuerung



## VIOLA

Tiefe 40 mm

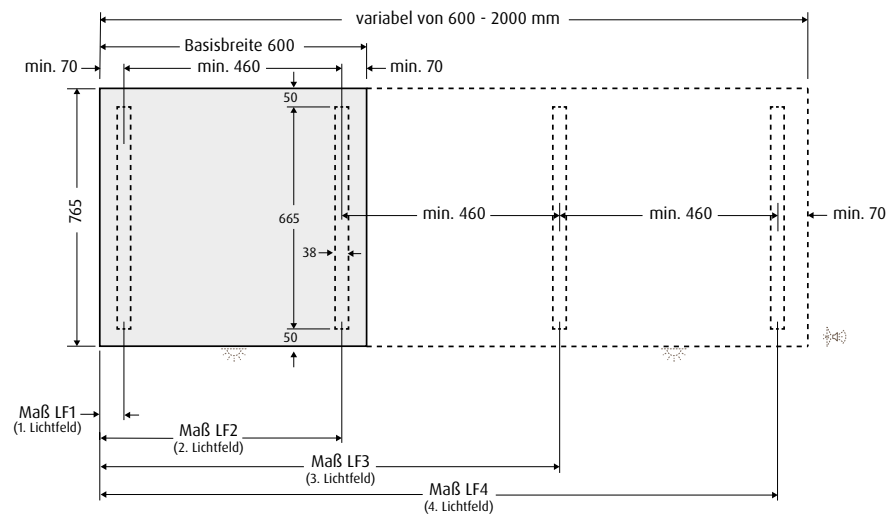

- Intelligente Lichtsteuerung
- Breite variabel von 600 mm - 2000 mm
- Leuchtenanzahl variabel 0 - 4 Leuchten
- Bluetooth Sound-Option wahlweise mit oder ohne
- Waschplatzbeleuchtung wahlweise mit oder ohne



**Bitte bei jeder Bestellung das Bestellformular ausfüllen! Zum Download über QR-Code.**



Breite

variabel von 600 mm - 2000 mm

### LS8009Z

(mit intelligenter Lichtsteuerung)

Basispreis (600 mm ohne Leuchte)	Mehrpreis pro 100 mm	Mehrpreis je Leuchte
-------------------------------------	-------------------------	-------------------------

### LS8019Z

(mit intelligenter Lichtsteuerung und Waschplatzbeleuchtung)

Basispreis (600 mm ohne Leuchte)	Mehrpreis pro 100 mm	Mehrpreis je Leuchte
-------------------------------------	-------------------------	-------------------------

### LS8029Z

(mit intelligenter Lichtsteuerung und Bluetooth Sound-Option)

Basispreis (600 mm ohne Leuchte)	Mehrpreis pro 100 mm	Mehrpreis je Leuchte
-------------------------------------	-------------------------	-------------------------

### LS8039Z

(mit intelligenter Lichtsteuerung, Bluetooth Sound-Option und Waschplatzbeleuchtung)

Basispreis (600 mm ohne Leuchte)	Mehrpreis pro 100 mm	Mehrpreis je Leuchte
-------------------------------------	-------------------------	-------------------------

Ausstattung

wahlweise 0-4 vertikale Lichtausschnitte

wahlweise 0-4 vertikale Lichtausschnitte  
**Waschplatzbeleuchtung**  
durchgehende LED-Waschplatzbeleuchtung 3,90 - 14,82 Watt

wahlweise 0-4 vertikale Lichtausschnitte  
**Bluetooth Sound-Option**

wahlweise 0-4 vertikale Lichtausschnitte  
**Bluetooth Sound-Option**  
**Waschplatzbeleuchtung**  
durchgehende LED-Waschplatzbeleuchtung 3,90 - 14,82 Watt

Beleuchtung  
(ab 1 Leuchte)

IP20 stufenlos dimmbare LED-Beleuchtung 10,92 - 43,68 Watt mit frei einstellbarer Lichtfarbe von warmwhite zu coolwhite  
Kelvin: 2700 K - 6500 K

IP20 stufenlos dimmbare LED-Beleuchtung 10,92 - 43,68 Watt mit frei einstellbarer Lichtfarbe von warmwhite zu coolwhite  
Kelvin: 2700 K - 6500 K  
*(synchrone Lichtfarbeneinstellung von Haupt- und Waschplatzbeleuchtung)*

IP20 stufenlos dimmbare LED-Beleuchtung 10,92 - 43,68 Watt mit frei einstellbarer Lichtfarbe von warmwhite zu coolwhite  
Kelvin: 2700 K - 6500 K

IP20 stufenlos dimmbare LED-Beleuchtung 10,92 - 43,68 Watt mit frei einstellbarer Lichtfarbe von warmwhite zu coolwhite  
Kelvin: 2700 K - 6500 K  
*(synchrone Lichtfarbeneinstellung von Haupt- und Waschplatzbeleuchtung)*

**Steuereinheit ist nicht im Lieferumfang enthalten, bitte separat bestellen - siehe unten!**



**Steuereinheit ist nicht im Lieferumfang enthalten, bitte separat bestellen - siehe unten!**



Montagebeispiel siehe Seite 274

Montagebeispiel siehe Seite 274

## Steuereinheit

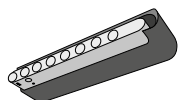

Detail-Infos siehe Seite 302

### ZB7009Z

**Reflection LOLA 75**



**Reflection LINUS 100**



**Reflection LUNA 60/100**



**Reflection LUCA 160**



**Ästhetik mit Ordnung.**

# Reflection



## Lichtspiegel

Universell einsetzbare  
LED-Spiegel in vielen  
Formaten und  
Designvarianten

Gleichmäßige, blend-  
freie Ausleuchtung

Unterschiedliche  
Lichtsysteme  
für jeden Bedarf

**Das gefällt!**

# Reflection Lichtspiegel rund/abgerundet

Reflection Lichtspiegel **rund** Durchmesser 750 und 900 mm

Reflection Lichtspiegel **abgerundet** Breite 600/1000 mm



	<b>LOLA 75</b> Tiefe 25  	<b>LOLA 90</b> Tiefe 25  	<b>LUNA 60/100</b> Tiefe 27  
	<b>LS0759Z</b>	<b>LS0909Z</b>	<b>LS0609Z</b>
Beleuchtung	IP44 indirektes Licht rundum LED-Beleuchtung 18,22 Watt coolwhite	IP44 indirektes Licht rundum LED-Beleuchtung 22,57 Watt coolwhite	IP44 indirektes Licht rundum LED-Beleuchtung 24,5 Watt coolwhite
Kelvin	4000 K	4000 K	4000 K
Ausstattung	Raumschaltung	Raumschaltung	Raumschaltung
Montage	-	-	horizontal und vertikal montierbar
	Montagebeispiel siehe Seite 275	Montagebeispiel siehe Seite 275	Montagebeispiel siehe Seite 275

# Reflection Lichtspiegel 50

Reflection Lichtspiegel **50**

Breite 500 mm



	<b>LUCY 50</b> Tiefe 30  	<b>LINUS 50</b> Tiefe 45  	
	<b>LS4199Z</b>	<b>LS4099Z</b>	<b>LS7209Z</b> <b>LS7209ZM</b>
Beleuchtung	IP44 2 vertikale Lichtausschnitte LED-Beleuchtung 14,4 Watt  coolwhite	IP44 warmwhite	IP20 1 waagrecht integriertes Lichtfeld 3-stufig dimmbare LED-Beleuchtung 6,98 Watt mit frei einstellbarer Lichtfarbe von warmwhite zu coolwhite  Washplatzbeleuchtung durchgehende LED-Washplatzbeleuchtung 3,12 Watt (synchrone Lichteinstellung von Haupt- und Washplatzbeleuchtung)
Kelvin	4600 K	3000 K	2700 K – 6500 K
Ausstattung	1 Wippschalter unten-rechts		1 Touch-Sensor mit LED-Orientierungslicht unten-mittig
	Montagebeispiel siehe Seite 276		Montagebeispiel siehe Seite 276

Reflection

Lichtspiegel

Montagemaße siehe [www.sanipa.de/service/download-portal](http://www.sanipa.de/service/download-portal)
 LED-Beleuchtung
 dimmbar
 Touch-Sensor
 Washplatzbeleuchtung
 Elektroanschluss
 horizontal und vertikal montierbar
 Express-Zustellung
 ohne intelligente Lichtsteuerung
 Infos

# Reflection Lichtspiegel 60

Reflection Lichtspiegel 60

Breite 600 mm



	<b>LUCY 60</b> Tiefe 30	
	<b>LS4209Z</b>	<b>LS4109Z</b>
Beleuchtung	<b>IP44</b> 2 vertikale Lichtausschnitte LED-Beleuchtung 14,4 Watt	
	<b>coolwhite</b>	<b>warmwhite</b>
Kelvin	4600 K	3000 K
Ausstattung	1 Wippschalter unten-rechts	
	<i>Montagebeispiel siehe Seite 276</i>	

Reflection Lichtspiegel 60

Breite 600 mm



Steuereinheit



	<b>LUCA 60</b> Tiefe 30 Tiefe inkl. Leuchte 92			
	<b>LS0419Z</b>	<b>LS0519Z</b>	<b>ZB7009Z</b>	
Beleuchtung	<b>IP20</b> 1 waagrechtes Lichtsegel 3-stufig dimmbare LED-Beleuchtung 10,45 Watt mit frei einstellbarer Lichtfarbe von warmwhite zu coolwhite  <b>Waschplatzbeleuchtung</b> durchgehende LED-Waschplatzbeleuchtung 5,28 Watt <i>(synchrone Lichteinstellung von Haupt- und Waschplatzbeleuchtung)</i>	<b>IP20</b> 1 waagrechtes Lichtsegel stufenlos dimmbare LED-Beleuchtung 8,53 Watt mit frei einstellbarer Lichtfarbe von warmwhite zu coolwhite  <b>Waschplatzbeleuchtung</b> durchgehende LED-Waschplatzbeleuchtung 8,53 Watt <i>(synchrone Lichtfärbeneinstellung von Haupt- und Waschplatzbeleuchtung)</i>	<p><b>Steuereinheit ist nicht im Lieferumfang enthalten, bitte separat bestellen, siehe rechts!</b></p>	Detail-Infos siehe Seite 302
Kelvin	2700 K - 6500 K	2700 K - 6500 K		
Ausstattung	1 Touch-Feld unten-mittig auf der Spiegelfläche	Intelligente Lichtsteuerung		
	<i>Montagebeispiel siehe Seite 277</i>	<i>Montagebeispiel siehe Seite 277</i>		

# Reflection Lichtspiegel 80

Reflection Lichtspiegel 80

Breite 800 mm



	LUCY 80 Tiefe 30		LINUS 80 Tiefe 45	
	<b>LS4229Z</b>	<b>LS4129Z</b>	<b>LS7229Z</b>	<b>LS7229ZM</b>
Beleuchtung	<b>IP44</b> 2 vertikale Lichtausschnitte LED-Beleuchtung 14,4 Watt  coolwhite   warmwhite		<b>IP20</b> 1 waagrecht integriertes Lichtfeld 3-stufig dimmbare LED-Beleuchtung 11,63 Watt mit frei einstellbarer Lichtfarbe von warmwhite zu coolwhite  <b>Waschplatzbeleuchtung</b> durchgehende LED-Waschplatzbeleuchtung 5,46 Watt <i>(synchrone Lichteinstellung von Haupt- und Waschplatzbeleuchtung)</i>	
Kelvin	4600 K   3000 K		2700 K – 6500 K	
Ausstattung	1 Wippschalter unten-rechts		1 Touch-Sensor mit LED-Orientierungslicht unten-mittig	
	Montagebeispiel siehe Seite 276		Montagebeispiel siehe Seite 276	

Reflection Lichtspiegel 80

Breite 800 mm



	LUCA 80 Tiefe 30 Tiefe inkl. Leuchte 92	
	<b>LS0429Z</b>	<b>LS0529Z</b>
Beleuchtung	<b>IP20</b> 1 waagerechtes Lichtsegl 3-stufig dimmbare LED-Beleuchtung 14,25 Watt mit frei einstellbarer Lichtfarbe von warmwhite zu coolwhite  <b>Waschplatzbeleuchtung</b> durchgehende LED-Waschplatzbeleuchtung 7,20 Watt <i>(synchrone Lichteinstellung von Haupt- und Waschplatzbeleuchtung)</i>	<b>IP20</b> 1 waagerechtes Lichtsegl stufenlos dimmbare LED-Beleuchtung 11,63 Watt mit frei einstellbarer Lichtfarbe von warmwhite zu coolwhite  <b>Waschplatzbeleuchtung</b> durchgehende LED-Waschplatzbeleuchtung 11,63 Watt <i>(synchrone Lichtfarbeneinstellung von Haupt- und Waschplatzbeleuchtung)</i>
Kelvin	2700 K – 6500 K	
Ausstattung	1 Touch-Feld unten-mittig auf der Spiegelfläche	Intelligente Lichtsteuerung
	Montagebeispiel siehe Seite 277	Montagebeispiel siehe Seite 277

**Steuereinheit ist nicht im Lieferumfang enthalten, bitte separat bestellen, siehe Seite 238!**

Express-Zustellung  
 Montageanweisung siehe [www.sanipa.de/service/download-portal](http://www.sanipa.de/service/download-portal)

LED-Beleuchtung  
 Waschplatzbeleuchtung

dimmbar  
 Touch-Sensor

Elektroanschluss  
 Touch-Feld

Steuereinheit  
 Steuereinheit exklusive

ohne intelligente Lichtsteuerung  
 mit intelligenter Lichtsteuerung

Infos

# Reflection Lichtspiegel 100

Reflection Lichtspiegel 100

Breite 1000 mm



	<b>LUCY 100</b> Tiefe 30 		<b>LINUS 100</b> Tiefe 45 	
	<b>LS4249Z</b>	<b>LS4149Z</b>	<b>LS7249Z</b>	<b>LS7249ZM</b>
Beleuchtung	<b>IP44</b> 2 vertikale Lichtausschnitte LED-Beleuchtung 14,4 Watt  <b>coolwhite</b>		<b>IP20</b> 1 waagrecht integriertes Lichtfeld 3-stufig dimmbare LED-Beleuchtung 14,73 Watt mit frei einstellbarer Lichtfarbe von warmwhite zu coolwhite  <b>warmwhite</b>	
			<b>Waschplatzbeleuchtung</b> durchgehende LED-Waschplatzbeleuchtung 7,02 Watt <i>(synchrone Lichteinstellung von Haupt- und Waschplatzbeleuchtung)</i>	
Kelvin	4600 K		2700 K – 6500 K	
Ausstattung	1 Wippschalter unten-rechts		1 Touch-Sensor mit LED-Orientierungslicht unten-mittig	
	<i>Montagebeispiel siehe Seite 276</i>		<i>Montagebeispiel siehe Seite 276</i>	

Reflection Lichtspiegel 100

Breite 1000 mm



Steuereinheit



	<b>LUCA 100</b> Tiefe 30 Tiefe inkl. Leuchte 92 		
	<b>LS0449Z</b>	<b>LS0549Z</b>	<b>ZB7009Z</b>
Beleuchtung	<b>IP20</b> 1 waagrechtes Lichtsegl 3-stufig dimmbare LED-Beleuchtung 18,05 Watt mit frei einstellbarer Lichtfarbe von warmwhite zu coolwhite  <b>Waschplatzbeleuchtung</b> durchgehende LED-Waschplatzbeleuchtung 9,12 Watt <i>(synchrone Lichteinstellung von Haupt- und Waschplatzbeleuchtung)</i>		Detail-Infos siehe Seite 302  <p><b>Steuereinheit ist nicht im Lieferumfang enthalten, bitte separat bestellen, siehe rechts!</b></p>
	<b>IP20</b> 1 waagrechtes Lichtsegl stufenlos dimmbare LED-Beleuchtung 14,73 Watt mit frei einstellbarer Lichtfarbe von warmwhite zu coolwhite  <b>Waschplatzbeleuchtung</b> durchgehende LED-Waschplatzbeleuchtung 14,73 Watt <i>(synchrone Lichtfärbeneinstellung von Haupt- und Waschplatzbeleuchtung)</i>		
Kelvin	2700 K – 6500 K		
Ausstattung	1 Touch-Feld unten-mittig auf der Spiegelfläche		Intelligente Lichtsteuerung
	<i>Montagebeispiel siehe Seite 277</i>		<i>Montagebeispiel siehe Seite 277</i>

# Reflection Lichtspiegel 120

Reflection Lichtspiegel 120

Breite 1200 mm



	<b>LUCY 120</b> Tiefe 30 		<b>LINUS 120</b> Tiefe 45 	
	<b>LS4269Z</b>	<b>LS4169Z</b>	<b>LS7269Z</b>	<b>LS7269ZM</b>
Beleuchtung	<b>IP44</b> 2 vertikale Lichtausschnitte LED-Beleuchtung 14,4 Watt  <b>coolwhite</b>   <b>warmwhite</b>		<b>IP20</b> 1 waagrecht integriertes Lichtfeld 3-stufig dimmbare LED-Beleuchtung 17,83 Watt mit frei einstellbarer Lichtfarbe von warmwhite zu coolwhite  <b>Waschplatzbeleuchtung</b> durchgehende LED-Waschplatzbeleuchtung 8,58 Watt <i>(synchrone Lichteinstellung von Haupt- und Waschplatzbeleuchtung)</i>	
Kelvin	4600 K   3000 K		2700 K – 6500 K	
Ausstattung	1 Wippschalter unten-rechts		1 Touch-Sensor mit LED-Orientierungslicht unten-mittig	
	<i>Montagebeispiel siehe Seite 276</i>		<i>Montagebeispiel siehe Seite 276</i>	

Reflection Lichtspiegel 120

Breite 1200 mm



	<b>LUCA 120</b> Tiefe 30 Tiefe inkl. Leuchte 92 			
	<b>LS0469Z</b>		<b>LS0569Z</b>	
Beleuchtung	<b>IP20</b> 1 waagerechtes Lichtsegl 3-stufig dimmbare LED-Beleuchtung 21,85 Watt mit frei einstellbarer Lichtfarbe von warmwhite zu coolwhite  <b>Waschplatzbeleuchtung</b> durchgehende LED-Waschplatzbeleuchtung 11,04 Watt <i>(synchrone Lichteinstellung von Haupt- und Waschplatzbeleuchtung)</i>		<b>IP20</b> 1 waagerechtes Lichtsegl stufenlos dimmbare LED-Beleuchtung 17,73 Watt mit frei einstellbarer Lichtfarbe von warmwhite zu coolwhite  <b>Waschplatzbeleuchtung</b> durchgehende LED-Waschplatzbeleuchtung 17,73 Watt <i>(synchrone Lichtfarbeneinstellung von Haupt- und Waschplatzbeleuchtung)</i>	
Kelvin	2700 K – 6500 K		2700 K – 6500 K	
Ausstattung	1 Touch-Feld unten-mittig auf der Spiegelfläche		Intelligente Lichtsteuerung	
	<i>Montagebeispiel siehe Seite 277</i>		<i>Montagebeispiel siehe Seite 277</i>	

Express-Zustellung  
Montagemaße siehe [www.sanipa.de/service/download-portal](http://www.sanipa.de/service/download-portal)

LED-Beleuchtung  
 Waschplatzbeleuchtung

dimmbar  
 Touch-Sensor

Elektroanschluss  
 Touch-Feld

Steuer-einheit  
 Steuereinheit exklusive

ohne intelligente Lichtsteuerung  
 mit intelligenter Lichtsteuerung

Infos

# Reflection Lichtspiegel 130

Reflection Lichtspiegel 130

Breite 1300 mm



## LUCY 130

Tiefe 30

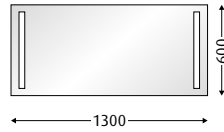

### LS4279Z

### LS4179Z

Beleuchtung

IP44

2 vertikale Lichtausschnitte  
LED-Beleuchtung 14,4 Watt

coolwhite

warmwhite

Kelvin

4600 K

3000 K

Ausstattung

1 Wippschalter unten-rechts

Montagebeispiel siehe Seite 276

# Reflection Lichtspiegel 140

Reflection Lichtspiegel 140

Breite 1400 mm



## LINUS 140

Tiefe 45

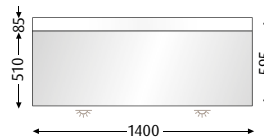

### LS7289Z

### LS7289ZM

Beleuchtung

IP20

1 waagrecht integriertes Lichtfeld, 3-stufig dimmbare LED-Beleuchtung 20,93 Watt mit frei einstellbarer Lichtfarbe von warmwhite zu coolwhite

**Waschplatzbeleuchtung**  
durchgehende LED-Waschplatzbeleuchtung 10,14 Watt  
(synchrone Lichteinstellung von Haupt- und Waschplatzbeleuchtung)

Kelvin

2700 K – 6500 K

Ausstattung

1 Touch-Sensor mit LED-Orientierungslicht unten-mittig

Montagebeispiel siehe Seite 276



# Reflection Lichtspiegel 160

Reflection Lichtspiegel 160

Breite 1600 mm



	<b>LINUS 160</b> Tiefe 45 		<b>LUCA 160</b> Tiefe 30 Tiefe inkl. Leuchte 92 	
	<b>LS7309Z</b>	<b>LS7309ZM</b>	<b>LS0499Z</b>	<b>LS0599Z</b>
Beleuchtung	IP20 1 waagrecht integriertes Lichtfeld 3-stufig dimmbare LED-Beleuchtung 24,03 Watt mit frei einstellbarer Lichtfarbe von warmwhite zu coolwhite  <b>Waschplatzbeleuchtung</b> durchgehende LED-Waschplatzbeleuchtung 11,70 Watt <i>(synchrone Lichteinstellung von Haupt- und Waschplatzbeleuchtung)</i>		IP20 1 waagrechtes Lichtsegel 3-stufig dimmbare LED-Beleuchtung 29,45 Watt mit frei einstellbarer Lichtfarbe von warmwhite zu coolwhite  <b>Waschplatzbeleuchtung</b> durchgehende LED-Waschplatzbeleuchtung 14,88 Watt <i>(synchrone Lichteinstellung von Haupt- und Waschplatzbeleuchtung)</i>	
Kelvin	2700 K – 6500 K		2700 K – 6500 K	
Ausstattung	1 Touch-Sensor mit LED-Orientierungslicht unten-mittig		1 Touch-Feld unten-mittig auf der Spiegelfläche	
	Montagebeispiel siehe Seite 276		Montagebeispiel siehe Seite 277	

**Steuereinheit ist nicht im Lieferumfang enthalten, bitte separat bestellen, siehe Seite 240!**

# Reflection Lichtspiegel 175

Reflection Lichtspiegel 175

Breite 1750 mm



	<b>LINUS 175</b> Tiefe 45 	
	<b>LS7299Z</b>	<b>LS7299ZM</b>
Beleuchtung	IP20 1 waagrecht integriertes Lichtfeld, 3-stufig dimmbare LED-Beleuchtung 26,35 Watt mit frei einstellbarer Lichtfarbe von warmwhite zu coolwhite  <b>Waschplatzbeleuchtung</b> durchgehende LED-Waschplatzbeleuchtung 12,87 Watt <i>(synchrone Lichteinstellung von Haupt- und Waschplatzbeleuchtung)</i>	
Kelvin	2700 K – 6500 K	
Ausstattung	1 Touch-Sensor mit LED-Orientierungslicht unten-mittig	
	Montagebeispiel siehe Seite 276	

Reflection

Lichtspiegel



Express-Zustellung



Montagemasse siehe [www.sanipa.de/service/download-portal](http://www.sanipa.de/service/download-portal)



LED-Beleuchtung



Waschplatzbeleuchtung



dimmbar



Touch-Sensor



Elektroanschluss



Touch-Feld



Steuereinheit



Steuereinheit exklusive



ohne intelligente Lichtsteuerung



mit intelligenter Lichtsteuerung

Infos

## Reflection MALTE 80



## Reflection MILO 120



## Reflection MILLA 100



Ästhetik mit Ordnung.

# Reflection



## Spiegelschränke in Korpusfarbe

Korpus in verschiedenen Dekoren  
passend zu Ihren Badmöbeln

Soft schließende Kristall-Doppelspiegeltüren

Unterschiedliche Lichtsysteme für eine  
optimale Ausleuchtung

Perfektes Ordnungssystem mit  
umfangreicher Grundausstattung

Lichtschalter und Steckdosen leicht zugänglich

## Treffende Argumente!

## Farben

### Korpusfarben Direktbeschichtung und Lack<sup>1</sup>

43  
Weiß-Soft



1U<sup>1</sup> Kaschmir-  
Matt



68 Macchiato-  
Matt



67 Sandgrau-  
Matt



1T<sup>1</sup> Taupe-  
Matt



22 Anthrazit-  
Matt



1B<sup>1</sup> Graphit-  
Matt



1R<sup>1</sup> Marine-  
Matt



1V<sup>1</sup> Vulkan-  
Matt



08 Schwarz-  
Matt



78 Weiß-  
Glanz



79 Anthrazit-  
Glanz



55 Linde-  
Hell



48 Eiche-  
Nordic



17 Ulme-  
Impresso



85 Eiche  
Natural-Touch



59 Eiche-  
Kansas



80 Eiche-  
Arizona



37 Eiche-  
Nebraska



50 Eiche-  
Tabak



Schnittzeichnung  
Stärke 16,0 mm



Schnittzeichnung  
Stärke 8,0 mm



Richtung Holzmaserung  
wie abgebildet

<sup>1</sup> Korpusse sind bei diesen Farben in Lack

**i** = Auslauf 31.03.2024











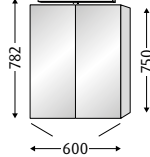
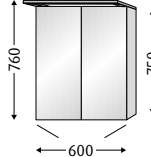
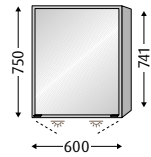



# Reflection Spiegelschränke in Korpusfarbe 60

Farben  
Seite 244

Reflection Spiegelschränke 60

Breite 600 mm



	<p><b>MILLA 60</b> Gesamttiefe 149 Tiefe inkl. Leuchte 208</p> 	<p><b>MALTE 60</b> Gesamttiefe 149 Tiefe inkl. Leuchte 220</p> 	<p><b>MILO 60</b> Gesamttiefe 168</p> 	
	<p><b>LED</b> </p>	<p><b>LED</b> </p>	<p><b>LED</b>      </p>	<p><b>LED</b>      </p>
	<b>SD140..</b>	<b>SD150..</b>	<b>AU031..</b> (Anschlag rechts)	<b>AU030..</b> (Anschlag links)
Korpus	Korpusfarbe	Korpusfarbe	Aluminium <b>Seitenwände außen Korpusfarbe</b>	
Beleuchtung	<p><b>IP20</b> 1 Aufsatzleuchte in Chrom 494 mm lang LED-Beleuchtung 6 Watt coolwhite</p>	<p><b>IP20</b> 1 Aufsatzleuchte in Chrom 600 mm lang LED-Beleuchtung 6 Watt, Lichtfarbe kann zwischen warmwhite und coolwhite wechseln</p>	<p><b>IP44</b> umlaufendes Lichtband stufenlos dimmbare LED-Beleuchtung 25,44 Watt mit frei einstellbarer Lichtfarbe von warmwhite zu coolwhite durchgehende LED-Waschplatzbeleuchtung 1,8 Watt <i>(synchrone Lichteinstellung von Haupt- und Waschplatzbeleuchtung)</i></p>	
Kelvin	5700 K	3000 K / 4000 K	2700 K – 6500 K	
Ausstattung	<p>2 Spiegeltüren (Klebegriffe in Chrom lose beigelegt), 2 Glaseinlegeböden, 1 innenliegender Lichtschalter unten-mittig, 1 innenliegende Steckdose unten-mittig, 1 Vergrößerungsspiegel (3-fach), 1 Magnetleiste</p>	<p>2 Spiegeltüren (Klebegriffe in Chrom lose beigelegt), 2 Glaseinlegeböden, 1 innenliegender Lichtschalter unten-rechts, 1 innenliegende Steckdose unten-rechts, 1 Vergrößerungsspiegel (3-fach), 1 Magnetleiste</p>	<p>1 Spiegeltür, filigraner Griff, 2 Aluminium-Einlegeböden mit Sichtkante als Kippschutz, 1 Vergrößerungsspiegel (3-fach), 1 Magnetleiste, 1 Ablageschale</p> <p>2 innenliegende Steckdosen unten-links, 1 außenliegende Steckdose unten-rechts, 1 außenliegendes Touch-Feld unten-mittig</p> <p><b>Tür Anschlag rechts</b></p>	<p>2 innenliegende Steckdosen unten-rechts, 1 außenliegende Steckdose unten-links, 1 außenliegendes Touch-Feld unten-mittig</p> <p><b>Tür Anschlag links</b></p>
Spiegeltür- breiten	298,5 / 298,5 <i>Kristall-Doppelspiegeltüren, selbstschließende Spezialscharniere</i>	298,5 / 298,5	554	
	<i>Montagebeispiel siehe Seite 278</i>	<i>Montagebeispiel siehe Seite 278</i>	<i>Montagebeispiel siehe Seite 279</i>	



Elektroanschluss



Montagemaße siehe  
[www.sanipa.de/service/  
download-portal](http://www.sanipa.de/service/download-portal)



LED-  
Beleuchtung



Waschplatz-  
beleuchtung



dim-  
bar



Touch-  
feld



Tür Anschlag  
links



Tür Anschlag  
rechts



ohne intelligente  
Lichtsteuerung

Infos

Reflection

Spiegels  
in Korpus-  
farbe

# Reflection Spiegelschränke in Korpusfarbe 80

Farben  
Seite 244

Reflection Spiegelschränke 80

Breite 800 mm



	<b>MILLA 80</b> Gesamttiefe 149 Tiefe inkl. Leuchte 208	<b>MALTE 80</b> Gesamttiefe 149 Tiefe inkl. Leuchte 220	<b>MILO 80</b> Gesamttiefe 168
	<b>SD142..</b>	<b>SD152..</b>	<b>AU032..</b>
Korpus	Korpusfarbe	Korpusfarbe	Aluminium <b>Seitenwände außen Korpusfarbe</b>
Beleuchtung	<b>IP20</b> 1 Aufsatzleuchte in Chrom 494 mm lang  LED-Beleuchtung 6 Watt coolwhite	<b>IP20</b> 1 Aufsatzleuchte in Chrom 800 mm lang  LED-Beleuchtung 10 Watt, Lichtfarbe kann zwischen warmwhite und coolwhite wechseln	<b>IP44</b> umlaufendes Lichtband stufenlos dimmbare LED-Beleuchtung 29,28 Watt mit frei einstellbarer Lichtfarbe von warmwhite zu coolwhite  durchgehende LED-Waschplatzbeleuchtung 3,24 Watt  <i>(synchrone Lichteinstellung von Haupt- und Waschplatzbeleuchtung)</i>
Kelvin	5700 K	3000 K / 4000 K	2700 K – 6500 K
Aus- stattung	2 Spiegeltüren (Klebegriffe in Chrom lose beigelegt), 2 Glaseinlegeböden, 1 innenliegender Lichtschalter unten-mittig, 1 innenliegende Steckdose unten-mittig, 1 Vergrößerungsspiegel (3-fach), 1 Magnetleiste	2 Spiegeltüren (Klebegriffe in Chrom lose beigelegt), 2 Glaseinlegeböden, 1 innenliegender Lichtschalter unten-rechts, 1 innenliegende Steckdose unten-rechts, 1 Vergrößerungsspiegel (3-fach), 1 Magnetleiste	2 Spiegeltüren, filigrane Griffe, 2 Aluminium-Einlegeböden mit Sichtkante als Kippschutz, 2 innenliegende Steckdosen unten-links, 1 außenliegende Steckdose unten-rechts, 1 außenliegendes Touch-Feld unten-mittig, 1 Vergrößerungsspiegel (3-fach), 1 Magnetleiste, 1 Ablageschale
Spiegeltür- breiten	398,5 / 398,5 <i>Kristall-Doppelspiegeltüren, selbstschließende Spezialscharniere</i>	398,5 / 398,5	483 / 269
	<i>Montagebeispiel siehe Seite 278</i>	<i>Montagebeispiel siehe Seite 278</i>	<i>Montagebeispiel siehe Seite 279</i>

# Reflection Spiegelschränke in Korpusfarbe 100

Farben  
Seite 244

Reflection Spiegelschränke 100

Breite 1000 mm



	<b>MILLA 100</b> Gesamttiefe 149 Tiefe inkl. Leuchte 208	<b>MALTE 100</b> Gesamttiefe 149 Tiefe inkl. Leuchte 220	<b>MILO 100</b> Gesamttiefe 168
	<b>SD144..</b>	<b>SD154..</b>	<b>AU034..</b>
Korpus	Korpusfarbe	Korpusfarbe	Aluminium <b>Seitenwände außen Korpusfarbe</b>
Beleuchtung	<b>IP20</b> 1 Aufsatzleuchte in Chrom 800 mm lang  LED-Beleuchtung 8 Watt coolwhite	<b>IP20</b> 1 Aufsatzleuchte in Chrom 1000 mm lang  LED-Beleuchtung 14 Watt, Lichtfarbe kann zwischen warmwhite und coolwhite wechseln	<b>IP44</b> umlaufendes Lichtband stufenlos dimmbare LED-Beleuchtung 33,12 Watt mit frei einstellbarer Lichtfarbe von warmwhite zu coolwhite  durchgehende LED-Waschplatzbeleuchtung 4,68 Watt  <i>(synchrone Lichteinstellung von Haupt- und Waschplatzbeleuchtung)</i>
Kelvin	5700 K	3000 K / 4000 K	2700 K – 6500 K
Ausstattung	2 Spiegeltüren (Klebegriffe in Chrom lose beigelegt), 4 Glaseinlegeböden, 1 innenliegender Lichtschalter unten-mittig, 1 innenliegende Steckdose unten-mittig, 1 Vergrößerungsspiegel (3-fach), 1 Magnetleiste	2 Spiegeltüren (Klebegriffe in Chrom lose beigelegt), 4 Glaseinlegeböden, 1 innenliegender Lichtschalter unten-rechts, 1 innenliegende Steckdose unten-rechts, 1 Vergrößerungsspiegel (3-fach), 1 Magnetleiste	2 Spiegeltüren, filigrane Griffe, 2 Aluminium-Einlegeböden mit Sichtkante als Kippschutz, 2 innenliegende Steckdosen unten-links, 1 außenliegende Steckdose unten-rechts, 1 außenliegendes Touch-Feld unten-mittig, 1 Vergrößerungsspiegel (3-fach), 1 Magnetleiste, 1 Ablageschale
Spiegeltür- breiten	498,5 / 498,5 <i>Kristall-Doppelspiegeltüren, selbstschließende Spezialscharniere</i>	498,5 / 498,5	583 / 369
	<i>Montagebeispiel siehe Seite 278</i>	<i>Montagebeispiel siehe Seite 278</i>	<i>Montagebeispiel siehe Seite 279</i>



Elektroanschluss

Montagemaße siehe  
[www.sanipa.de/service/  
download-portal](http://www.sanipa.de/service/download-portal)



LED-  
Beleuchtung



Waschplatz-  
beleuchtung



dimm-  
bar



Touch-  
feld



ohne intelligente  
Lichtsteuerung

Infos

# Reflection Spiegelschränke in Korpusfarbe 120

Farben  
Seite 244

Reflection Spiegelschränke 120

Breite 1200 mm



	<b>MILLA 120</b> Gesamttiefe 149 Tiefe inkl. Leuchte 208		<b>MALTE 120</b> Gesamttiefe 149 Tiefe inkl. Leuchte 208		<b>MILO 120</b> Gesamttiefe 168
	<b>SD145..</b> (Mitteltür Anschlag rechts)	<b>SD146..</b> (Mitteltür Anschlag links)	<b>SD155..</b> (Mitteltür Anschlag rechts)	<b>SD156..</b> (Mitteltür Anschlag links)	<b>AU036..</b> (Mitteltür Anschlag rechts)
Korpus	Korpusfarbe				Aluminium <b>Seitenwände außen Korpusfarbe</b>
Beleuchtung	<b>IP20</b> 1 Aufsatzleuchte in Chrom 800 mm lang  LED-Beleuchtung 8 Watt coolwhite		<b>IP20</b> 1 Aufsatzleuchte in Chrom 1200 mm lang  LED-Beleuchtung 16 Watt, Lichtfarbe kann zwischen warmwhite und coolwhite wechseln		<b>IP44</b> umlaufendes Lichtband stufenlos dimmbare LED-Beleuchtung 36,96 Watt mit frei einstellbarer Lichtfarbe von warmwhite zu coolwhite  durchgehende LED-Waschplatzbeleuchtung 6,12 Watt  <i>(synchrone Lichteinstellung von                      Haupt- und Waschplatzbeleuchtung)</i>
Kelvin	5700 K		3000 K / 4000 K		2700 K – 6500 K
Ausstattung	3 Spiegeltüren (Klebbegriffe in Chrom lose beigelegt), 4 Glaseinlegeböden, 1 Vergröße- rungsspiegel (3-fach), 1 Magnetleiste  1 innenliegender Lichtschalter unten-rechts, 1 innenliegende Steckdose unten-rechts  <b>Mitteltür                      Anschlag rechts</b>		3 Spiegeltüren (Klebbegriffe in Chrom lose beigelegt), 4 Glaseinlegeböden, 1 Vergröße- rungsspiegel (3-fach), 1 Magnetleiste  1 innenliegender Lichtschalter unten-rechts, 1 innenliegende Steckdose unten-rechts  <b>Mitteltür                      Anschlag rechts</b>		3 Spiegeltüren, filigrane Griffe, 4 Aluminium-Einlegeböden mit Sichtkante als Kippschutz, 2 innenliegende Steckdosen unten-rechts, 1 außenliegende Steckdose unten-links, 1 innenliegende Steckdose unten-links Touch-Feld unten-mittig, 1 Vergrößerungsspiegel (3-fach), 1 Magnetleiste, 1 Ablageschale  <b>Mitteltür                      Anschlag links</b>
Spiegeltür- breiten	398,5 / 398,5 / 398,5 <i>Kristall-Doppelspiegeltüren, selbstschließende Spezialscharniere</i>		398,5 / 398,5 / 398,5		383 / 382 / 383
	Montagebeispiel siehe Seite 278		Montagebeispiel siehe Seite 278		Montagebeispiel siehe Seite 279

# Reflection Spiegelschränke in Korpusfarbe 130

Farben  
Seite 244

Reflection Spiegelschränke 130

Breite 1300 mm



	<b>MILLA 130</b> Gesamttiefe 149 Tiefe inkl. Leuchte 208	<b>MALTE 130</b> Gesamttiefe 149 Tiefe inkl. Leuchte 220	<b>MILO 130</b> Gesamttiefe 168
	<b>SD147..</b> (Mitteltür Anschlag rechts)	<b>SD157..</b> (Mitteltür Anschlag rechts)	<b>AU037..</b> (Mitteltür Anschlag rechts)
Korpus	Korpusfarbe	Korpusfarbe	Aluminium <b>Seitenwände außen Korpusfarbe</b>
Beleuchtung	<b>IP20</b> 1 Aufsatzleuchte in Chrom 1200 mm lang  LED-Beleuchtung 18 Watt coolwhite	<b>IP20</b> 1 Aufsatzleuchte in Chrom 1300 mm lang  LED-Beleuchtung 18 Watt, Lichtfarbe kann zwischen warmwhite und coolwhite wechseln	<b>IP44</b> umlaufendes Lichtband stufenlos dimmbare LED-Beleuchtung 38,88 Watt mit frei einstellbarer Lichtfarbe von warmwhite zu coolwhite  durchgehende LED-Waschplatzbeleuchtung 6,84 Watt  <i>(synchrone Lichteinstellung von Haupt- und Waschplatzbeleuchtung)</i>
Kelvin	5700 K	3000 K / 4000 K	2700 K – 6500 K
Ausstattung	3 Spiegeltüren (Klebegriffe in Chrom lose beigelegt), 6 Glaseinlegeböden, 1 innenliegender Lichtschalter unten-mittig, 1 innenliegende Steckdose unten-mittig, 1 Vergrößerungsspiegel (3-fach), 1 Magnetleiste	3 Spiegeltüren (Klebegriffe in Chrom lose beigelegt), 4 Glaseinlegeböden, 1 innenliegender Lichtschalter unten-rechts, 1 innenliegende Steckdose unten-rechts, 1 Vergrößerungsspiegel (3-fach), 1 Magnetleiste	3 Spiegeltüren, filigrane Griffe, 4 Aluminium-Einlegeböden mit Sichtkante als Kippschutz, 2 innenliegende Steckdosen unten-rechts, 1 außenliegende Steckdose unten-links, 1 außenliegendes Touch-Feld unten-mittig, 1 Vergrößerungsspiegel (3-fach), 1 Magnetleiste, 1 Ablageschale
Spiegeltür- breiten	431,5 / 431,5 / 431,5 <i>Kristall-Doppelspiegeltüren, selbstschließende Spezialscharniere</i>	498,5 / 298,5 / 498,5	483 / 282 / 483
	<i>Montagebeispiel siehe Seite 278</i>	<i>Montagebeispiel siehe Seite 278</i>	<i>Montagebeispiel siehe Seite 279</i>



Elektroanschluss



Montagemaße siehe  
[www.sanipa.de/service/  
download-portal](http://www.sanipa.de/service/download-portal)



LED-  
Beleuchtung



Waschplatz-  
beleuchtung



dim-  
bar



Touch-  
Feld



Mitteltür  
Anschlag links



Mitteltür  
Anschlag rechts



**ohne** intelligente  
Lichtsteuerung

Infos

# Reflection Spiegelschränke in Korpusfarbe 140

Farben  
Seite 244

Reflection Spiegelschränke 140

Breite 1400 mm



## MILO 140

Gesamttiefe 168

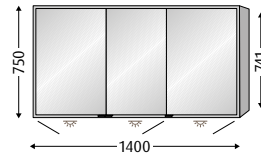

## AU038..

(Mitteltür Anschlag rechts)

Korpus

Aluminium  
**Seitenwände außen**  
**Korpusfarbe**

Beleuchtung

IP44

umlaufendes Lichtband  
stufenlos dimmbare  
LED-Beleuchtung 40,80 Watt  
mit frei einstellbarer Lichtfarbe  
von warmwhite zu coolwhite  
  
durchgehende  
LED-Waschplatzbeleuchtung  
7,56 Watt  
  
*(synchrone Lichteinstellung von  
Haupt- und Waschplatzbeleuchtung)*

Kelvin

2700 K - 6500 K

Ausstattung

3 Spiegeltüren,  
filigrane Griffe,  
4 Aluminium-Einlegeböden  
mit Sichtkante als Kippschutz,  
2 innenliegende  
Steckdosen unten-rechts,  
1 außenliegende  
Steckdose unten-links,  
1 außenliegendes  
Touch-Feld unten-mittig,  
1 Vergrößerungsspiegel (3-fach),  
1 Magnetleiste,  
1 Ablageschale

Spiegeltür-  
breiten

483 / 382 / 483

Montagebeispiel siehe Seite 279



# Reflection Spiegelschränke in Korpusfarbe 160

Farben  
Seite 244

Reflection Spiegelschränke 160

Breite 1600 mm



## MILO 160

Gesamttiefe 168

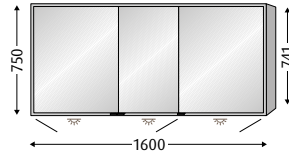

## AU039..

(Mitteltür Anschlag rechts)

Korpus

Aluminium  
**Seitenwände außen**  
**Korpusfarbe**

Beleuchtung

IP44

umlaufendes Lichtband  
stufenlos dimmbare  
LED-Beleuchtung 44,64 Watt  
mit frei einstellbarer Lichtfarbe  
von warmwhite zu coolwhite  
durchgehende  
LED-Waschplatzbeleuchtung  
9,0 Watt  
*(synchrone Lichteinstellung von  
Haupt- und Waschplatzbeleuchtung)*

Kelvin

2700 K - 6500 K

Ausstattung

3 Spiegeltüren,  
filigrane Griffe,  
4 Aluminium-Einlegeböden  
mit Sichtkante als Kippschutz,  
2 innenliegende  
Steckdosen unten-rechts,  
1 außenliegende  
Steckdose unten-links,  
1 außenliegendes  
Touch-Feld unten-mittig,  
1 Vergrößerungsspiegel (3-fach),  
1 Magnetleiste,  
1 Ablageschale

Spiegeltür-  
breiten

583 / 382 / 583

Montagebeispiel siehe Seite 279



Elektroanschluss



Montagemasse siehe  
[www.sanipa.de/service/  
download-portal](http://www.sanipa.de/service/download-portal)



LED-  
Beleuchtung



Waschplatz-  
beleuchtung



dimmbar



Touch-  
feld



ohne intelligente  
Lichtsteuerung



Mitteltür  
Anschlag rechts

Infos

**Reflection ANNY 60**



**Reflection ARND 80**



**Reflection ADAM 80**



**Reflection ALEX 120 (ohne intelligente Lichtsteuerung)**



**Reflection ALEX 80 (mit intelligenter Lichtsteuerung)**



Ästhetik mit Ordnung.

# Reflection



## Alu-Spiegelschränke

Design und Oberfläche in allen Bädern universell einsetzbar

Korpus-Seitenwände Aluminium glatt oder verspiegelt

LED-Beleuchtung ohne oder mit intelligenter Lichtsteuerung

Unterschiedliche Lichtsysteme für optimale Ausleuchtung von Raum und Gesicht

Soft schließende Kristall-Doppelspiegeltüren

Perfektes Ordnungssystem für Accessoires mit umfangreicher Grundausstattung





**Einfach genial!**

# Reflection Alu-Spiegelschränke 60

Reflection Spiegelschränke 60

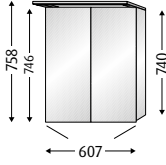
Breite 600 mm

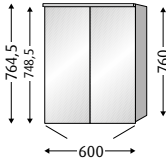

	<p><b>ADAM 60</b> Gesamttiefe 159 Tiefe inkl. Leuchte 220</p>  <p><b>LED</b> </p>	<p><b>ARND 60</b> Gesamttiefe 159 Tiefe inkl. Panel 166</p>  <p><b>LED</b>  <b>Express</b> </p>
	<p><b>AU1509Z</b></p>	<p><b>AU3706L</b></p>
Korpus	Aluminium <b>Seitenwände verspiegelt</b>	Aluminium <b>Seitenwände glatt</b>
Beleuchtung	<p><b>IP20</b></p> <p>1 Aufsatzleuchte in Chrom, 600 mm lang</p> <p>LED-Beleuchtung 6 Watt, Lichtfarbe kann zwischen warmwhite und coolwhite wechseln</p>	<p><b>IP20</b></p> <p>1 Leuchtpanel, 600 mm lang</p> <p>LED-Beleuchtung 5,52 Watt coolwhite</p>
Kelvin	3000 K / 4000 K	4250 K
Ausstattung	<p>2 Spiegeltüren (Klebegriffe in Chrom lose beigelegt), 2 Glaseinlegeböden, 1 innenliegender Lichtschalter unten-rechts, 1 innenliegende Steckdose unten-rechts, 1 Vergrößerungsspiegel (3-fach), 1 Magnetleiste</p>	<p>2 Spiegeltüren (Klebegriffe in Chrom lose beigelegt), 2 Glaseinlegeböden, 1 innenliegender Lichtschalter unten-rechts, 1 innenliegende Steckdose unten-rechts</p>
Spiegeltürbreiten	298,5 / 298,5 <i>Kristall-Doppelspiegeltüren, selbstschließende Spezialscharniere</i>	298 / 298
	<i>Montagebeispiel siehe Seite 280</i>	<i>Montagebeispiel siehe Seite 280</i>

## Steuereinheit

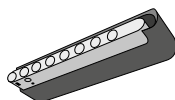

Detail-Infos siehe Seite 302

**ZB7009Z**

# Reflection Alu-Spiegelschränke 60

Reflection Spiegelschränke 60

Breite 600 mm



	ANNY 60 Gesamttiefe 159 Tiefe inkl. Leuchte 230		ALEX 60 Gesamttiefe 173			
	<b>AU3609Z</b>	<b>AU3509Z</b> (mit intelligenter Lichtsteuerung)	<b>AU3116L</b>	<b>AU3119Z</b>	<b>AU4116L</b> (mit intelligenter Lichtsteuerung)	<b>AU4119Z</b> (mit intelligenter Lichtsteuerung)
Korpus	Aluminium <b>Seitenwände verspiegelt</b>	Aluminium <b>Seitenwände verspiegelt</b>	Aluminium <b>Seitenwände glatt</b>	Aluminium <b>Seitenwände verspiegelt</b>	Aluminium <b>Seitenwände glatt</b>	Aluminium <b>Seitenwände verspiegelt</b>
Beleuchtung	<b>IP20</b> 1 waagrecht Lichtsegel 3-stufig dimmbare LED-Beleuchtung 8,50 Watt mit frei einstellbarer Lichtfarbe von warmwhite zu coolwhite durchgehende LED-Waschplatzbeleuchtung 3,12 Watt <i>(synchrone Lichteinstellung von Haupt- und Waschplatzbeleuchtung)</i>	<b>IP20</b> 1 waagrecht Lichtsegel stufenlos dimmbare LED-Beleuchtung 8,50 Watt mit frei einstellbarer Lichtfarbe von warmwhite zu coolwhite durchgehende LED-Waschplatzbeleuchtung 3,12 Watt <i>(synchrone Lichtfarbeneinstellung von Haupt- und Waschplatzbeleuchtung)</i>  <b>Stuereinheit ist nicht im Lieferumfang enthalten, bitte separat bestellen, siehe Seite 254!</b>	<b>IP44</b> 2 vertikale Lichtausschnitte 3-stufig dimmbare LED-Beleuchtung mit frei einstellbarer Lichtfarbe von warmwhite zu coolwhite Innenbeleuchtung durchgehende LED-Waschplatzbeleuchtung Gesamt: 23,28 Watt <i>(synchrone Lichteinstellung von Haupt-, Waschplatz- und Innenbeleuchtung)</i>	<b>IP44</b> 2 vertikale Lichtausschnitte stufenlos dimmbare LED-Beleuchtung mit frei einstellbarer Lichtfarbe von warmwhite zu coolwhite Innenbeleuchtung durchgehende LED-Waschplatzbeleuchtung Gesamt: 22,50 Watt <i>(synchrone Lichtfarbeneinstellung von Haupt-, Waschplatz- und Innenbeleuchtung)</i>  <b>Stuereinheit ist nicht im Lieferumfang enthalten, bitte separat bestellen, siehe Seite 254!</b>		
Kelvin	2700 K – 6500 K	2700 K – 6500 K	2700 K – 6500 K	2700 K – 6500 K	2700 K – 6500 K	2700 K – 6500 K
Ausstattung	2 Spiegeltüren (Klebebriffe in Chrom lose beigelegt), 2 Aluminium-Einlegeböden mit Sichtkante als Kippschutz, 1 Vergrößerungsspiegel (3-fach), 1 Magnetleiste, 1 Ablageschale, 2 außenliegende Steckdosen unten-links, 1 außenliegender Touch-Sensor mit LED-Orientierungslicht unten-rechts	2 Spiegeltüren (Klebebriffe in Chrom lose beigelegt), 2 Aluminium-Einlegeböden mit Sichtkante als Kippschutz, 1 Vergrößerungsspiegel (3-fach), 1 Magnetleiste, 1 Ablageschale, 2 außenliegende Steckdosen unten-links	2 Spiegeltüren (Griffmulde unten), 2 Glaseinlegeböden, 1 Vergrößerungsspiegel (3-fach), 1 Magnetleiste, 1 Ablageschale, 1 innenliegende Steckdose unten-mittig, 1 innenliegender Touch-Sensor unten-mittig	2 Spiegeltüren (Griffmulde unten), 2 Glaseinlegeböden, 1 Vergrößerungsspiegel (3-fach), 1 Magnetleiste, 1 Ablageschale, 1 innenliegende Steckdose unten-mittig		
Spiegeltürbreiten	298,5 / 298,5 <i>Kristall-Doppelspiegeltüren, selbstschließende Spezialscharniere</i>	298,5 / 298,5	298 / 298	298 / 298		
	<i>Montagebeispiel siehe Seite 281</i>	<i>Montagebeispiel siehe Seite 281</i>	<i>Montagebeispiel siehe Seite 281</i>	<i>Montagebeispiel siehe Seite 281</i>		

Montagemaße siehe [www.sanipa.de/service/download-portal](http://www.sanipa.de/service/download-portal)

LED-Beleuchtung

dimmbar

Elektroanschluss

Steuereinheit

ohne intelligente Lichtsteuerung

Waschplatzbeleuchtung

Touch-Sensor

Express-Zustellung

Steuereinheit exklusive

mit intelligenter Lichtsteuerung





Infos

# Reflection Alu-Spiegelschränke 80

Reflection Spiegelschränke 80

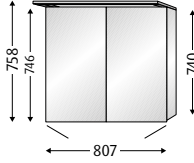
Breite 800 mm

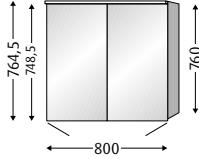

	<p><b>ADAM 80</b> Gesamttiefe 159 Tiefe inkl. Leuchte 220</p>  <p><b>LED</b> </p>	<p><b>ARND 80</b> Gesamttiefe 159 Tiefe inkl. Panel 166</p>  <p><b>LED</b>  </p>
	<p><b>AU1529Z</b></p>	<p><b>AU3726L</b></p>
Korpus	Aluminium <b>Seitenwände verspiegelt</b>	Aluminium <b>Seitenwände glatt</b>
Beleuchtung	<p><b>IP20</b></p> <p>1 Aufsatzleuchte in Chrom, 800 mm lang</p> <p>LED-Beleuchtung 10 Watt, Lichtfarbe kann zwischen warmwhite und coolwhite wechseln</p>	<p><b>IP20</b></p> <p>1 Leuchtpanel, 800 mm lang</p> <p>LED-Beleuchtung 7,44 Watt coolwhite</p>
Kelvin	3000 K / 4000 K	4250 K
Ausstattung	<p>2 Spiegeltüren (Klebbegriffe in Chrom lose beigelegt), 2 Glaseinlegeböden, 1 innenliegender Lichtschalter unten-rechts, 1 innenliegende Steckdose unten-rechts, 1 Vergrößerungsspiegel (3-fach), 1 Magnetleiste</p>	<p>2 Spiegeltüren (Klebbegriffe in Chrom lose beigelegt), 2 Glaseinlegeböden, 1 innenliegender Lichtschalter unten-rechts, 1 innenliegende Steckdose unten-rechts</p>
Spiegeltür- breiten	398,5 / 398,5 <i>Kristall-Doppelspiegeltüren, selbstschließende Spezialscharniere</i>	398 / 398
	<i>Montagebeispiel siehe Seite 280</i>	<i>Montagebeispiel siehe Seite 280</i>

## Steuereinheit

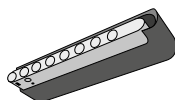

Detail-Infos siehe Seite 302

**ZB7009Z**

# Reflection Alu-Spiegelschränke 80

Reflection Spiegelschränke 80

Breite 800 mm



## ANNY 80

Gesamttiefe 159  
Tiefe inkl. Leuchte 230

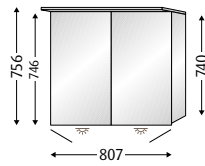

## ALEX 80

Gesamttiefe 173

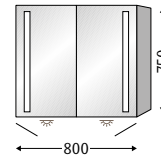

### AU3629Z

### AU3529Z

(mit intelligenter Lichtsteuerung)

### AU3126L

### AU3129Z

### AU4126L

(mit intelligenter Lichtsteuerung)

### AU4129Z

(mit intelligenter Lichtsteuerung)

Korpus

Aluminium  
**Seitenwände  
verspiegelt**

Aluminium  
**Seitenwände  
verspiegelt**

Aluminium  
**Seitenwände  
glatt**

Aluminium  
**Seitenwände  
verspiegelt**

Aluminium  
**Seitenwände  
glatt**

Aluminium  
**Seitenwände  
verspiegelt**

Beleuchtung

IP20

1 waagrechtes Lichtsegel  
3-stufig dimmbare  
LED-Beleuchtung 11,60 Watt  
mit frei einstellbarer Lichtfarbe  
von warmwhite zu coolwhite  
durchgehende  
LED-Waschplatzbeleuchtung  
3,90 Watt  
*(synchrone Lichteinstellung von  
Haupt- und Waschplatzbeleuchtung)*

IP20

1 waagrechtes Lichtsegel  
stufenlos dimmbare  
LED-Beleuchtung 11,60 Watt  
mit frei einstellbarer Lichtfarbe  
von warmwhite zu coolwhite  
durchgehende  
LED-Waschplatzbeleuchtung  
3,90 Watt  
*(synchrone Lichtfarbeneinstellung von  
Haupt- und Waschplatzbeleuchtung)*

**Steuereinheit ist nicht  
im Lieferumfang  
enthalten, bitte separat  
bestellen, siehe Seite 256!**

IP44

2 vertikale Lichtausschnitte  
3-stufig dimmbare  
LED-Beleuchtung mit frei  
einstellbarer Lichtfarbe von  
warmwhite zu coolwhite  
Innenbeleuchtung  
durchgehende  
LED-Waschplatzbeleuchtung  
Gesamt: 24,84 Watt  
*(synchrone Lichteinstellung von Haupt-,  
Waschplatz- und Innenbeleuchtung)*

IP44

2 vertikale Lichtausschnitte  
stufenlos dimmbare  
LED-Beleuchtung mit frei  
einstellbarer Lichtfarbe von  
warmwhite zu coolwhite  
Innenbeleuchtung  
durchgehende  
LED-Waschplatzbeleuchtung  
Gesamt: 24,06 Watt  
*(synchrone Lichtfarbeneinstellung von  
Haupt-, Waschplatz- und Innenbeleuchtung)*

**Steuereinheit ist nicht  
im Lieferumfang  
enthalten, bitte separat  
bestellen, siehe Seite 256!**

Kelvin

2700 K – 6500 K

2700 K – 6500 K

2700 K – 6500 K

2700 K – 6500 K

Aus-  
stattung

2 Spiegeltüren (Klebegriffe  
in Chrom lose beigelegt),  
2 Aluminium-Einlegeböden  
mit Sichtkante als Kippschutz,  
1 Vergrößerungsspiegel (3-fach),  
1 Magnetleiste, 1 Ablageschale,  
2 außenliegende Steckdosen  
unten-links,  
1 außenliegender Touch-Sensor  
mit LED-Orientierungslicht  
unten-rechts

2 Spiegeltüren (Klebegriffe  
in Chrom lose beigelegt),  
2 Aluminium-Einlegeböden  
mit Sichtkante als Kippschutz,  
1 Vergrößerungsspiegel (3-fach),  
1 Magnetleiste, 1 Ablageschale,  
2 außenliegende Steckdosen  
unten-links

2 Spiegeltüren (Griffmulde unten),  
2 Glaseinlegeböden,  
1 Vergrößerungsspiegel (3-fach),  
1 Magnetleiste,  
1 Ablageschale,  
1 innenliegende Steckdose  
unten-mittig,  
1 innenliegender Touch-Sensor  
unten-mittig

2 Spiegeltüren (Griffmulde unten),  
2 Glaseinlegeböden,  
1 Vergrößerungsspiegel (3-fach),  
1 Magnetleiste,  
1 Ablageschale,  
1 innenliegende Steckdose  
unten-mittig

Spiegeltür-  
breiten

398,5 / 398,5

*Kristall-Doppelspiegeltüren, selbstschließende Spezialscharniere*

398,5 / 398,5

398 / 398

398 / 398

Montagebeispiel siehe Seite 281

Montagebeispiel siehe Seite 281

Montagebeispiel siehe Seite 281

Montagebeispiel siehe Seite 281

Montagemaße siehe  
[www.sanipa.de/service/  
download-portal](http://www.sanipa.de/service/download-portal)

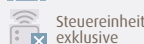
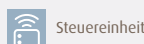





Infos

# Reflection Alu-Spiegelschränke 100

Reflection Spiegelschränke 100

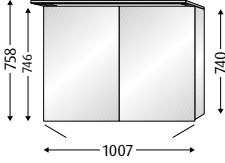
Breite 1000 mm

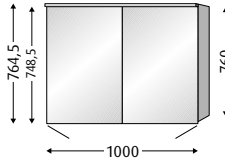

	<p><b>ADAM 100</b> Gesamttiefe 159 Tiefe inkl. Leuchte 220</p>  <p><b>LED</b> </p>	<p><b>ARND 100</b> Gesamttiefe 159 Tiefe inkl. Panel 166</p>  <p><b>LED</b>  </p>
	<p><b>AU1549Z</b></p>	<p><b>AU3746L</b></p>
Korpus	Aluminium <b>Seitenwände verspiegelt</b>	Aluminium <b>Seitenwände glatt</b>
Beleuchtung	<p><b>IP20</b></p> <p>1 Aufsatzleuchte in Chrom, 1000 mm lang LED-Beleuchtung 14 Watt, Lichtfarbe kann zwischen warmwhite und coolwhite wechseln</p>	<p><b>IP20</b></p> <p>1 Leuchtpanel, 1000 mm lang LED-Beleuchtung 9,36 Watt coolwhite</p>
Kelvin	3000 K / 4000 K	4250 K
Ausstattung	<p>2 Spiegeltüren (Klebe­griffe in Chrom lose beigelegt), 4 Glaseinlegeböden, 1 innenliegender Lichtschalter unten-rechts, 1 innenliegende Steckdose unten-rechts, 1 Vergrößerungsspiegel (3-fach), 1 Magnetleiste</p>	<p>2 Spiegeltüren (Klebe­griffe in Chrom lose beigelegt), 2 Glaseinlegeböden, 1 innenliegender Lichtschalter unten-rechts, 1 innenliegende Steckdose unten-rechts</p>
Spiegeltürbreiten	498,5 / 498,5 <i>Kristall-Doppelspiegeltüren, selbstschließende Spezialscharniere</i>	498 / 498
	<i>Montagebeispiel siehe Seite 280</i>	<i>Montagebeispiel siehe Seite 280</i>

## Steuereinheit

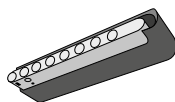

Detail-Infos siehe Seite 302

**ZB7009Z**



# Reflection Alu-Spiegelschränke 100

Reflection Spiegelschränke 100

Breite 1000 mm



	<b>ANNY 100</b> Gesamttiefe 159 Tiefe inkl. Leuchte 230		<b>ALEX 100</b> Gesamttiefe 173	
	<b>AU3649Z</b>		<b>AU3549Z</b> (mit intelligenter Lichtsteuerung)	
Korpus	Aluminium <b>Seitenwände verspiegelt</b>		Aluminium <b>Seitenwände verspiegelt</b>	
Beleuchtung	<b>IP20</b> 1 waagrechtes Lichtsegel 3-stufig dimmbare LED-Beleuchtung 14,70 Watt mit frei einstellbarer Lichtfarbe von warmwhite zu coolwhite durchgehende LED-Waschplatzbeleuchtung 5,46 Watt <i>(synchrone Lichteinstellung von Haupt- und Waschplatzbeleuchtung)</i>		<b>IP20</b> 1 waagrechtes Lichtsegel stufenlos dimmbare LED-Beleuchtung 14,70 Watt mit frei einstellbarer Lichtfarbe von warmwhite zu coolwhite durchgehende LED-Waschplatzbeleuchtung 5,46 Watt <i>(synchrone Lichtfarbeneinstellung von Haupt- und Waschplatzbeleuchtung)</i>  <b>Steuereinheit ist nicht im Lieferumfang enthalten, bitte separat bestellen, siehe Seite 258!</b>	
	<b>IP44</b> 2 vertikale Lichtausschnitte 3-stufig dimmbare LED-Beleuchtung mit frei einstellbarer Lichtfarbe von warmwhite zu coolwhite Innenbeleuchtung durchgehende LED-Waschplatzbeleuchtung Gesamt: 26,40 Watt <i>(synchrone Lichteinstellung von Haupt-, Waschplatz- und Innenbeleuchtung)</i>		<b>IP44</b> 2 vertikale Lichtausschnitte stufenlos dimmbare LED-Beleuchtung mit frei einstellbarer Lichtfarbe von warmwhite zu coolwhite Innenbeleuchtung durchgehende LED-Waschplatzbeleuchtung Gesamt: 25,62 Watt <i>(synchrone Lichtfarbeneinstellung von Haupt-, Waschplatz- und Innenbeleuchtung)</i>  <b>Steuereinheit ist nicht im Lieferumfang enthalten, bitte separat bestellen, siehe Seite 258!</b>	
Kelvin	2700 K - 6500 K		2700 K - 6500 K	
Ausstattung	2 Spiegeltüren (Klebeffekte in Chrom lose beigelegt), 2 Aluminium-Einlegeböden mit Sichtkante als Kippschutz, 1 Vergrößerungsspiegel (3-fach), 1 Magnetleiste, 1 Ablageschale, 2 außenliegende Steckdosen unten-links, 1 außenliegender Touch-Sensor mit LED-Orientierungslicht unten-rechts		2 Spiegeltüren (Klebeffekte in Chrom lose beigelegt), 2 Aluminium-Einlegeböden mit Sichtkante als Kippschutz, 1 Vergrößerungsspiegel (3-fach), 1 Magnetleiste, 1 Ablageschale 2 außenliegende Steckdosen unten-links	
Spiegeltürbreiten	498,5 / 498,5 <i>Kristall-Doppelspiegeltüren, selbstschließende Spezialscharniere</i>		498 / 498	
	Montagebeispiel siehe Seite 281		Montagebeispiel siehe Seite 281	

Montagemaße siehe [www.sanipa.de/service/download-portal](http://www.sanipa.de/service/download-portal)



Infos

# Reflection Alu-Spiegelschränke 120

Reflection Spiegelschränke 120

Breite 1200 mm



	<b>ADAM 120</b> Gesamttiefe 159 Tiefe inkl. Leuchte 220 		<b>ARND 120</b> Gesamttiefe 159 Tiefe inkl. Panel 166 		<b>ANNY 120</b> Gesamttiefe 159 Tiefe inkl. Leuchte 230 	
	<b>AU1559Z</b> (Mitteltür Anschlag rechts)	<b>AU1569Z</b> (Mitteltür Anschlag links)	<b>AU3766L</b>	<b>AU3669Z</b>	<b>AU3569Z</b> (mit intelligenter Lichtsteuerung)	
Korpus	Aluminium <b>Seitenwände verspiegelt</b>		Aluminium <b>Seitenwände glatt</b>	Aluminium <b>Seitenwände verspiegelt</b>	Aluminium <b>Seitenwände verspiegelt</b>	
Beleuchtung	<b>IP20</b> 1 Aufsatzleuchte in Chrom, 1200 mm lang LED-Beleuchtung 16 Watt, Lichtfarbe kann zwischen warmwhite und coolwhite wechseln		<b>IP20</b> 1 Leuchtpanel, 1200 mm lang LED-Beleuchtung 11,28 Watt coolwhite	<b>IP20</b> 1 waagrechtes Lichtsegl 3-stufig dimmbare LED-Beleuchtung 17,80 Watt mit frei einstellbarer Lichtfarbe von warmwhite zu coolwhite durchgehende LED-Waschplatzbeleuchtung 7,02 Watt <i>(synchrone Lichteinstellung von Haupt- und Waschplatzbeleuchtung)</i>	<b>IP20</b> 1 waagrechtes Lichtsegl stufenlos dimmbare LED-Beleuchtung 17,80 Watt mit frei einstellbarer Lichtfarbe von warmwhite zu coolwhite durchgehende LED-Waschplatzbeleuchtung 7,02 Watt <i>(synchrone Lichtfarbeneinstellung von Haupt- und Waschplatzbeleuchtung)</i>  <b>Steuereinheit ist nicht im Lieferumfang enthalten, bitte separat bestellen, siehe unten!</b>	
Kelvin	3000 K / 4000 K		4250 K	2700 K – 6500 K	2700 K – 6500 K	
Ausstattung	3 Spiegeltüren (Klebezüge in Chrom lose beigelegt), 4 Glaseinlegeböden, 1 Vergrößerungsspiegel (3-fach), 1 Magnetleiste 1 innenliegender Lichtschalter unten-rechts, 1 innenliegende Steckdose unten-rechts <b>Mitteltür Anschlag rechts</b>		2 Spiegeltüren (Klebezüge in Chrom lose beigelegt), 4 Glaseinlegeböden, 1 innenliegender Lichtschalter unten-rechts, 1 innenliegende Steckdose unten-rechts	2 Spiegeltüren (Klebezüge in Chrom lose beigelegt), 2 Aluminium-Einlegeböden mit Sichtkante als Kippschutz, 1 Vergrößerungsspiegel (3-fach), 1 Magnetleiste, 1 Ablageschale, 2 außenliegende Steckdosen unten-links, 1 außenliegender Touch-Sensor mit LED-Orientierungslicht unten-rechts	2 Spiegeltüren (Klebezüge in Chrom lose beigelegt), 2 Aluminium-Einlegeböden mit Sichtkante als Kippschutz, 1 Vergrößerungsspiegel (3-fach), 1 Magnetleiste, 1 Ablageschale, 2 außenliegende Steckdosen unten-links	
Spiegeltürbreiten	398,5 / 398,5 / 398,5 <i>Kristall-Doppelspiegeltüren, selbstschließende Spezialscharniere</i>		598 / 598	598,5 / 598,5	598,5 / 598,5	
	<i>Montagebeispiel siehe Seite 280</i>		<i>Montagebeispiel siehe Seite 280</i>	<i>Montagebeispiel siehe Seite 281</i>		

## Steuereinheit

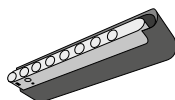

Detail-Infos siehe Seite 302

## ZB7009Z

# Reflection Alu-Spiegelschränke 120

Reflection Spiegelschränke 120

Breite 1200 mm



	ALEX 120 Gesamttiefe 173				ALEX 120 Gesamttiefe 173			
	<b>AU3156L</b> (Mitteltür Anschlag links)	<b>AU3159Z</b> (Mitteltür Anschlag links)	<b>AU4156L</b> (mit intelligenter Lichtsteuerung, Mitteltür Anschlag links)	<b>AU4159Z</b>	<b>AU3166L</b> (Mitteltür Anschlag rechts)	<b>AU3169Z</b> (Mitteltür Anschlag rechts)	<b>AU4166L</b> (mit intelligenter Lichtsteuerung, Mitteltür Anschlag rechts)	<b>AU4169Z</b>
Korpus	Aluminium Seitenwände glatt	Aluminium Seitenwände verspiegelt	Aluminium Seitenwände glatt	Aluminium Seitenwände verspiegelt	Aluminium Seitenwände glatt	Aluminium Seitenwände verspiegelt	Aluminium Seitenwände glatt	Aluminium Seitenwände verspiegelt
Beleuchtung	<b>IP44</b> 2 vertikale Lichtausschnitte 3-stufig dimmbare LED-Beleuchtung mit frei einstellbarer Lichtfarbe von warmwhite zu coolwhite Innenbeleuchtung durchgehende LED-Waschplatzbeleuchtung Gesamt: 27,18 Watt <i>(synchrone Lichteinstellung von Haupt-, Waschplatz- und Innenbeleuchtung)</i>		<b>IP44</b> 2 vertikale Lichtausschnitte stufenlos dimmbare LED-Beleuchtung mit frei einstellbarer Lichtfarbe von warmwhite zu coolwhite Innenbeleuchtung durchgehende LED-Waschplatzbeleuchtung Gesamt: 26,40 Watt <i>(synchrone Lichtfarbeneinstellung von Haupt-, Waschplatz- und Innenbeleuchtung)</i>  <b>Steuereinheit ist nicht im Lieferumfang enthalten, bitte separat bestellen, siehe Seite 260!</b>		<b>IP44</b> 2 vertikale Lichtausschnitte 3-stufig dimmbare LED-Beleuchtung mit frei einstellbarer Lichtfarbe von warmwhite zu coolwhite Innenbeleuchtung durchgehende LED-Waschplatzbeleuchtung Gesamt: 27,18 Watt <i>(synchrone Lichteinstellung von Haupt-, Waschplatz- und Innenbeleuchtung)</i>		<b>IP44</b> 2 vertikale Lichtausschnitte stufenlos dimmbare LED-Beleuchtung mit frei einstellbarer Lichtfarbe von warmwhite zu coolwhite Innenbeleuchtung durchgehende LED-Waschplatzbeleuchtung Gesamt: 26,40 Watt <i>(synchrone Lichtfarbeneinstellung von Haupt-, Waschplatz- und Innenbeleuchtung)</i>  <b>Steuereinheit ist nicht im Lieferumfang enthalten, bitte separat bestellen, siehe Seite 260!</b>	
Kelvin	2700 K - 6500 K		2700 K - 6500 K		2700 K - 6500 K		2700 K - 6500 K	
Ausstattung	3 Spiegeltüren (Griffmulde unten), 4 Glaseinlegeböden, 1 Vergrößerungsspiegel (3-fach), 1 Magnetleiste, 1 Ablageschale, 2 innenliegende Steckdosen unten-rechts, 1 innenliegender Touch-Sensor unten-rechts		3 Spiegeltüren (Griffmulde unten), 4 Glaseinlegeböden, 1 Vergrößerungsspiegel (3-fach), 1 Magnetleiste, 1 Ablageschale, 2 innenliegende Steckdosen unten-rechts		3 Spiegeltüren (Griffmulde unten), 4 Glaseinlegeböden, 1 Vergrößerungsspiegel (3-fach), 1 Magnetleiste, 1 Ablageschale, 2 innenliegende Steckdosen unten-links, 1 innenliegender Touch-Sensor unten-links		3 Spiegeltüren (Griffmulde unten), 4 Glaseinlegeböden, 1 Vergrößerungsspiegel (3-fach), 1 Magnetleiste, 1 Ablageschale, 2 innenliegende Steckdosen unten-links	
Spiegeltürbreiten	398 / 398 / 398 <i>Kristall-Doppelspiegeltüren, selbstschließende Spezialscharniere</i>		398 / 398 / 398		398 / 398 / 398		398 / 398 / 398	
	Montagebeispiel siehe Seite 281		Montagebeispiel siehe Seite 281		Montagebeispiel siehe Seite 281		Montagebeispiel siehe Seite 281	

Montagemaße siehe [www.sanipa.de/service/download-portal](http://www.sanipa.de/service/download-portal)

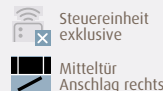

Infos









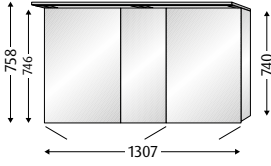

Alu-Spiegelschränke

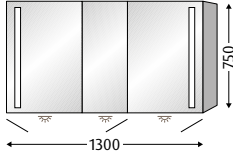
# Reflection Alu-Spiegelschränke 130

Reflection Spiegelschränke 130

Breite 1300 mm



	<p><b>ADAM 130</b> Gesamttiefe 159 Tiefe inkl. Leuchte 220</p>  <p><b>LED</b>  </p>	<p><b>ALEX 130</b> Gesamttiefe 173</p>  <p><b>LED</b>       </p>			
	<p><b>AU1579Z</b> (Mitteltür Anschlag rechts)</p>	<p><b>AU3176L</b> (Mitteltür Anschlag rechts)</p>	<p><b>AU3179Z</b> (Mitteltür Anschlag rechts)</p>	<p><b>AU4176L</b> (mit intelligenter Lichtsteuerung, Mitteltür Anschlag rechts)</p>	<p><b>AU4179Z</b></p>
Korpus	Aluminium <b>Seitenwände verspiegelt</b>	Aluminium <b>Seitenwände glatt</b>	Aluminium <b>Seitenwände verspiegelt</b>	Aluminium <b>Seitenwände glatt</b>	Aluminium <b>Seitenwände verspiegelt</b>
Beleuchtung	<p><b>IP20</b></p> <p>1 Aufsatzleuchte in Chrom, 1300 mm lang LED-Beleuchtung 18 Watt, Lichtfarbe kann zwischen warmwhite und coolwhite wechseln</p>	<p><b>IP44</b></p> <p>2 vertikale Lichtausschnitte 3-stufig dimmbare LED-Beleuchtung mit frei einstellbarer Lichtfarbe von warmwhite zu coolwhite Innenbeleuchtung durchgehende LED-Waschplatzbeleuchtung Gesamt: 27,96 Watt <i>(synchrone Lichteinstellung von Haupt-, Waschplatz- und Innenbeleuchtung)</i></p>		<p><b>IP44</b></p> <p>2 vertikale Lichtausschnitte stufenlos dimmbare LED-Beleuchtung mit frei einstellbarer Lichtfarbe von warmwhite zu coolwhite Innenbeleuchtung durchgehende LED-Waschplatzbeleuchtung Gesamt: 27,18 Watt <i>(synchrone Lichtfarbeneinstellung von Haupt-, Waschplatz- und Innenbeleuchtung)</i></p> <p><b>Steuereinheit ist nicht im Lieferumfang enthalten, bitte separat bestellen, siehe unten!</b> </p>	
Kelvin	3000 K / 4000 K	2700 K – 6500 K		2700 K – 6500 K	
Ausstattung	3 Spiegeltüren (Klebbegriffe in Chrom lose beigelegt), 4 Glaseinlegeböden, 1 innenliegender Lichtschalter unten-rechts, 1 innenliegende Steckdose unten-rechts, 1 Vergrößerungsspiegel (3-fach), 1 Magnetleiste	3 Spiegeltüren (Griffmulde unten), 4 Glaseinlegeböden, 1 Vergrößerungsspiegel (3-fach), 1 Magnetleiste, 1 Ablageschale, 2 innenliegende Steckdosen unten-links, 1 innenliegender Touch-Sensor unten-links		3 Spiegeltüren (Griffmulde unten), 4 Glaseinlegeböden, 1 Vergrößerungsspiegel (3-fach), 1 Magnetleiste, 1 Ablageschale, 2 innenliegende Steckdosen unten-links	
Spiegeltür- breiten	498,5 / 298,5 / 498,5 <i>Kristall-Doppelspiegeltüren, selbstschließende Spezialscharniere</i>	498 / 298 / 498		498 / 298 / 498	
	<i>Montagebeispiel siehe Seite 280</i>	<i>Montagebeispiel siehe Seite 281</i>		<i>Montagebeispiel siehe Seite 281</i>	

## Steuereinheit

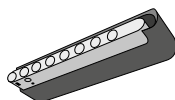

Detail-Infos siehe Seite 302

**ZB7009Z**

# Reflection Alu-Spiegelschränke 150/160

Reflection Spiegelschränke 150

Breite 1500 mm

Reflection Spiegelschränke 160

Breite 1600 mm



## ALEX 150

Gesamttiefe 173

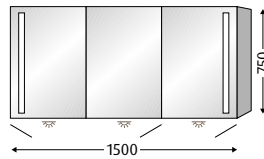

## ALEX 160

Gesamttiefe 173

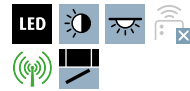
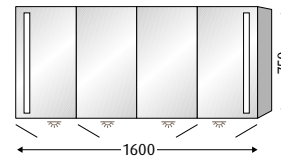

**AU3196L**  
(Mitteltür  
Anschlag rechts)

**AU3199Z**  
(Mitteltür  
Anschlag rechts)

**AU4196L**  
(mit intelligenter  
Lichtsteuerung,  
Mitteltür Anschlag rechts)

**AU4199Z**

**AU3206L**

**AU3209Z**

**AU4206L**  
(mit intelligenter  
Lichtsteuerung)

**AU4209Z**  
(mit intelligenter  
Lichtsteuerung)

Korpus

Aluminium  
Seitenwände  
glatt

Aluminium  
Seitenwände  
verspiegelt

Aluminium  
Seitenwände  
glatt

Aluminium  
Seitenwände  
verspiegelt

Aluminium  
Seitenwände  
glatt

Aluminium  
Seitenwände  
verspiegelt

Aluminium  
Seitenwände  
glatt

Aluminium  
Seitenwände  
verspiegelt

Beleuchtung

IP44

2 vertikale Lichtausschnitte  
3-stufig dimmbare  
LED-Beleuchtung mit frei  
einstellbarer Lichtfarbe von  
warmwhite zu coolwhite  
Innenbeleuchtung  
durchgehende  
LED-Waschplatzbeleuchtung  
Gesamt: 29,52 Watt  
*(synchrone Lichteinstellung von Haupt-,  
Waschplatz- und Innenbeleuchtung)*

IP44

2 vertikale Lichtausschnitte  
stufenlos dimmbare  
LED-Beleuchtung mit frei  
einstellbarer Lichtfarbe von  
warmwhite zu coolwhite  
Innenbeleuchtung  
durchgehende  
LED-Waschplatzbeleuchtung  
Gesamt: 28,74 Watt  
*(synchrone Lichtfarbeneinstellung von  
Haupt-, Waschplatz- und Innenbeleuchtung)*

**Steuereinheit ist nicht  
im Lieferumfang  
enthalten, bitte separat  
bestellen, siehe Seite 262!**

IP44

2 vertikale Lichtausschnitte  
3-stufig dimmbare  
LED-Beleuchtung mit frei  
einstellbarer Lichtfarbe von  
warmwhite zu coolwhite  
Innenbeleuchtung  
durchgehende  
LED-Waschplatzbeleuchtung  
Gesamt: 29,52 Watt  
*(synchrone Lichteinstellung von Haupt-,  
Waschplatz- und Innenbeleuchtung)*

IP44

2 vertikale Lichtausschnitte  
stufenlos dimmbare  
LED-Beleuchtung mit frei  
einstellbarer Lichtfarbe von  
warmwhite zu coolwhite  
Innenbeleuchtung  
durchgehende  
LED-Waschplatzbeleuchtung  
Gesamt: 28,74 Watt  
*(synchrone Lichtfarbeneinstellung von  
Haupt-, Waschplatz- und Innenbeleuchtung)*

**Steuereinheit ist nicht  
im Lieferumfang  
enthalten, bitte separat  
bestellen, siehe Seite 262!**

Kelvin

2700 K - 6500 K

2700 K - 6500 K

2700 K - 6500 K

2700 K - 6500 K

Aus-  
stattung

3 Spiegeltüren (Griffmulde unten),  
6 Glaseinlegeböden,  
1 Vergrößerungsspiegel (3-fach),  
1 Magnetleiste,  
1 Ablageschale,  
2 innenliegende Steckdosen  
unten-links,  
1 innenliegender Touch-Sensor  
unten-links

3 Spiegeltüren (Griffmulde unten),  
6 Glaseinlegeböden,  
1 Vergrößerungsspiegel (3-fach),  
1 Magnetleiste,  
1 Ablageschale,  
2 innenliegende Steckdosen  
unten-links

4 Spiegeltüren (Griffmulde unten),  
6 Glaseinlegeböden,  
1 Vergrößerungsspiegel (3-fach),  
1 Magnetleiste,  
1 Ablageschale,  
2 innenliegende Steckdosen  
unten-mittig,  
1 innenliegender Touch-Sensor  
unten-mittig

4 Spiegeltüren (Griffmulde unten),  
6 Glaseinlegeböden,  
1 Vergrößerungsspiegel (3-fach),  
1 Magnetleiste,  
1 Ablageschale,  
2 innenliegende Steckdosen  
unten-mittig

Spiegeltür-  
breiten

498 / 498 / 498

*Kristall-Doppelspiegeltüren, selbstschließende Spezialscharniere*

498 / 498 / 498

398 / 398 / 398 / 398

398 / 398 / 398 / 398

Montagebeispiel siehe Seite 281

Montagebeispiel siehe Seite 281

Montagebeispiel siehe Seite 281

Montagebeispiel siehe Seite 281



Elektroanschluss



Montagemaße siehe  
[www.sanipa.de/service/  
download-portal](http://www.sanipa.de/service/download-portal)



LED-  
Beleuchtung



Waschplatz-  
beleuchtung



dimmbar



Touch-  
Sensor



Steuereinheit



Express-  
Zustellung



Steuereinheit  
exklusive



Mitteltür  
Anschlag rechts



ohne intelligente  
Lichtsteuerung



mit intelligenter  
Lichtsteuerung

Infos

## Reflection WIM 120



## Reflection WILMA 135



Ästhetik mit Ordnung.

# Reflection



## Alu-Wandeinbau-Spiegelschränke

Modelle zum Volleinbau

Modelle zum Voll- und Halbeinbau,  
stufenlos zwischen beiden Einbauvarianten

Korpus-Seitenwände Aluminium glatt

LED-Beleuchtung, Helligkeit und Lichtfarbe regelbar

Modelle ohne oder mit intelligenter Lichtsteuerung







Senkrechte Lichtfelder oder umlaufendes Lichtband  
für eine blendfreie Ausleuchtung

Soft schließende Kristall-Doppelspiegeltüren

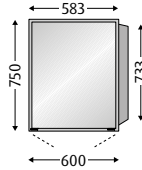
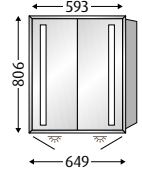
Umfangreiche Innenausstattung

**Punkte, die für sich sprechen!**

# Reflection Alu-Wandeinbau-Spiegelschränke 60/65

	Reflection Spiegelschränke 60 Breite 600 mm	Reflection Spiegelschränke 65 Breite 650 mm		
	<b>WIM 60</b> Gesamttiefe 168  	<b>WILMA 65</b> Gesamttiefe 173  		
	 <b>AU0416L</b> (Anschlag rechts)	 <b>AU0406L</b> (Anschlag links)	 <b>AU3016L</b>	 <b>AU4016L</b> (mit intelligenter Lichtsteuerung)
Beleuchtung	<b>IP44</b> umlaufendes Lichtband stufenlos dimmbare LED-Beleuchtung 25,44 Watt mit frei einstellbarer Lichtfarbe von warmwhite zu coolwhite	<b>IP44</b> 2 vertikale Lichtausschnitte 3-stufig dimmbare LED-Beleuchtung mit frei einstellbarer Lichtfarbe von warmwhite zu coolwhite  Innenbeleuchtung durchgehende LED-Waschplatzbeleuchtung Gesamt: 23,28 Watt <i>(synchrone Lichteinstellung                      von Haupt-, Waschplatz- und                      Innenbeleuchtung)</i>	<b>IP44</b> 2 vertikale Lichtausschnitte stufenlos dimmbare LED-Beleuchtung mit frei einstellbarer Lichtfarbe von warmwhite zu coolwhite  Innenbeleuchtung durchgehende LED-Waschplatzbeleuchtung Gesamt: 22,50 Watt <i>(synchrone Lichtfarbeneinstellung                      von Haupt-, Waschplatz- und                      Innenbeleuchtung)</i>  <b>Steuereinheit ist nicht                      im Lieferumfang                      enthalten, bitte separat                      bestellen, siehe Seite 266!</b> 	
Kelvin	2700 K - 6500 K	2700 K - 6500 K	2700 K - 6500 K	
Ausstattung	1 Spiegeltür, filigraner Griff, 2 Aluminium-Einlegeböden mit Sichtkante als Kippschutz, 1 Vergrößerungsspiegel (3-fach), 1 Magnetleiste, 1 Ablageschale  2 innenliegende Steckdosen unten-links, 1 außenliegendes Touch-Feld unten-mittig  <b>Tür                      Anschlag rechts</b>	2 innenliegende Steckdosen unten-rechts, 1 außenliegendes Touch-Feld unten-mittig  <b>Tür                      Anschlag links</b>	2 Spiegeltüren (Griffmulde unten), 2 Glaseinlegeböden, 1 Vergrößerungsspiegel (3-fach), 1 Magnetleiste, 1 Ablageschale, 1 innenliegende Steckdose unten-mittig, 1 innenliegender Touch-Sensor unten-mittig	2 Spiegeltüren (Griffmulde unten), 2 Glaseinlegeböden, 1 Vergrößerungsspiegel (3-fach), 1 Magnetleiste, 1 Ablageschale, 1 innenliegende Steckdose unten-mittig
Montageart	Volleinbau	Voll- und Halbeinbau, stufenlos zwischen beiden Einbauarten	Voll- und Halbeinbau, stufenlos zwischen beiden Einbauarten	
Spiegeltürbreiten	554 <i>Kristall-Doppelspiegeltüren, selbstschließende Spezialscharniere</i>	298 / 298	298 / 298	
	<i>Montagehinweise/Einbaumaße siehe Seite 282</i>	<i>Montagehinweise/Einbaumaße siehe Seite 283</i>	<i>Montagehinweise/Einbaumaße siehe Seite 283</i>	



Express-Zustellung



Montagemasse siehe  
[www.sanipa.de/service/  
download-portal](http://www.sanipa.de/service/download-portal)



LED-Beleuchtung



Waschplatz-  
beleuchtung



dimmbar



Touch-Sensor



Elektro-  
anschluss



Touch-Feld



Tür Anschlag  
links



Tür Anschlag  
rechts



Steuereinheit



Steuereinheit  
exklusive













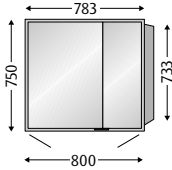



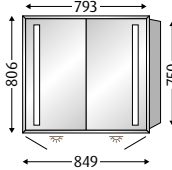

ohne intelligente  
Lichtsteuerung



mit intelligenter  
Lichtsteuerung

Infos

# Reflection Alu-Wandeinbau-Spiegelschränke 80/85

	Reflection Spiegelschränke 80 Breite 800 mm	Reflection Spiegelschränke 85 Breite 850 mm		
	<b>WIM 80</b> Gesamttiefe 168      	<b>WILMA 85</b> Gesamttiefe 173        	    	
	<b>AU0426L</b>	<b>AU3026L</b>	<b>AU4026L</b> (mit intelligenter Lichtsteuerung)	
Beleuchtung	<b>IP44</b> umlaufendes Lichtband stufenlos dimmbare LED-Beleuchtung 29,28 Watt mit frei einstellbarer Lichtfarbe von warmwhite zu coolwhite	<b>IP44</b> 2 vertikale Lichtausschnitte 3-stufig dimmbare LED-Beleuchtung mit frei einstellbarer Lichtfarbe von warmwhite zu coolwhite  Innenbeleuchtung durchgehende LED-Waschplatzbeleuchtung  Gesamt: 24,84 Watt  <i>(synchrone Lichteinstellung                      von Haupt-, Waschplatz- und                      Innenbeleuchtung)</i>	<b>IP44</b> 2 vertikale Lichtausschnitte stufenlos dimmbare LED-Beleuchtung mit frei einstellbarer Lichtfarbe von warmwhite zu coolwhite  Innenbeleuchtung durchgehende LED-Waschplatzbeleuchtung  Gesamt: 24,06 Watt  <i>(synchrone Lichtfarbeneinstellung                      von Haupt-, Waschplatz- und                      Innenbeleuchtung)</i>	<b>Steuereinheit ist nicht                      im Lieferumfang                      enthalten, bitte separat                      bestellen, siehe unten!</b> 
Kelvin	2700 K - 6500 K	2700 K - 6500 K	2700 K - 6500 K	
Ausstattung	2 Spiegeltüren, filigrane Griffe, 2 Aluminium-Einlegeböden mit Sichtkante als Kippschutz, 1 Vergrößerungsspiegel (3-fach), 1 Magnetleiste, 1 Ablageschale, 2 innenliegende Steckdosen unten-links, 1 außenliegendes Touch-Feld unten-mittig	2 Spiegeltüren (Griffmulde unten), 2 Glaseinlegeböden, 1 Vergrößerungsspiegel (3-fach), 1 Magnetleiste, 1 Ablageschale, 1 innenliegende Steckdose unten-mittig, 1 innenliegender Touch-Sensor unten-mittig	2 Spiegeltüren (Griffmulde unten), 2 Glaseinlegeböden, 1 Vergrößerungsspiegel (3-fach), 1 Magnetleiste, 1 Ablageschale, 1 innenliegende Steckdose unten-mittig	
Montageart	Volleinbau	Voll- und Halbeinbau, stufenlos zwischen beiden Einbauarten	Voll- und Halbeinbau, stufenlos zwischen beiden Einbauarten	
Spiegeltürbreiten	483 / 269 <i>Kristall-Doppelspiegeltüren, selbstschließende Spezialscharniere</i>	398 / 398	398 / 398	
	<i>Montagehinweise/Einbaumaße siehe Seite 282</i>	<i>Montagehinweise/Einbaumaße siehe Seite 283</i>	<i>Montagehinweise/Einbaumaße siehe Seite 283</i>	

## Steuereinheit

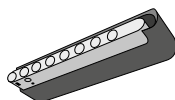









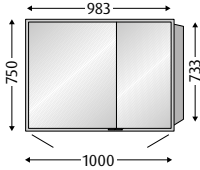



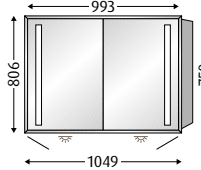



Detail-Infos siehe Seite 302

**ZB7009Z**



# Reflection Alu-Wandeinbau-Spiegelschränke 100/105

	Reflection Spiegelschränke <b>100</b> Breite 1000 mm	Reflection Spiegelschränke <b>105</b> Breite 1050 mm	
	<b>WIM 100</b> Gesamttiefe 168      	<b>WILMA 105</b> Gesamttiefe 173        	    
	<b>AU0446L</b>	<b>AU3046L</b>	<b>AU4046L</b> (mit intelligenter Lichtsteuerung)
Beleuchtung	<b>IP44</b> umlaufendes Lichtband stufenlos dimmbare LED-Beleuchtung 33,12 Watt mit frei einstellbarer Lichtfarbe von warmwhite zu coolwhite	<b>IP44</b> 2 vertikale Lichtausschnitte 3-stufig dimmbare LED-Beleuchtung mit frei einstellbarer Lichtfarbe von warmwhite zu coolwhite  Innenbeleuchtung durchgehende LED-Waschplatzbeleuchtung  Gesamt: 26,40 Watt  <i>(synchrone Lichteinstellung                      von Haupt-, Waschplatz- und                      Innenbeleuchtung)</i>	<b>IP44</b> 2 vertikale Lichtausschnitte stufenlos dimmbare LED-Beleuchtung mit frei einstellbarer Lichtfarbe von warmwhite zu coolwhite  Innenbeleuchtung durchgehende LED-Waschplatzbeleuchtung  Gesamt: 25,62 Watt  <i>(synchrone Lichtfarbeneinstellung                      von Haupt-, Waschplatz- und                      Innenbeleuchtung)</i>  <b>Steuereinheit ist nicht                      im Lieferumfang                      enthalten, bitte separat                      bestellen, siehe Seite 266!</b> 
Kelvin	2700 K – 6500 K	2700 K – 6500 K	2700 K – 6500 K
Ausstattung	2 Spiegeltüren, filigrane Griffe, 2 Aluminium-Einlegeböden mit Sichtkante als Kippschutz, 1 Vergrößerungsspiegel (3-fach), 1 Magnetleiste, 1 Ablageschale, 2 innenliegende Steckdosen unten-links, 1 außenliegendes Touch-Feld unten-mittig	2 Spiegeltüren (Griffmulde unten), 4 Glaseinlegeböden, 1 Vergrößerungsspiegel (3-fach), 1 Magnetleiste, 1 Ablageschale, 1 innenliegende Steckdose unten-links, 1 innenliegender Touch-Sensor unten-links	2 Spiegeltüren (Griffmulde unten), 4 Glaseinlegeböden, 1 Vergrößerungsspiegel (3-fach), 1 Magnetleiste, 1 Ablageschale, 1 innenliegende Steckdose unten-links
Montageart	Volleinbau	Voll- und Halbeinbau, stufenlos zwischen beiden Einbauarten	Voll- und Halbeinbau, stufenlos zwischen beiden Einbauarten
Spiegeltürbreiten	583 / 369 <i>Kristall-Doppelspiegeltüren, selbstschließende Spezialscharniere</i>	498 / 498	498 / 498
	<i>Montagehinweise/Einbaumaße siehe Seite 282</i>	<i>Montagehinweise/Einbaumaße siehe Seite 283</i>	<i>Montagehinweise/Einbaumaße siehe Seite 283</i>



Express-Zustellung



Montagemaße siehe  
[www.sanipa.de/service/  
download-portal](http://www.sanipa.de/service/download-portal)



LED-Beleuchtung



Washplatz-  
beleuchtung



dimmbar



Touch-Sensor



Elektroanschluss



Touch-Feld



Steuereinheit



Steuereinheit  
exklusive



ohne intelligente  
Lichtsteuerung



mit intelligenter  
Lichtsteuerung

Infos

# Reflection Alu-Wandeinbau-Spiegelschränke 120

Reflection Spiegelschränke 120

Breite 1200 mm



## WIM 120

Gesamttiefe 168

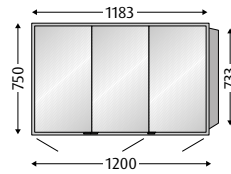

## AU0466L

(Mitteltür Anschlag rechts)

### Beleuchtung

IP44

umlaufendes Lichtband  
stufenlos dimmbare  
LED-Beleuchtung 36,96 Watt  
mit frei einstellbarer Lichtfarbe  
von warmwhite zu coolwhite

### Kelvin

2700 K - 6500 K

### Ausstattung

3 Spiegeltüren, filigrane Griffe,  
4 Aluminium-Einlegeböden  
mit Sichtkante als Kippschutz,  
1 Vergrößerungsspiegel (3-fach),  
1 Magnetleiste,  
1 Ablageschale,  
2 innenliegende Steckdosen  
unten-rechts,  
1 außenliegendes Touch-Feld  
unten-mittig

### Montageart

Volleinbau

### Spiegeltürbreiten

383 / 382 / 383

*Kristall-Doppelspiegeltüren, selbstschließende Spezialscharniere*

*Montagehinweise/Einbaumaße  
siehe Seite 282*

## Steuereinheit

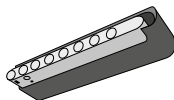

Detail-Infos siehe Seite 302

## ZB7009Z

# Reflection Alu-Wandeinbau-Spiegelschränke 125

Reflection Spiegelschränke 125

Breite 1250 mm



## WILMA 125

Gesamttiefe 173

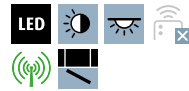
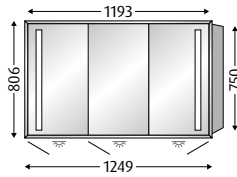

## WILMA 125

Gesamttiefe 173

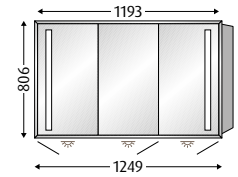

### AU3056L

(Mitteltür Anschlag links)

### AU4056L

(mit intelligenter Lichtsteuerung, Mitteltür Anschlag links)

### AU3066L

(Mitteltür Anschlag rechts)

### AU4066L

(mit intelligenter Lichtsteuerung, Mitteltür Anschlag rechts)

## Beleuchtung

IP44

2 vertikale Lichtausschnitte  
3-stufig dimmbare LED-Beleuchtung mit frei einstellbarer Lichtfarbe von warmwhite zu coolwhite

Innenbeleuchtung

durchgehende LED-Waschplatzbeleuchtung

Gesamt: 27,18 Watt

(synchrone Lichteinstellung von Haupt-, Waschplatz- und Innenbeleuchtung)

IP44

2 vertikale Lichtausschnitte  
stufenlos dimmbare LED-Beleuchtung mit frei einstellbarer Lichtfarbe von warmwhite zu coolwhite

Innenbeleuchtung

durchgehende LED-Waschplatzbeleuchtung

Gesamt: 26,40 Watt

(synchrone Lichtfarbeneinstellung von Haupt-, Waschplatz- und Innenbeleuchtung)

**Steuereinheit ist nicht im Lieferumfang enthalten, bitte separat bestellen, siehe Seite 268!**



IP44

2 vertikale Lichtausschnitte  
3-stufig dimmbare LED-Beleuchtung mit frei einstellbarer Lichtfarbe von warmwhite zu coolwhite

Innenbeleuchtung

durchgehende LED-Waschplatzbeleuchtung

Gesamt: 27,18 Watt

(synchrone Lichteinstellung von Haupt-, Waschplatz- und Innenbeleuchtung)

IP44

2 vertikale Lichtausschnitte  
stufenlos dimmbare LED-Beleuchtung mit frei einstellbarer Lichtfarbe von warmwhite zu coolwhite

Innenbeleuchtung

durchgehende LED-Waschplatzbeleuchtung

Gesamt: 26,40 Watt

(synchrone Lichtfarbeneinstellung von Haupt-, Waschplatz- und Innenbeleuchtung)

**Steuereinheit ist nicht im Lieferumfang enthalten, bitte separat bestellen, siehe Seite 268!**



## Kelvin

2700 K - 6500 K

2700 K - 6500 K

2700 K - 6500 K

2700 K - 6500 K

## Ausstattung

3 Spiegeltüren (Griffmulde unten),  
4 Glaseinlegeböden,  
1 Vergrößerungsspiegel (3-fach),  
1 Magnetleiste,  
1 Ablageschale,  
2 innenliegende Steckdosen unten-rechts,  
1 innenliegender Touch-Sensor unten-rechts

3 Spiegeltüren (Griffmulde unten),  
4 Glaseinlegeböden,  
1 Vergrößerungsspiegel (3-fach),  
1 Magnetleiste,  
1 Ablageschale,  
2 innenliegende Steckdosen unten-rechts

3 Spiegeltüren (Griffmulde unten),  
4 Glaseinlegeböden,  
1 Vergrößerungsspiegel (3-fach),  
1 Magnetleiste,  
1 Ablageschale,  
2 innenliegende Steckdosen unten-links,  
1 innenliegender Touch-Sensor unten-links

3 Spiegeltüren (Griffmulde unten),  
4 Glaseinlegeböden,  
1 Vergrößerungsspiegel (3-fach),  
1 Magnetleiste,  
1 Ablageschale,  
2 innenliegende Steckdosen unten-links

## Montageart

Voll- und Halbeinbau, stufenlos zwischen beiden Einbauarten

Voll- und Halbeinbau, stufenlos zwischen beiden Einbauarten

Voll- und Halbeinbau, stufenlos zwischen beiden Einbauarten

Voll- und Halbeinbau, stufenlos zwischen beiden Einbauarten

## Spiegeltürbreiten

398 / 398 / 398

398 / 398 / 398

398 / 398 / 398

398 / 398 / 398

Kristall-Doppelspiegeltüren, selbstschließende Spezialscharniere

Montagehinweise/Einbaumaße siehe Seite 283

Montagehinweise/Einbaumaße siehe Seite 283

Montagehinweise/Einbaumaße siehe Seite 283

Montagehinweise/Einbaumaße siehe Seite 283



Express-Zustellung



Montagemaße siehe [www.sanipa.de/service/download-portal](http://www.sanipa.de/service/download-portal)



LED-Beleuchtung



Waschplatzbeleuchtung



dimmbar



Touch-Sensor



Elektroanschluss



Touch-Feld



Steuereinheit



Mitteltür Anschlag links



Steuereinheit exklusive



Mitteltür Anschlag rechts



ohne intelligente Lichtsteuerung



mit intelligenter Lichtsteuerung

Infos

# Reflection Alu-Wandeinbau-Spiegelschränke 130/135

Reflection Spiegelschränke **130**

Breite 1300 mm

Reflection Spiegelschränke **135**

Breite 1350 mm



## WIM 130

Gesamttiefe 168

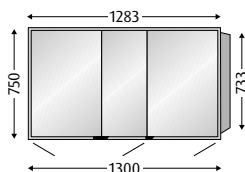

## WILMA 135

Gesamttiefe 173

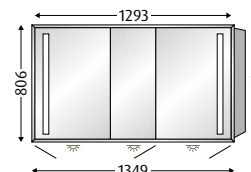

## AU0476L

(Mitteltür Anschlag rechts)

## AU3076L

(Mitteltür Anschlag rechts)

## AU4076L

(mit intelligenter Lichtsteuerung, Mitteltür Anschlag rechts)

### Beleuchtung

IP44

umlaufendes Lichtband  
stufenlos dimmbare  
LED-Beleuchtung 38,88 Watt  
mit frei einstellbarer Lichtfarbe  
von warmwhite zu coolwhite

IP44

2 vertikale Lichtausschnitte  
3-stufig dimmbare  
LED-Beleuchtung mit frei  
einstellbarer Lichtfarbe von  
warmwhite zu coolwhite

Innenbeleuchtung  
durchgehende  
LED-Waschplatzbeleuchtung

Gesamt: 27,96 Watt

(synchrone Lichteinstellung  
von Haupt-, Waschplatz- und  
Innenbeleuchtung)

IP44

2 vertikale Lichtausschnitte  
stufenlos dimmbare  
LED-Beleuchtung mit frei  
einstellbarer Lichtfarbe von  
warmwhite zu coolwhite

Innenbeleuchtung  
durchgehende  
LED-Waschplatzbeleuchtung

Gesamt: 27,18 Watt

(synchrone Lichtfarbeneinstellung  
von Haupt-, Waschplatz- und  
Innenbeleuchtung)

**Steuereinheit ist nicht  
im Lieferumfang  
enthalten, bitte separat  
bestellen, siehe unten!**



### Kelvin

2700 K - 6500 K

2700 K - 6500 K

2700 K - 6500 K

### Ausstattung

3 Spiegeltüren, filigrane Griffe,  
4 Aluminium-Einlegeböden  
mit Sichtkante als Kippschutz,  
1 Vergrößerungsspiegel (3-fach),  
1 Magnetleiste,  
1 Ablageschale,  
2 innenliegende Steckdosen  
unten-rechts,  
1 außenliegendes Touch-Feld  
unten-mittig

3 Spiegeltüren  
(Griffmulde unten),  
4 Glaseinlegeböden,  
1 Vergrößerungsspiegel (3-fach),  
1 Magnetleiste,  
1 Ablageschale,  
2 innenliegende Steckdosen  
unten-links,  
1 innenliegender Touch-Sensor  
unten-links

3 Spiegeltüren  
(Griffmulde unten),  
4 Glaseinlegeböden,  
1 Vergrößerungsspiegel (3-fach),  
1 Magnetleiste,  
1 Ablageschale,  
2 innenliegende Steckdosen  
unten-links

### Montageart

Volleinbau

Voll- und Halbeinbau, stufenlos  
zwischen beiden Einbauarten

Voll- und Halbeinbau, stufenlos  
zwischen beiden Einbauarten

### Spiegeltürbreiten

483 / 282 / 483

Kristall-Doppelspiegeltüren, selbstschließende Spezialscharniere

498 / 298 / 498

Montagehinweise/Einbaumaße  
siehe Seite 283

498 / 298 / 498

Montagehinweise/Einbaumaße  
siehe Seite 283

## Steuereinheit

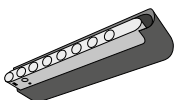

Detail-Infos siehe Seite 302

## ZB7009Z

# Reflection Alu-Wandeinbau-Spiegelschränke 140

Reflection Spiegelschränke 140

Breite 1400 mm



## WIM 140

Gesamttiefe 168

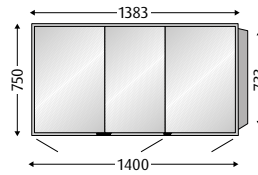

## AU0486L

(Mitteltür Anschlag rechts)

### Beleuchtung

IP44

umlaufendes Lichtband  
stufenlos dimmbare  
LED-Beleuchtung 40,80 Watt  
mit frei einstellbarer Lichtfarbe  
von warmwhite zu coolwhite

### Kelvin

2700 K - 6500 K

### Ausstattung

3 Spiegeltüren, filigrane Griffe,  
4 Aluminium-Einlegeböden  
mit Sichtkante als Kippschutz,  
1 Vergrößerungsspiegel (3-fach),  
1 Magnetleiste,  
1 Ablageschale,  
2 innenliegende Steckdosen  
unten-rechts,  
1 außenliegendes Touch-Feld  
unten-mittig

### Montageart

Volleinbau

### Spiegeltürbreiten

483 / 382 / 483

Kristall-Doppelspiegeltüren, selbstschließende Spezialscharniere

Montagehinweise/Einbaumaße  
siehe Seite 282



Express-Zustellung



Montagemaße siehe  
[www.sanipa.de/service/  
download-portal](http://www.sanipa.de/service/download-portal)



LED-Beleuchtung



Waschplatz-  
beleuchtung



dimmbar



Touch-Sensor



Elektro-  
anschluss



Touch-  
Feld



Steuereinheit



Mitteltür  
Anschlag links



Steuereinheit  
exklusive



Mitteltür  
Anschlag rechts



ohne intelligente  
Lichtsteuerung



mit intelligenter  
Lichtsteuerung

Infos

# Reflection Alu-Wandeinbau-Spiegelschränke 155

Reflection Spiegelschränke 155

Breite 1550 mm



## WILMA 155

Gesamttiefe 173

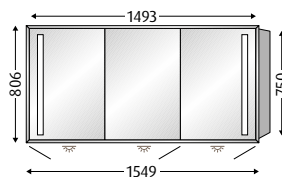

## AU3096L

(Mitteltür Anschlag rechts)

## AU4096L

(mit intelligenter Lichtsteuerung,  
Mitteltür Anschlag rechts)

### Beleuchtung

IP44

2 vertikale Lichtausschnitte  
3-stufig dimmbare  
LED-Beleuchtung mit frei  
einstellbarer Lichtfarbe von  
warmwhite zu coolwhite

Innenbeleuchtung

durchgehende  
LED-Waschplatzbeleuchtung

Gesamt: 29,52 Watt

*(synchrone Lichteinstellung  
von Haupt-, Waschplatz- und  
Innenbeleuchtung)*

IP44

2 vertikale Lichtausschnitte  
stufenlos dimmbare  
LED-Beleuchtung mit frei  
einstellbarer Lichtfarbe von  
warmwhite zu coolwhite

Innenbeleuchtung

durchgehende  
LED-Waschplatzbeleuchtung

Gesamt: 28,74 Watt

*(synchrone Lichtfarbeneinstellung  
von Haupt-, Waschplatz- und  
Innenbeleuchtung)*

**Steuereinheit ist nicht  
im Lieferumfang  
enthalten, bitte separat  
bestellen, siehe unten!**



### Kelvin

2700 K - 6500 K

2700 K - 6500 K

### Ausstattung

3 Spiegeltüren  
(Griffmulde unten),  
6 Glaseinlegeböden,  
1 Vergrößerungsspiegel (3-fach),  
1 Magnetleiste,  
1 Ablageschale,  
2 innenliegende Steckdosen  
unten-links,  
1 innenliegender Touch-Sensor  
unten-links

3 Spiegeltüren  
(Griffmulde unten),  
6 Glaseinlegeböden,  
1 Vergrößerungsspiegel (3-fach),  
1 Magnetleiste,  
1 Ablageschale,  
2 innenliegende Steckdosen  
unten-links

### Montageart

Voll- und Halbeinbau, stufenlos  
zwischen beiden Einbauarten

Voll- und Halbeinbau, stufenlos  
zwischen beiden Einbauarten

### Spiegeltürbreiten

498 / 498 / 498

*Kristall-Doppelspiegeltüren, selbstschließende Spezialscharniere*

498 / 498 / 498

*Montagehinweise/Einbaumaße  
siehe Seite 283*

*Montagehinweise/Einbaumaße  
siehe Seite 283*

## Steuereinheit

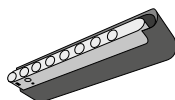

Detail-Infos siehe Seite 302

## ZB7009Z

# Reflection Alu-Wandeinbau-Spiegelschränke 160/165

## Reflection Spiegelschränke 160

Breite 1600 mm

## Reflection Spiegelschränke 165

Breite 1650 mm



### WIM 160

Gesamttiefe 168

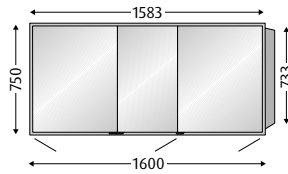

### WILMA 165

Gesamttiefe 173

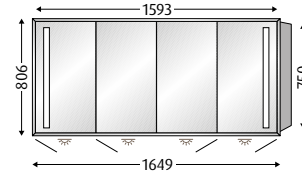

### AU0496L

(Mitteltür Anschlag rechts)

### AU3106L

### AU4106L

(mit intelligenter Lichtsteuerung)

## Beleuchtung

IP44

umlaufendes Lichtband  
stufenlos dimmbare  
LED-Beleuchtung 44,64 Watt  
mit frei einstellbarer Lichtfarbe  
von warmwhite zu coolwhite

IP44

2 vertikale Lichtausschnitte  
3-stufig dimmbare  
LED-Beleuchtung mit frei  
einstellbarer Lichtfarbe von  
warmwhite zu coolwhite  
  
Innenbeleuchtung  
durchgehende  
LED-Waschplatzbeleuchtung  
Gesamt: 29,52 Watt  
*(synchrone Lichteinstellung  
von Haupt-, Waschplatz- und  
Innenbeleuchtung)*

IP44

2 vertikale Lichtausschnitte  
stufenlos dimmbare  
LED-Beleuchtung mit frei  
einstellbarer Lichtfarbe von  
warmwhite zu coolwhite  
  
Innenbeleuchtung  
durchgehende  
LED-Waschplatzbeleuchtung  
Gesamt: 28,74 Watt  
*(synchrone Lichtfarbeneinstellung  
von Haupt-, Waschplatz- und  
Innenbeleuchtung)*

**Steuereinheit ist nicht  
im Lieferumfang  
enthalten, bitte separat  
bestellen, siehe Seite 272!**



## Kelvin

2700 K - 6500 K

2700 K - 6500 K

2700 K - 6500 K

## Ausstattung

3 Spiegeltüren, filigrane Griffe,  
4 Aluminium-Einlegeböden  
mit Sichtkante als Kippschutz,  
1 Vergrößerungsspiegel (3-fach),  
1 Magnetleiste,  
1 Ablageschale,  
2 innenliegende Steckdosen  
unten-rechts,  
1 außenliegendes Touch-Feld  
unten-mittig

4 Spiegeltüren  
(Griffmulde unten),  
6 Glaseinlegeböden,  
1 Vergrößerungsspiegel (3-fach),  
1 Magnetleiste,  
1 Ablageschale,  
2 innenliegende Steckdosen  
unten-mittig,  
1 innenliegender Touch-Sensor  
unten-mittig

4 Spiegeltüren  
(Griffmulde unten),  
6 Glaseinlegeböden,  
1 Vergrößerungsspiegel (3-fach),  
1 Magnetleiste,  
1 Ablageschale,  
2 innenliegende Steckdosen  
unten-mittig

## Montageart

Volleinbau

Voll- und Halbeinbau, stufenlos  
zwischen beiden Einbauarten

Voll- und Halbeinbau, stufenlos  
zwischen beiden Einbauarten

## Spiegeltürbreiten

583 / 382 / 583

*Kristall-Doppelspiegeltüren, selbstschließende Spezialscharniere*

398 / 398 / 398 / 398

*Montagehinweise/Einbaumaße  
siehe Seite 283*

398 / 398 / 398 / 398

*Montagehinweise/Einbaumaße  
siehe Seite 283*

*Montagehinweise/Einbaumaße  
siehe Seite 282*



Montagemaße siehe  
[www.sanipa.de/service/  
download-portal](http://www.sanipa.de/service/download-portal)



LED-Beleuchtung



dimmbar



Steuereinheit



Elektroanschluss



Express-Zustellung



Steuereinheit  
exklusive



ohne intelligente  
Lichtsteuerung



mit intelligenter  
Lichtsteuerung



Mitteltür  
Anschlag rechts

Infos

# Reflection Montagebeispiele - Lichtspiegel variabel

## Montagebeispiel Lichtspiegel variabel VIN/VIOLA

0-4 Lichtfelder

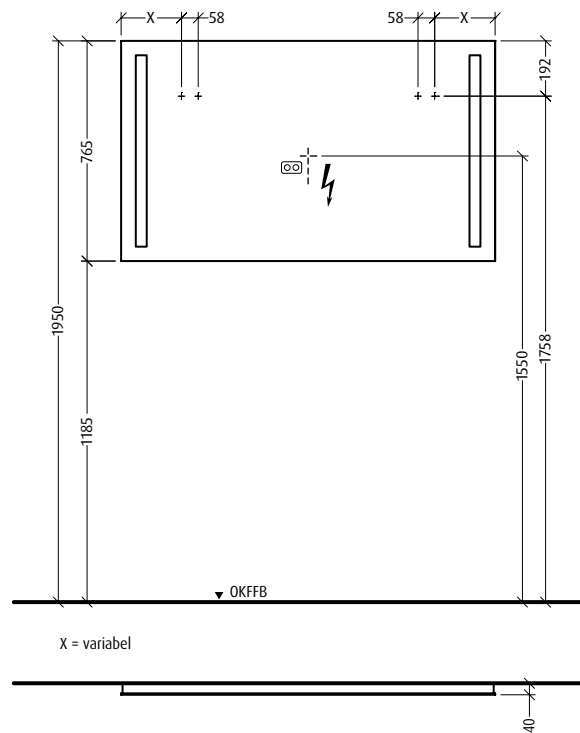

### Bitte beachten:

Aufhängepositionen können sich je nach Konfiguration ändern!

Modelle ohne  
intelligente Lichtsteuerung  
**VIN**

LS7109Z  
LS7119Z

Modelle mit  
intelligenter Lichtsteuerung  
**VIOLA**

LS8009Z  
LS8019Z  
LS8029Z  
LS8039Z

 220 - 240 V loser Netzanschluss (laut VDE 0100 Teil 701)



## Montagebeispiel Lichtspiegel LOLA

indirektes Licht rundum

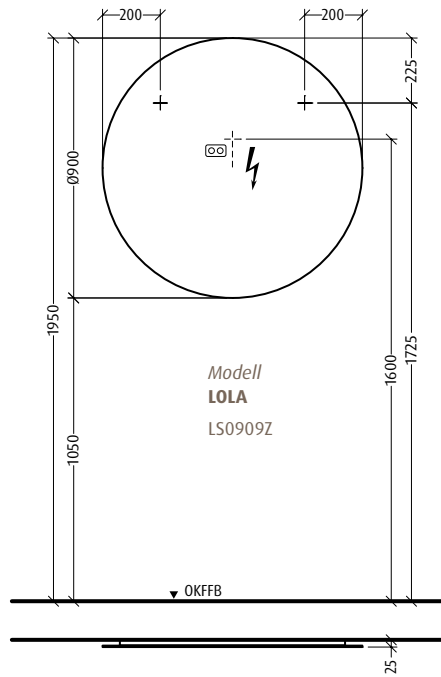
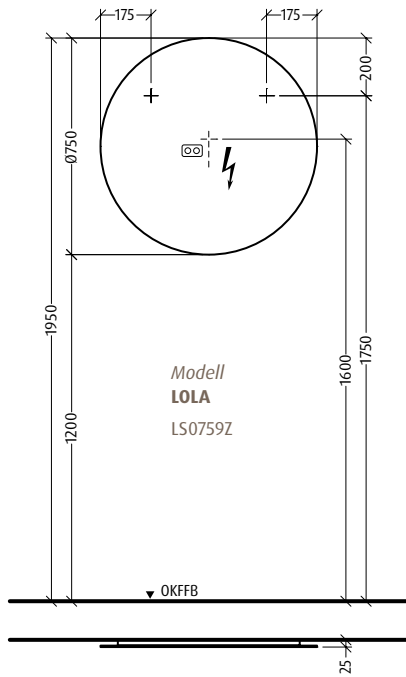

 220 - 240 V geschalteter Netzanschluss (laut VDE 0100 Teil 701)

## Montagebeispiel Lichtspiegel LUNA

indirektes Licht rundum

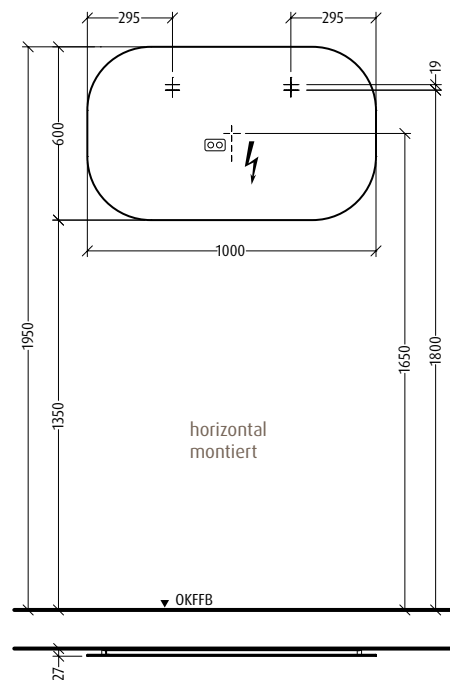
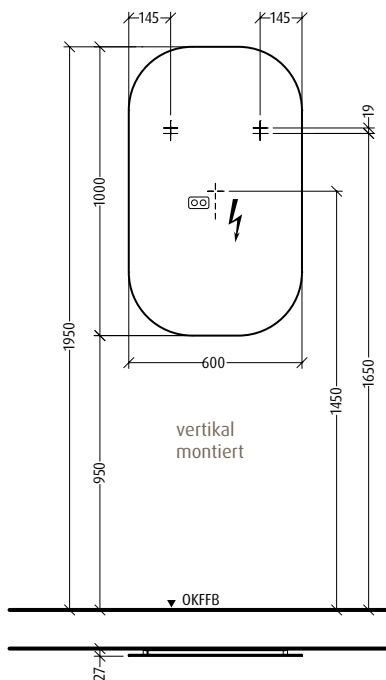

Modell  
**LUNA**  
LS0609Z

 220 - 240 V geschalteter Netzanschluss (laut VDE 0100 Teil 701)

# Reflection Montagebeispiele - Lichtspiegel

## Montagebeispiel Lichtspiegel LUCY

vertikale Lichtausschnitte

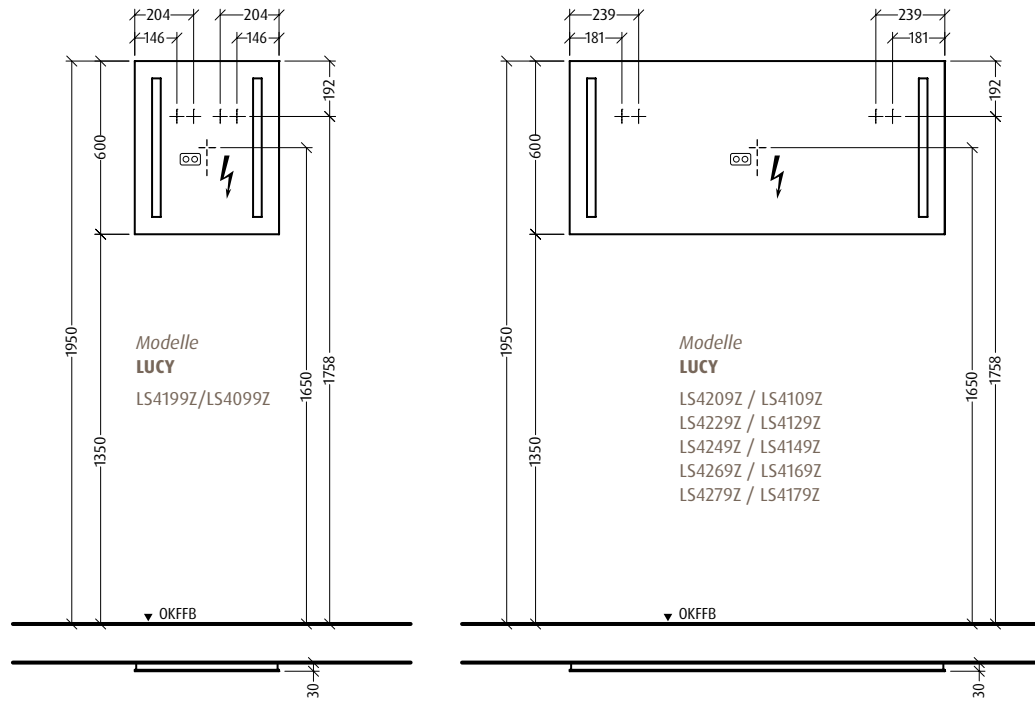

 220 - 240 V loser Netzanschluss (laut VDE 0100 Teil 701)

## Montagebeispiel Lichtspiegel LINUS

waagrecht integriertes Lichtfeld

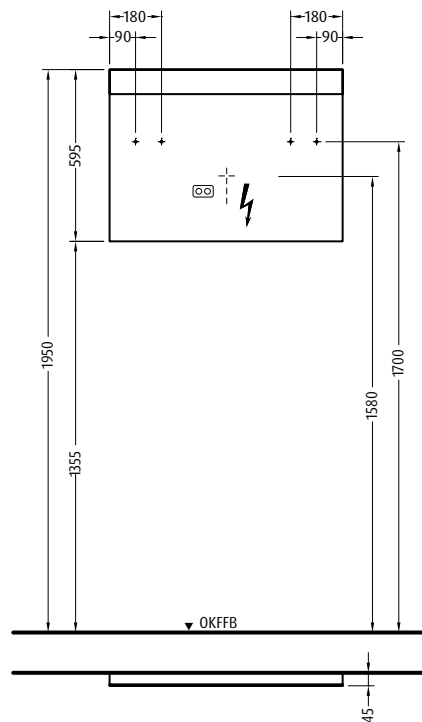

Modelle  
**LINUS**  
LS7209Z / LS7209ZM  
LS7229Z / LS7229ZM  
LS7249Z / LS7249ZM  
LS7269Z / LS7269ZM  
LS7289Z / LS7289ZM  
LS7299Z / LS7299ZM  
LS7309Z / LS7309ZM

 220 - 240 V loser Netzanschluss (laut VDE 0100 Teil 701)

waagrechtes Lichtsegl

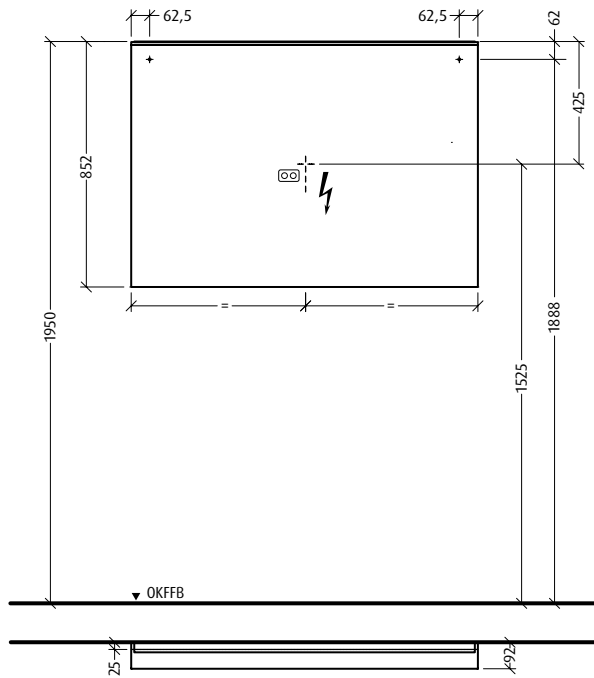

Modelle ohne  
intelligente  
Lichtsteuerung  
**LUCA**  
LS041  
LS042  
LS044  
LS046  
LS049

Modelle mit  
intelligenter  
Lichtsteuerung  
**LUCA**  
LS051  
LS052  
LS054  
LS056  
LS059

 220 - 240 V loser Netzanschluss (laut VDE 0100 Teil 701)

# Reflection Montagebeispiele - Spiegelschränke in Korpusfarbe

## Montagebeispiel Spiegelschrank in Korpusfarbe **MILLA**

Aufsatzleuchte (Korpus in Korpusfarbe)

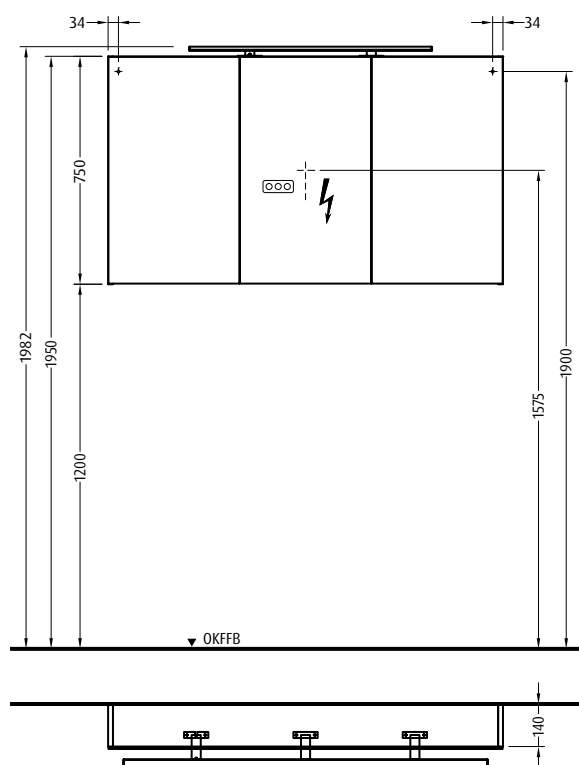

Modelle

**MILLA**

SD140

SD142

SD144

SD145

SD146

SD147



220 - 240 V loser Netzanschluss (laut VDE 0100 Teil 701)

## Montagebeispiel Spiegelschrank in Korpusfarbe **MALTE**

Aufsatzleuchte (Korpus in Korpusfarbe)

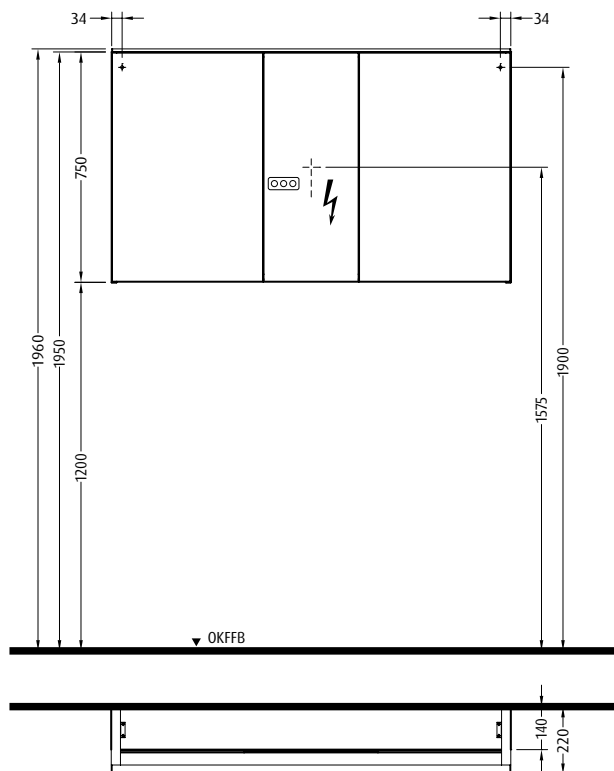

Modelle

**MALTE**

SD150

SD152

SD154

SD155

SD156

SD157



220 - 240 V loser Netzanschluss (laut VDE 0100 Teil 701)

## Montagebeispiel Spiegelschrank in Korpusfarbe MILO

umlaufendes Lichtband (Korpus-Außenseiten in Korpusfarbe)

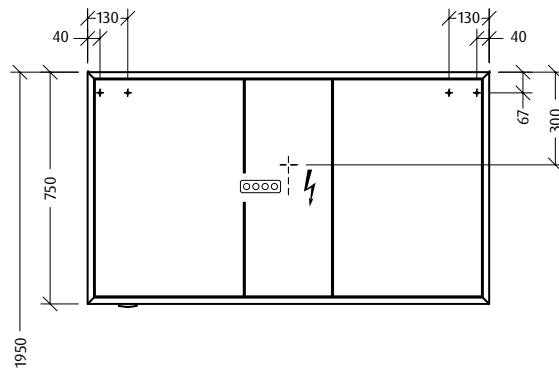

Modelle

**MILO**

AU030 / AU031

AU032

AU034

AU036

AU037

AU038

AU039



220 - 240 V geschalteter Netzanschluss (laut VDE 0100 Teil 701)

# Reflection Montagebeispiele - Alu-Spiegelschränke

## Montagebeispiel Alu-Spiegelschrank ADAM

Aufsatzleuchte

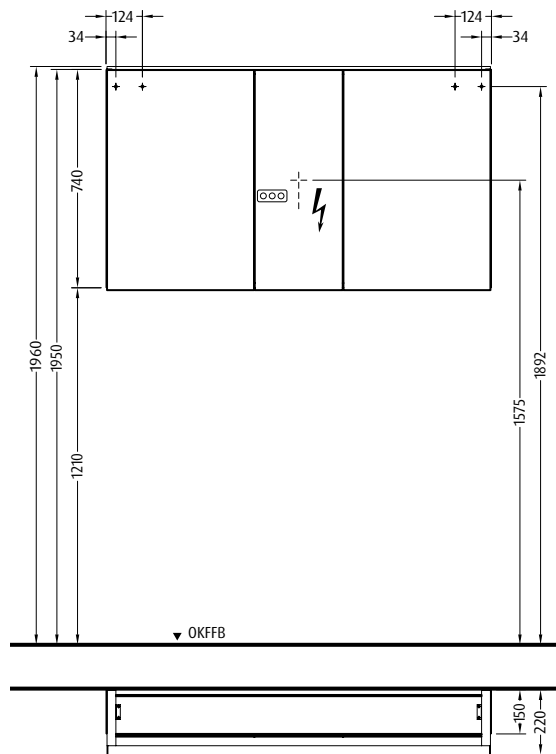

Modelle  
**ADAM**

AU1509Z  
AU1529Z  
AU1549Z  
AU1559Z  
AU1569Z  
AU1579Z



220 - 240 V loser Netzanschluss (laut VDE 0100 Teil 701)

## Montagebeispiel Alu-Spiegelschrank ARND

Leuchtpanel

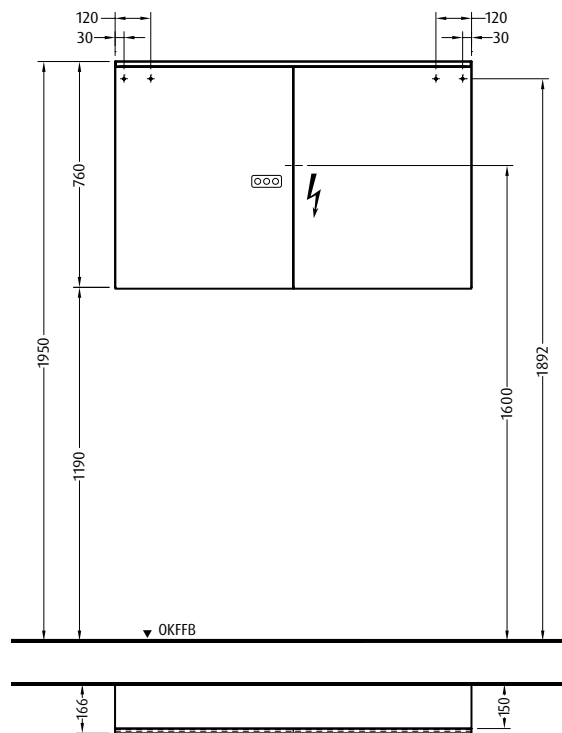

Modelle  
**ARND**

AU370  
AU372  
AU374  
AU376



220 - 240 V loser Netzanschluss (laut VDE 0100 Teil 701)

# Reflection Montagebeispiele - Alu-Spiegelschränke

## Montagebeispiel Alu-Spiegelschrank ANNY

waagrechtliches Lichtsegel

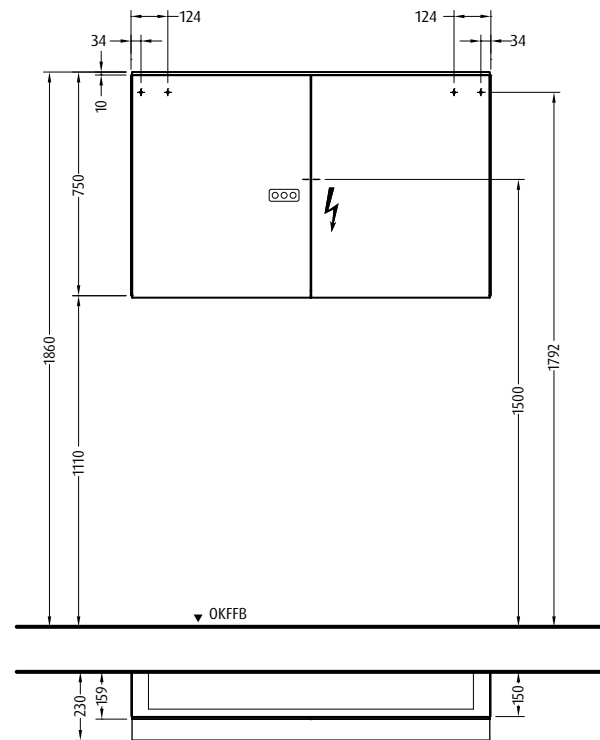

220 - 240 V loser Netzanschluss (laut VDE 0100 Teil 701)

Modelle ohne  
intelligenter Lichtsteuerung  
**ANNY**

AU3609Z  
AU3629Z  
AU3649Z  
AU3669Z

Modelle mit  
intelligenter Lichtsteuerung  
**ANNY**

AU3509Z  
AU3529Z  
AU3549Z  
AU3569Z

## Montagebeispiel Alu-Spiegelschrank ALEX

vertikale Lichtausschnitte (Korpus seitlich Alu oder verspiegelt)

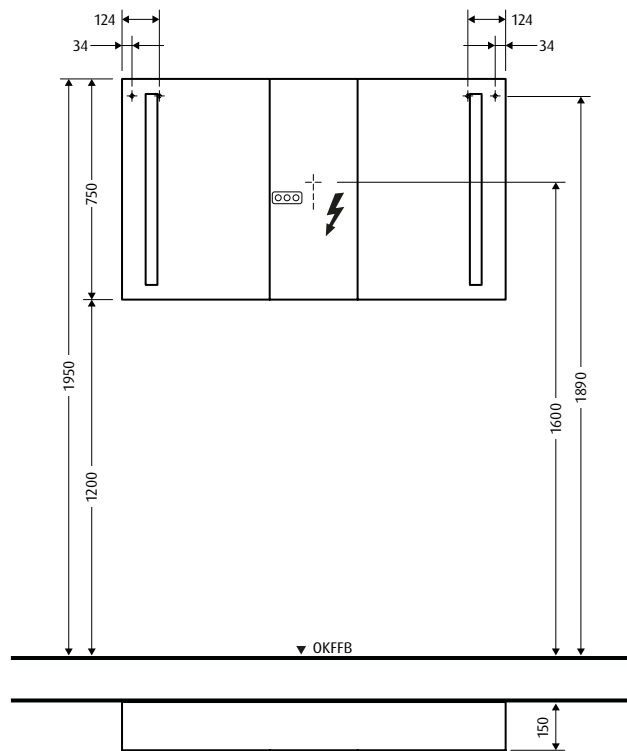

220 - 240 V loser Netzanschluss (laut VDE 0100 Teil 701)

Modelle ohne  
intelligente Lichtsteuerung  
**ALEX**

AU3116L / AU3119Z  
AU3126L / AU3129Z  
AU3146L / AU3149Z  
AU3156L / AU3159Z  
AU3166L / AU3169Z  
AU3176L / AU3179Z  
AU3196L / AU3199Z  
AU3206L / AU3209Z

Modelle mit  
intelligenter Lichtsteuerung  
**ALEX**

AU4116L / AU4119Z  
AU4126L / AU4129Z  
AU4146L / AU4149Z  
AU4156L / AU4159Z  
AU4166L / AU4169Z  
AU4176L / AU4179Z  
AU4196L / AU4199Z  
AU4206L / AU4209Z

umlaufendes Lichtband

### Allgemein

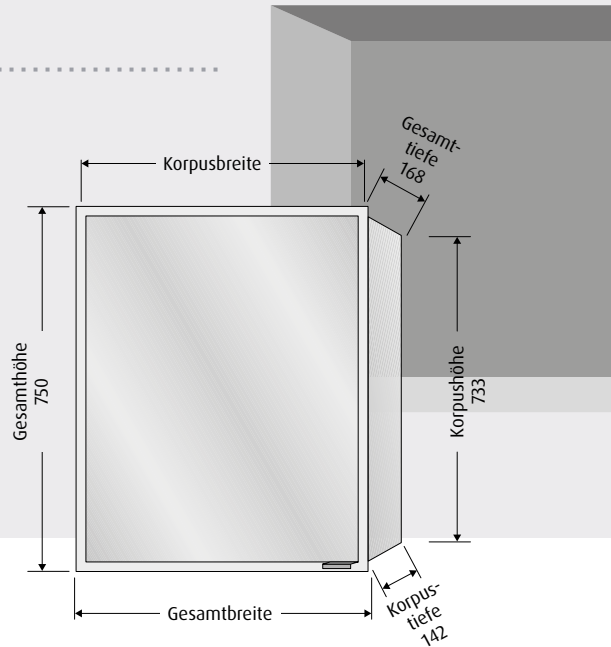

### Welche baulichen Gegebenheiten müssen bei einem Wandeinbau-Spiegelschrank beachtet werden?

- die Nische muss ringsum festes Mauerwerk aufweisen
- bei einer Trockenwand muss die Nischenleibung ringsum mit Kanthölzern verstärkt werden
- Elektroanschluss in Nische erforderlich (siehe unten)
- angegebene Nischenmaße (siehe unten) beziehen sich auf fertig verputztes Mauerwerk

### Einbaumaße

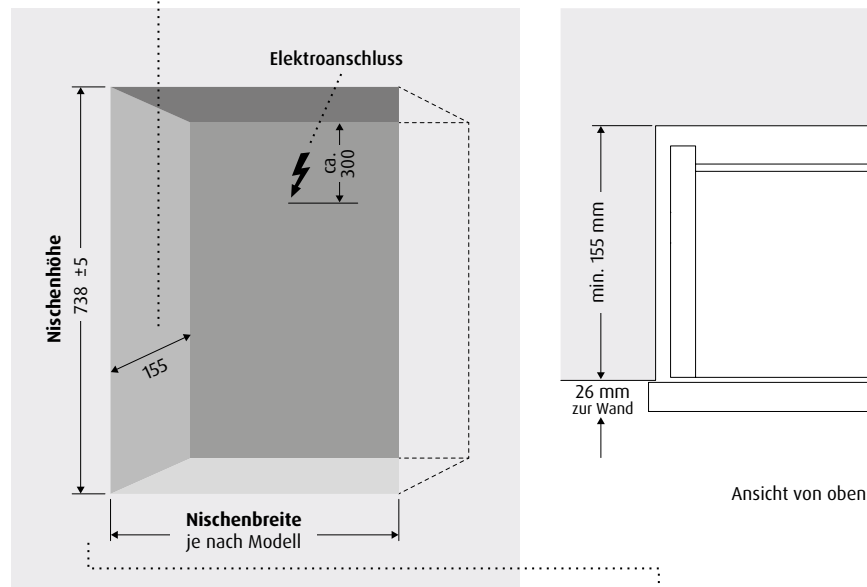

### Nischenbreiten

Modell	Korpusbreite	Gesamtbreite	benötigte Nischenbreite
AU0406L/AU0416L	583 mm	600 mm	588 mm ± 3
AU0426L	783 mm	800 mm	788 mm ± 3
AU0446L	983 mm	1000 mm	988 mm ± 3
AU0466L	1183 mm	1200 mm	1188 mm ± 3
AU0476L	1283 mm	1300 mm	1288 mm ± 3
AU0486L	1383 mm	1400 mm	1388 mm ± 3
AU0496L	1583 mm	1600 mm	1588 mm ± 3



## Montagehinweise Alu-Wandeinbau-Spiegelschrank WILMA

vertikale Lichtechnitte

### Allgemein

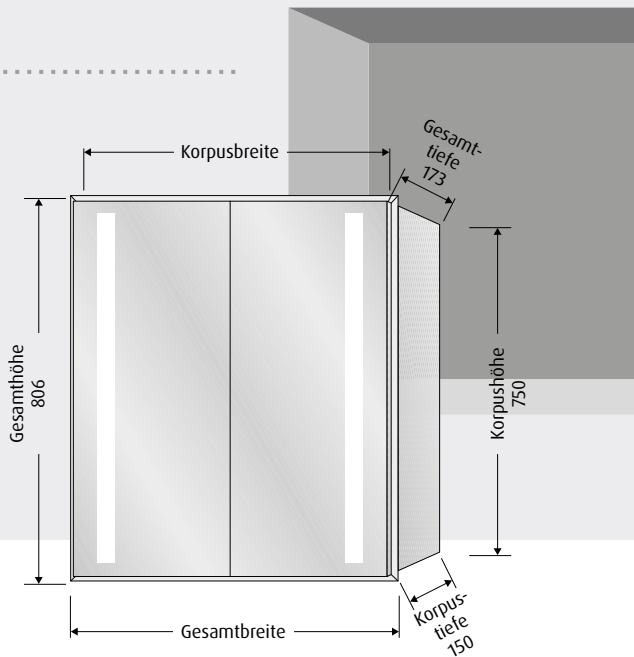

### Welche baulichen Gegebenheiten müssen bei einem Wandeinbau-Spiegelschrank beachtet werden?

- die Nische muss ringsum festes Mauerwerk aufweisen
- bei einer Trockenwand muss die Nischenleibung ringsum mit Kanthölzern verstärkt werden
- Elektroanschluss in Nische erforderlich (siehe unten)
- angegebene Nischenmaße (siehe unten) beziehen sich auf fertig verputztes Mauerwerk

### Einbaumaße

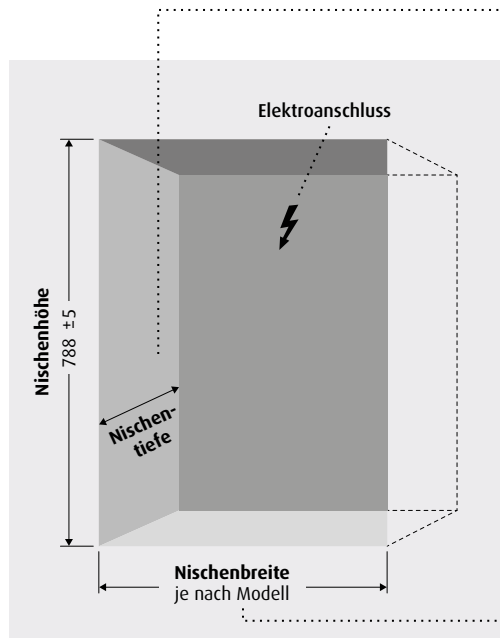

### Nischentiefen nach Einbauart

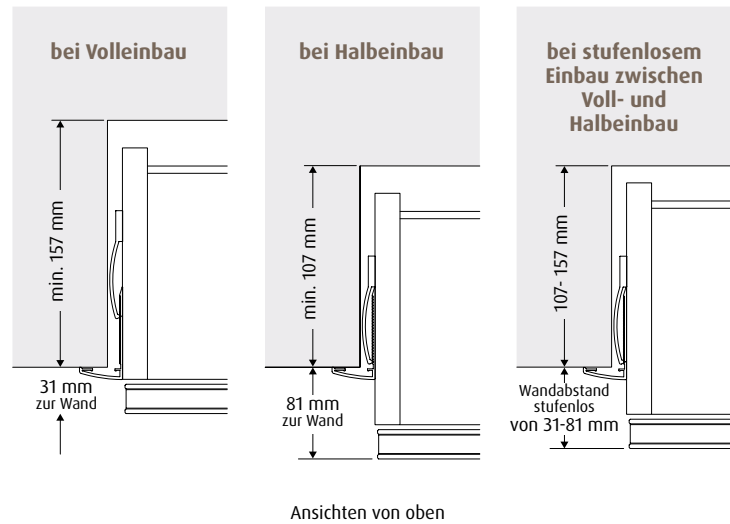

Ansichten von oben

### Nischenbreiten

Modell	Modell (mit intelligenter Lichtsteuerung)	Korpusbreite	Gesamtbreite	benötigte Nischenbreite
AU3016L	AU4016L	593 mm	649 mm	631 mm ± 5
AU3026L	AU4026L	793 mm	849 mm	831 mm ± 5
AU3046L	AU4046L	993 mm	1049 mm	1031 mm ± 5
AU3056L/AU3066L	AU4056L/AU4066L	1193 mm	1249 mm	1231 mm ± 5
AU3076L	AU4076L	1293 mm	1349 mm	1331 mm ± 5
AU3096L	AU4096L	1493 mm	1549 mm	1531 mm ± 5
AU3106L	AU4106L	1593 mm	1649 mm	1631 mm ± 5

**Ausgewählte Sanipa-Produkte.**

# Express-Zustellung



## Das bietet Express.

Die hier gezeigten Sanipa-Produkte sind Lagerware

Die Lieferung kann innerhalb von 10 Werktagen erfolgen



**Express-Zustellung**

Artikel mit kurzer Lieferzeit

## LUCY mit vertikalen Lichtausschnitten, Lichtfarbe coolwhite / warmwhite



Tiefe 30

	LUCY 50		LUCY 60		LUCY 80	
Breite	500		600		800	
	<b>LS4199Z</b> coolwhite	<b>LS4099Z</b> warmwhite	<b>LS4209Z</b> coolwhite	<b>LS4109Z</b> warmwhite	<b>LS4229Z</b> coolwhite	<b>LS4129Z</b> warmwhite
Kelvin	4600 K	3000 K	4600 K	3000 K	4600 K	3000 K
Ausstattung	IP44 2 vertikale Lichtausschnitte, LED-Beleuchtung 14,4 Watt, 1 Wippschalter unten-rechts		IP44 2 vertikale Lichtausschnitte, LED-Beleuchtung 14,4 Watt, 1 Wippschalter unten-rechts		IP44 2 vertikale Lichtausschnitte, LED-Beleuchtung 14,4 Watt, 1 Wippschalter unten-rechts	

	LUCY 100		LUCY 120		LUCY 130	
Breite	1000		1200		1300	
	<b>LS4249Z</b> coolwhite	<b>LS4149Z</b> warmwhite	<b>LS4269Z</b> coolwhite	<b>LS4169Z</b> warmwhite	<b>LS4279Z</b> coolwhite	<b>LS4179Z</b> warmwhite
Kelvin	4600 K	3000 K	4600 K	3000 K	4600 K	3000 K
Ausstattung	IP44 2 vertikale Lichtausschnitte, LED-Beleuchtung 14,4 Watt, 1 Wippschalter unten-rechts		IP44 2 vertikale Lichtausschnitte, LED-Beleuchtung 14,4 Watt, 1 Wippschalter unten-rechts		IP44 2 vertikale Lichtausschnitte, LED-Beleuchtung 14,4 Watt, 1 Wippschalter unten-rechts	

## LOLA (rund) und LUNA (abgerundet) mit indirektem Licht rundum, Lichtfarbe coolwhite



Tiefe 25

	LOLA 75	LOLA 90
Breite	750	900
	<b>LS0759Z</b>	<b>LS0909Z</b>
Kelvin	4000 K	4000 K
Ausstattung	IP44 indirektes Licht rundum LED-Beleuchtung 18,22 Watt coolwhite, Raumschaltung	IP44 indirektes Licht rundum, LED-Beleuchtung 22,57 Watt coolwhite, Raumschaltung

Tiefe 27

	LUNA 100/60
Breite	1000/600
	<b>LS0609Z</b>
Kelvin	4000 K
Ausstattung	IP44 indirektes Licht rundum, LED-Beleuchtung 24,5 Watt coolwhite, Raumschaltung
Montage	horizontal und vertikal montierbar



Montagemaße siehe [www.sanipa.de/service/download-portal](http://www.sanipa.de/service/download-portal)



LED-Beleuchtung



Elektroanschluss





horizontal und vertikal montierbar



ohne intelligente Lichtsteuerung

Infos

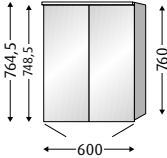
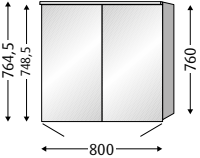
Gesamttiefe 159 *Kristall-Doppelspiegeltüren, selbstschließende Spezialscharniere*  
 Tiefe inkl. *Korpus-Seitenwände Alu*  
 Panel 166

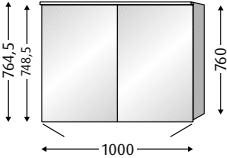
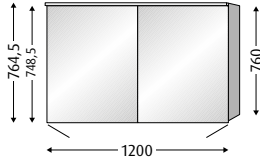
 Breite	<p><b>ARND 60</b></p>  <p><b>600</b></p>	<p><b>ARND 80</b></p>  <p><b>800</b></p>
	<p><b>AU3706L</b></p>	<p><b>AU3726L</b></p>
Aus- stattung	<p><b>IP20</b></p> <ul style="list-style-type: none"> <li>1 Leuchtpanel, 600 mm lang, LED-Beleuchtung 5,52 Watt coolwhite, Kelvin: 4250 K</li> <li>2 Spiegeltüren (Klebe­griffe in Chrom lose beigelegt), 2 Glaseinlegeböden, 1 innenliegender Lichtschalter unten-rechts, 1 innenliegende Steckdose unten-rechts</li> </ul>	<p><b>IP20</b></p> <ul style="list-style-type: none"> <li>1 Leuchtpanel, 800 mm lang, LED-Beleuchtung 7,44 Watt coolwhite, Kelvin: 4250 K</li> <li>2 Spiegeltüren (Klebe­griffe in Chrom lose beigelegt), 2 Glaseinlegeböden, 1 innenliegender Lichtschalter unten-rechts, 1 innenliegende Steckdose unten-rechts</li> </ul>
 Breite	<p><b>ARND 100</b></p>  <p><b>1000</b></p>	<p><b>ARND 120</b></p>  <p><b>1200</b></p>
	<p><b>AU3746L</b></p>	<p><b>AU3766L</b></p>
Aus- stattung	<p><b>IP20</b></p> <ul style="list-style-type: none"> <li>1 Leuchtpanel, 1000 mm lang, LED-Beleuchtung 9,36 Watt coolwhite, Kelvin: 4250 K</li> <li>2 Spiegeltüren (Klebe­griffe in Chrom lose beigelegt), 2 Glaseinlegeböden, 1 innenliegender Lichtschalter unten-rechts, 1 innenliegende Steckdose unten-rechts</li> </ul>	<p><b>IP20</b></p> <ul style="list-style-type: none"> <li>1 Leuchtpanel, 1200 mm lang, LED-Beleuchtung 11,28 Watt coolwhite, Kelvin: 4250 K</li> <li>2 Spiegeltüren (Klebe­griffe in Chrom lose beigelegt), 4 Glaseinlegeböden, 1 innenliegender Lichtschalter unten-rechts, 1 innenliegende Steckdose unten-rechts</li> </ul>

**ALEX mit Korpus seitlich Alu / verspiegelt – ohne intelligente Lichtsteuerung**



Gesamttiefe 173 *Kristall-Doppelspiegeltüren, selbstschließende Spezialscharniere  
synchrone Lichtfarbeneinstellung von Haupt-, Waschplatz- und Innenbeleuchtung,  
Korpus-Seitenwände Alu oder verspiegelt*

Breite	<b>ALEX 60</b>		<b>ALEX 80</b>		<b>ALEX 100</b>		<b>ALEX 120</b>	
	600		800		1000		1200	
	<b>AU3116L</b> Alu	<b>AU3119Z</b> verspiegelt	<b>AU3126L</b> Alu	<b>AU3129Z</b> verspiegelt	<b>AU3146L</b> Alu	<b>AU3149Z</b> verspiegelt	<b>AU3156L</b> Alu	<b>AU3159Z</b> verspiegelt
Ausstattung	IP44		IP44		IP44		IP44	
	<p>2 vertikale Lichtausschnitte, 3-stufig dimmbare LED-Beleuchtung mit frei einstellbarer Lichtfarbe von warmwhite zu coolwhite, Innenbeleuchtung, durchgehende LED-Waschplatzbeleuchtung, Gesamt: 23,28 Watt, Kelvin: 2700 K - 6500 K</p> <p>2 Spiegeltüren (Griffmulde unten), 2 Glaseinlegeböden, 1 Vergrößerungsspiegel (3-fach), 1 Magnetleiste, 1 Ablageschale, 1 innenliegende Steckdose unten-mittig, 1 innenliegender Touch-Sensor unten-mittig</p>		<p>2 vertikale Lichtausschnitte, 3-stufig dimmbare LED-Beleuchtung mit frei einstellbarer Lichtfarbe von warmwhite zu coolwhite, Innenbeleuchtung, durchgehende LED-Waschplatzbeleuchtung, Gesamt: 24,84 Watt, Kelvin: 2700 K - 6500 K</p> <p>2 Spiegeltüren (Griffmulde unten), 2 Glaseinlegeböden, 1 Vergrößerungsspiegel (3-fach), 1 Magnetleiste, 1 Ablageschale, 1 innenliegende Steckdose unten-mittig, 1 innenliegender Touch-Sensor unten-mittig</p>		<p>2 vertikale Lichtausschnitte, 3-stufig dimmbare LED-Beleuchtung mit frei einstellbarer Lichtfarbe von warmwhite zu coolwhite, Innenbeleuchtung, durchgehende LED-Waschplatzbeleuchtung, Gesamt: 26,40 Watt, Kelvin: 2700 K - 6500 K</p> <p>2 Spiegeltüren (Griffmulde unten), 4 Glaseinlegeböden, 1 Vergrößerungsspiegel (3-fach), 1 Magnetleiste, 1 Ablageschale, 1 innenliegende Steckdose unten-links, 1 innenliegender Touch-Sensor unten-links</p>		<p>2 vertikale Lichtausschnitte, 3-stufig dimmbare LED-Beleuchtung mit frei einstellbarer Lichtfarbe von warmwhite zu coolwhite, Innenbeleuchtung, durchgehende LED-Waschplatzbeleuchtung, Gesamt: 27,18 Watt, Kelvin: 2700 K - 6500 K</p> <p>3 Spiegeltüren (Griffmulde unten), 4 Glaseinlegeböden, 1 Vergrößerungsspiegel (3-fach), 1 Magnetleiste, 1 Ablageschale, 2 innenliegende Steckdosen unten-rechts, 1 innenliegender Touch-Sensor unten-rechts</p>	

Breite	<b>ALEX 120</b>		<b>ALEX 130</b>		<b>ALEX 150</b>		<b>ALEX 160</b>	
	1200		1300		1500		1600	
	<b>AU3166L</b> Alu	<b>AU3169Z</b> verspiegelt	<b>AU3176L</b> Alu	<b>AU3179Z</b> verspiegelt	<b>AU3196L</b> Alu	<b>AU3199Z</b> verspiegelt	<b>AU3206L</b> Alu	<b>AU3209Z</b> verspiegelt
Ausstattung	IP44		IP44		IP44		IP44	
	<p>2 vertikale Lichtausschnitte, 3-stufig dimmbare LED-Beleuchtung mit frei einstellbarer Lichtfarbe von warmwhite zu coolwhite, Innenbeleuchtung, durchgehende LED-Waschplatzbeleuchtung, Gesamt: 27,18 Watt, Kelvin: 2700 K - 6500 K</p> <p>3 Spiegeltüren (Griffmulde unten), 4 Glaseinlegeböden, 1 Vergrößerungsspiegel (3-fach), 1 Magnetleiste, 1 Ablageschale, 2 innenliegende Steckdosen unten-links, 1 innenliegender Touch-Sensor unten-links</p>		<p>2 vertikale Lichtausschnitte, 3-stufig dimmbare LED-Beleuchtung mit frei einstellbarer Lichtfarbe von warmwhite zu coolwhite, Innenbeleuchtung, durchgehende LED-Waschplatzbeleuchtung, Gesamt: 27,96 Watt, Kelvin: 2700 K - 6500 K</p> <p>3 Spiegeltüren (Griffmulde unten), 4 Glaseinlegeböden, 1 Vergrößerungsspiegel (3-fach), 1 Magnetleiste, 1 Ablageschale, 2 innenliegende Steckdosen unten-links, 1 innenliegender Touch-Sensor unten-links</p>		<p>2 vertikale Lichtausschnitte, 3-stufig dimmbare LED-Beleuchtung mit frei einstellbarer Lichtfarbe von warmwhite zu coolwhite, Innenbeleuchtung, durchgehende LED-Waschplatzbeleuchtung, Gesamt: 29,52 Watt, Kelvin: 2700 K - 6500 K</p> <p>3 Spiegeltüren (Griffmulde unten), 6 Glaseinlegeböden, 1 Vergrößerungsspiegel (3-fach), 1 Magnetleiste, 1 Ablageschale, 2 innenliegende Steckdosen unten-links, 1 innenliegender Touch-Sensor unten-links</p>		<p>2 vertikale Lichtausschnitte, 3-stufig dimmbare LED-Beleuchtung mit frei einstellbarer Lichtfarbe von warmwhite zu coolwhite, Innenbeleuchtung, durchgehende LED-Waschplatzbeleuchtung, Gesamt: 29,52 Watt, Kelvin: 2700 K - 6500 K</p> <p>4 Spiegeltüren (Griffmulde unten), 6 Glaseinlegeböden, 1 Vergrößerungsspiegel (3-fach), 1 Magnetleiste, 1 Ablageschale, 2 innenliegende Steckdosen unten-mittig, 1 innenliegender Touch-Sensor unten-mittig</p>	

Montagemaße siehe [www.sanipa.de/service/download-portal](http://www.sanipa.de/service/download-portal)

LED-Beleuchtung  
 Waschplatzbeleuchtung

dimmbar  
 Touch-Sensor

Elektroanschluss  
 Mitteltür Anschlag links

ohne intelligente Lichtsteuerung  
 Mitteltür Anschlag rechts

Infos

## WILMA - ohne intelligente Lichtsteuerung



Gesamttiefe 173 *Kristall-Doppelspiegeltüren, selbstschließende Spezialscharniere*  
*synchrone Lichteinstellung von Haupt-, Waschplatz- und Innenbeleuchtung*  
 Montagehinweise/Einbaumaße siehe Seite 283

	<b>WILMA 65</b> 	<b>WILMA 85</b> 	<b>WILMA 105</b> 	<b>WILMA 125</b> 
	<b>Breite</b>	<b>649</b>	<b>849</b>	<b>1049</b>
	<b>AU3016L</b>	<b>AU3026L</b>	<b>AU3046L</b>	<b>AU3056L</b>
<b>Ausstattung</b>	<b>IP44</b> 2 vertikale Lichtausschnitte, 3-stufig dimmbare LED-Beleuchtung mit frei einstellbarer Lichtfarbe von warmwhite zu coolwhite, Innenbeleuchtung, durchgehende LED-Waschplatzbeleuchtung, Gesamt: 23,28 Watt, Kelvin: 2700 K - 6500 K 2 Spiegeltüren (Griffmulde unten), 2 Glaseinlegeböden, 1 Vergrößerungsspiegel (3-fach), 1 Magnetleiste, 1 Ablageschale, 1 innenliegende Steckdose unten-mittig, 1 innenliegender Touch-Sensor unten-mittig	<b>IP44</b> 2 vertikale Lichtausschnitte, 3-stufig dimmbare LED-Beleuchtung mit frei einstellbarer Lichtfarbe von warmwhite zu coolwhite, Innenbeleuchtung, durchgehende LED-Waschplatzbeleuchtung, Gesamt: 24,84 Watt, Kelvin: 2700 K - 6500 K 2 Spiegeltüren (Griffmulde unten), 2 Glaseinlegeböden, 1 Vergrößerungsspiegel (3-fach), 1 Magnetleiste, 1 Ablageschale, 1 innenliegende Steckdose unten-mittig, 1 innenliegender Touch-Sensor unten-mittig	<b>IP44</b> 2 vertikale Lichtausschnitte, 3-stufig dimmbare LED-Beleuchtung mit frei einstellbarer Lichtfarbe von warmwhite zu coolwhite, Innenbeleuchtung, durchgehende LED-Waschplatzbeleuchtung, Gesamt: 26,40 Watt, Kelvin: 2700 K - 6500 K 2 Spiegeltüren (Griffmulde unten), 4 Glaseinlegeböden, 1 Vergrößerungsspiegel (3-fach), 1 Magnetleiste, 1 Ablageschale, 1 innenliegende Steckdose unten-links, 1 innenliegender Touch-Sensor unten-links	<b>IP44</b> 2 vertikale Lichtausschnitte, 3-stufig dimmbare LED-Beleuchtung mit frei einstellbarer Lichtfarbe von warmwhite zu coolwhite, Innenbeleuchtung, durchgehende LED-Waschplatzbeleuchtung, Gesamt: 27,18 Watt, Kelvin: 2700 K - 6500 K 3 Spiegeltüren (Griffmulde unten), 4 Glaseinlegeböden, 1 Vergrößerungsspiegel (3-fach), 1 Magnetleiste, 1 Ablageschale, 2 innenliegende Steckdosen unten-rechts, 1 innenliegender Touch-Sensor unten-rechts
	<b>WILMA 125</b> 	<b>WILMA 135</b> 	<b>WILMA 155</b> 	<b>WILMA 165</b> 
	<b>Breite</b>	<b>1249</b>	<b>1349</b>	<b>1549</b>
	<b>AU3066L</b>	<b>AU3076L</b>	<b>AU3096L</b>	<b>AU3106L</b>
<b>Ausstattung</b>	<b>IP44</b> 2 vertikale Lichtausschnitte, 3-stufig dimmbare LED-Beleuchtung mit frei einstellbarer Lichtfarbe von warmwhite zu coolwhite, Innenbeleuchtung, durchgehende LED-Waschplatzbeleuchtung, Gesamt: 27,18 Watt, Kelvin: 2700 K - 6500 K 3 Spiegeltüren (Griffmulde unten), 4 Glaseinlegeböden, 1 Vergrößerungsspiegel (3-fach), 1 Magnetleiste, 1 Ablageschale, 2 innenliegende Steckdosen unten-links, 1 innenliegender Touch-Sensor unten-links	<b>IP44</b> 2 vertikale Lichtausschnitte, 3-stufig dimmbare LED-Beleuchtung mit frei einstellbarer Lichtfarbe von warmwhite zu coolwhite, Innenbeleuchtung, durchgehende LED-Waschplatzbeleuchtung, Gesamt: 27,96 Watt, Kelvin: 2700 K - 6500 K 3 Spiegeltüren (Griffmulde unten), 4 Glaseinlegeböden, 1 Vergrößerungsspiegel (3-fach), 1 Magnetleiste, 1 Ablageschale, 2 innenliegende Steckdosen unten-links, 1 innenliegender Touch-Sensor unten-links	<b>IP44</b> 2 vertikale Lichtausschnitte, 3-stufig dimmbare LED-Beleuchtung mit frei einstellbarer Lichtfarbe von warmwhite zu coolwhite, Innenbeleuchtung, durchgehende LED-Waschplatzbeleuchtung, Gesamt: 29,52 Watt, Kelvin: 2700 K - 6500 K 3 Spiegeltüren (Griffmulde unten), 6 Glaseinlegeböden, 1 Vergrößerungsspiegel (3-fach), 1 Magnetleiste, 1 Ablageschale, 2 innenliegende Steckdosen unten-links, 1 innenliegender Touch-Sensor unten-links	<b>IP44</b> 2 vertikale Lichtausschnitte, 3-stufig dimmbare LED-Beleuchtung mit frei einstellbarer Lichtfarbe von warmwhite zu coolwhite, Innenbeleuchtung, durchgehende LED-Waschplatzbeleuchtung, Gesamt: 29,52 Watt, Kelvin: 2700 K - 6500 K 4 Spiegeltüren (Griffmulde unten), 6 Glaseinlegeböden, 1 Vergrößerungsspiegel (3-fach), 1 Magnetleiste, 1 Ablageschale, 2 innenliegende Steckdosen unten-mittig, 1 innenliegender Touch-Sensor unten-mittig

Infos

- LED-Beleuchtung
- dimmbar
- Elektroanschluss
- ohne intelligente Lichtsteuerung
- Touch-Sensor
- Mitteltür Anschlag links
- Mitteltür Anschlag rechts
- Tip:** integrierbare LED-Schrankbeleuchtung (siehe Seite 295)
- Montagemaße siehe [www.snipa.de/service/download-portal](http://www.snipa.de/service/download-portal)

Glas-Sets 3way		Glas-Waschtische in Optiwhite mit Waschtischunterbauten		
<b>Front- und Korpusfarbe</b>  Weiß-Glanz	 Breite WT	 515	 615	 815
		<b>Waschtisch</b> Glas, Optiwhite inkl. verschließbarem Ab- und Überlaufsystem, Ventilabdeckung Kunststoff verchromt. Für 1 x 1-Loch Armatur geeignet, Hahnloch durchgestochen, mit verdecktem Überlauf!	<b>Waschtisch</b> Glas, Optiwhite inkl. verschließbarem Ab- und Überlaufsystem, Ventilabdeckung Kunststoff verchromt. Für 1 x 1-Loch Armatur geeignet, Hahnloch durchgestochen, mit verdecktem Überlauf!	<b>Waschtisch</b> Glas, Optiwhite inkl. verschließbarem Ab- und Überlaufsystem, Ventilabdeckung Kunststoff verchromt. Für 1 x 1-Loch Armatur geeignet, Hahnloch durchgestochen, mit verdecktem Überlauf!
<b>Griffleiste</b>  Chrom	<b>Aussta. WTU</b> 2 Auszüge mit rutschhemmendem Boden	<b>Aussta. WTU</b> 2 Auszüge mit rutschhemmendem Boden	<b>Aussta. WTU</b> 2 Auszüge mit rutschhemmendem Boden	<b>Aussta. WTU</b> 2 Auszüge mit rutschhemmendem Boden
<b>Front grifflos!</b>	<b>Waschtisch</b> Glas, Optiwhite inkl. verschließbarem Ab- und Überlaufsystem, Ventilabdeckung Kunststoff verchromt. Für 1 x 1-Loch Armatur geeignet, Hahnloch durchgestochen, mit verdecktem Überlauf!	<b>Waschtisch</b> Glas, Optiwhite inkl. verschließbarem Ab- und Überlaufsystem, Ventilabdeckung Kunststoff verchromt. Für 1 x 1-Loch Armatur geeignet, Hahnloch durchgestochen, mit verdecktem Überlauf!	<b>Waschtisch</b> Glas, Optiwhite inkl. verschließbarem Ab- und Überlaufsystem, Ventilabdeckung Kunststoff verchromt. Für 1 x 1-Loch Armatur geeignet, Hahnloch durchgestochen, mit verdecktem Überlauf!	<b>Waschtisch</b> Glas, Optiwhite inkl. verschließbarem Ab- und Überlaufsystem, Ventilabdeckung Kunststoff verchromt. Für 1 x 1-Loch Armatur geeignet, Hahnloch durchgestochen, mit verdecktem Überlauf!
<b>Zum Öffnen bitte seitlich links und rechts Wandabstand einplanen!</b>  Waschtische <b>nur</b> mit Möbeln montieren, nicht freitragend.	 1015	 1315	 1315	<b>Waschtisch</b> Glas, Optiwhite inkl. verschließbarem Ab- und Überlaufsystem, Ventilabdeckung Kunststoff verchromt. Für 2 x 1-Loch Armatur geeignet, Hahnlöcher durchgestochen, mit verdecktem Überlauf!
<b>Front- und Korpusfarbe</b>  Weiß-Glanz	<b>Waschtisch</b> Glas, Optiwhite inkl. verschließbarem Ab- und Überlaufsystem, Ventilabdeckung Kunststoff verchromt. Für 2 x 1-Loch Armatur geeignet, Hahnlöcher durchgestochen, mit verdecktem Überlauf!	<b>Waschtisch</b> Glas, Optiwhite inkl. verschließbarem Ab- und Überlaufsystem, Ventilabdeckung Kunststoff verchromt. Für 2 x 1-Loch Armatur geeignet, Hahnlöcher durchgestochen, mit verdecktem Überlauf!	<b>Waschtisch</b> Glas, Optiwhite inkl. verschließbarem Ab- und Überlaufsystem, Ventilabdeckung Kunststoff verchromt. Für 2 x 1-Loch Armatur geeignet, Hahnlöcher durchgestochen, mit verdecktem Überlauf!	<b>Waschtisch</b> Glas, Optiwhite inkl. verschließbarem Ab- und Überlaufsystem, Ventilabdeckung Kunststoff verchromt. Für 2 x 1-Loch Armatur geeignet, Hahnlöcher durchgestochen, mit verdecktem Überlauf!
<b>Griffleiste</b>  Chrom	<b>Aussta. WTU</b> 2 Auszüge mit rutschhemmendem Boden	<b>Aussta. WTU</b> 4 Auszüge mit rutschhemmendem Boden	<b>Aussta. WTU</b> 4 Auszüge mit rutschhemmendem Boden	<b>Aussta. WTU</b> 4 Auszüge mit rutschhemmendem Boden

Keramik-Sets 3way		Keramik-Waschtische Design in Weiß-Alpin von Villeroy & Boch mit Waschtischunterbauten		
<b>Front- und Korpusfarbe</b>  Weiß-Glanz	 Breite WT	 600	 800	 1000
		<b>Waschtisch</b> Keramik, Weiß-Alpin. Für 1 x 1-Loch Armatur geeignet, Hahnloch durchgestochen, mit Überlaufloch in Beckenkumme vorne!	<b>Waschtisch</b> Keramik, Weiß-Alpin. Für 1 x 1-Loch Armatur geeignet, Hahnloch durchgestochen, mit Überlaufloch in Beckenkumme vorne!	<b>Waschtisch</b> Keramik, Weiß-Alpin. Für 1 x 1-Loch Armatur geeignet, Hahnloch durchgestochen, mit Überlaufloch in Beckenkumme vorne!
<b>Griffleiste</b>  Chrom	<b>Aussta. WTU</b> 2 Auszüge mit rutschhemmendem Boden	<b>Aussta. WTU</b> 2 Auszüge mit rutschhemmendem Boden	<b>Aussta. WTU</b> 2 Auszüge mit rutschhemmendem Boden	<b>Aussta. WTU</b> 2 Auszüge mit rutschhemmendem Boden
<b>Front grifflos!</b>	<b>Waschtisch</b> Keramik, Weiß-Alpin. Für 1 x 1-Loch Armatur geeignet, Hahnloch durchgestochen, mit Überlaufloch in Beckenkumme vorne!	<b>Waschtisch</b> Keramik, Weiß-Alpin. Für 1 x 1-Loch Armatur geeignet, Hahnloch durchgestochen, mit Überlaufloch in Beckenkumme vorne!	<b>Waschtisch</b> Keramik, Weiß-Alpin. Für 1 x 1-Loch Armatur geeignet, Hahnloch durchgestochen, mit Überlaufloch in Beckenkumme vorne!	<b>Waschtisch</b> Keramik, Weiß-Alpin. Für 1 x 1-Loch Armatur geeignet, Hahnloch durchgestochen, mit Überlaufloch in Beckenkumme vorne!
<b>Zum Öffnen bitte seitlich links und rechts Wandabstand einplanen!</b>	 1200	 1200	 1200	<b>Waschtisch</b> Keramik, Weiß-Alpin. Doppelwaschtisch. Für 2 x 1-Loch Armatur geeignet, Hahnloch durchgestochen, mit Überlaufloch in Beckenkumme vorne!
<b>Front- und Korpusfarbe</b>  Weiß-Glanz	<b>Waschtisch</b> Keramik, Weiß-Alpin. Doppelwaschtisch. Für 2 x 1-Loch Armatur geeignet, Hahnloch durchgestochen, mit Überlaufloch in Beckenkumme vorne!	<b>Waschtisch</b> Keramik, Weiß-Alpin. Doppelwaschtisch. Für 2 x 1-Loch Armatur geeignet, Hahnloch durchgestochen, mit Überlaufloch in Beckenkumme vorne!	<b>Waschtisch</b> Keramik, Weiß-Alpin. Doppelwaschtisch. Für 2 x 1-Loch Armatur geeignet, Hahnloch durchgestochen, mit Überlaufloch in Beckenkumme vorne!	<b>Waschtisch</b> Keramik, Weiß-Alpin. Doppelwaschtisch. Für 2 x 1-Loch Armatur geeignet, Hahnloch durchgestochen, mit Überlaufloch in Beckenkumme vorne!
<b>Griffleiste</b>  Chrom	<b>Aussta. WTU</b> 4 Auszüge mit rutschhemmendem Boden	<b>Aussta. WTU</b> 4 Auszüge mit rutschhemmendem Boden	<b>Aussta. WTU</b> 4 Auszüge mit rutschhemmendem Boden	<b>Aussta. WTU</b> 4 Auszüge mit rutschhemmendem Boden

## Keramik-Sets 3way | Keramik-Waschtische Venticello in Weiß-Alpin von Villeroy & Boch mit Waschtischunterbauten

Front- und Korpusfarbe



Weiß-Glanz

Griffleiste



Chrom

Front grifflos!

Zum Öffnen bitte seitlich links und rechts Wandabstand einplanen!

	<p><b>Waschtisch</b> Tiefe 420 / Höhe 18 Tiefe Beckenkumme 100</p>	<p><b>Waschtischunterbau</b> Gesamttiefe 401</p>	<p><b>Waschtisch</b> Tiefe 500 / Höhe 18 Tiefe Beckenkumme 120</p>	<p><b>Waschtischunterbau</b> Gesamttiefe 477</p>	<p><b>Waschtisch</b> Tiefe 500 / Höhe 18 Tiefe Beckenkumme 120</p>	<p><b>Waschtischunterbau</b> Gesamttiefe 477</p>	<p><b>Waschtisch</b> Tiefe 500 / Höhe 18 Tiefe Beckenkumme 120</p>
	Breite WT	<b>500</b>		<b>600</b>	<b>650</b>	<b>800</b>	
		<b>BS32078</b>		<b>BS32178</b>	<b>BS32278</b>	<b>BS32378</b>	
	Waschtisch	Keramik, Weiß-Alpin. Für 1 x 1-Loch Armatur geeignet, Hahnloch durchgestochen, mit Überlaufloch!		Keramik, Weiß-Alpin. Für 1 x 3-Loch Armatur geeignet, mittleres Hahnloch durchgestochen, mit Überlaufloch!			
Aussta. WTU	2 Auszüge mit rutschhemmendem Boden						
	<p><b>Waschtisch</b> Tiefe 500 / Höhe 18 Tiefe Beckenkumme 120</p>	<p><b>Waschtischunterbau</b> Gesamttiefe 477</p>	<p><b>Waschtisch asymmetrisch</b> Tiefe 500 / Höhe 18 Tiefe Beckenkumme 120</p>	<p><b>Waschtischunterbau</b> Gesamttiefe 477</p>	<p><b>Waschtisch</b> Tiefe 500 / Höhe 18 Tiefe Beckenkumme 120</p>		
	Breite WT	<b>1000</b>		<b>1000</b>	<b>1000</b>		
		<b>BS32478</b>		<b>BS32578</b>	<b>BS32678</b>		
	Waschtisch	Keramik, Weiß-Alpin. Für 1 x 3-Loch Armatur geeignet, mittleres Hahnloch durchgestochen, mit Überlaufloch!		Keramik, Weiß-Alpin, Beckenkumme links. Für 1 x 3-Loch Armatur geeignet, mittleres Hahnloch durchgestochen, mit Überlaufloch!		Keramik, Weiß-Alpin, Beckenkumme rechts. Für 1 x 3-Loch Armatur geeignet, mittleres Hahnloch durchgestochen, mit Überlaufloch!	
Aussta. WTU	2 Auszüge mit rutschhemmendem Boden						
	<p><b>Waschtisch</b> Tiefe 500 / Höhe 18 Tiefe Beckenkumme 120</p>	<p><b>Waschtischunterbau</b> Gesamttiefe 477</p>	<p><b>Waschtisch</b> Tiefe 500 / Höhe 18 Tiefe Beckenkumme 120</p>	<p><b>Waschtischunterbau</b> Gesamttiefe 477</p>	<p><b>Waschtisch</b> Tiefe 500 / Höhe 18 Tiefe Beckenkumme 120</p>		
	Breite WT	<b>1200</b>		<b>1200</b>	<b>1300</b>		
		<b>BS32778</b>		<b>BS32978</b>	<b>BS32878</b>		
	Waschtisch	Keramik, Weiß-Alpin. Für 1 x 3-Loch Armatur geeignet, mittleres Hahnloch durchgestochen, mit Überlaufloch!		Keramik, Weiß-Alpin, Doppelwaschtisch. Für 2 x 1-Loch Armatur geeignet, Hahnlöcher durchgestochen, mit 1 Überlaufloch mittig!		Keramik, Weiß-Alpin, Doppelwaschtisch. Für 2 x 3-Loch Armatur geeignet, mittlere Hahnlöcher durchgestochen, mit Überlauföchern!	
Aussta. WTU	4 Auszüge mit rutschhemmendem Boden						



## Keramik-Sets 3way | Keramik-Waschtische **Finion** in Weiß-Alpin von **Villeroy & Boch** mit Waschtischunterbauten

Front- und Korpusfarbe



Weiß-Glanz

Griffleiste



Chrom

Front grifflos!

Zum Öffnen bitte seitlich links und rechts Wandabstand einplanen!

	<p><b>Waschtisch</b> Tiefe 503 / Höhe 8 Tiefe Beckenkumme 100</p>	<p><b>Waschtisch-unterbau</b> Gesamttiefe 497</p>
	<p>Breite WT</p>	<p><b>800</b></p>
	<p><b>BS40078</b></p>	
<p>Waschtisch</p>	<p>Titan Ceram, Ceramic Plus, Weiß-Alpin inkl. verdecktem Überlauf Vi-Flow mit keramischer Ventilabdeckung. Für 1 x 1-Loch Armatur geeignet, Hahnloch durchgestochen!</p>	
<p>Aussta. WTU</p>	<p>2 Auszüge mit rutschhemmendem Boden</p>	

	<p><b>Waschtisch</b> Tiefe 503 / Höhe 8 Tiefe Beckenkumme 100</p>	<p><b>Waschtisch-unterbau</b> Gesamttiefe 497</p>
	<p>Breite WT</p>	<p><b>1000</b></p>
	<p><b>BS40178</b></p>	
<p>Waschtisch</p>	<p>Titan Ceram, Ceramic Plus, Weiß-Alpin inkl. verdecktem Überlauf mit keramischer Ventilabdeckung. Für 1 x 1-Loch Armatur geeignet, Hahnloch durchgestochen!</p>	<p><b>BS40378</b></p>
<p>Waschtisch</p>	<p>Titan Ceram, Ceramic Plus, Weiß-Alpin, Doppelwaschtisch inkl. nicht verschließbarem Ventil (permanent) mit keramischer Ventilabdeckung. Für 2 x 1-Loch Armatur geeignet, Hahnlöcher durchgestochen, ohne Überlaufloch!</p>	
<p>Aussta. WTU</p>	<p>2 Auszüge mit rutschhemmendem Boden</p>	

	<p><b>Waschtisch</b> Tiefe 503 / Höhe 8 Tiefe Beckenkumme 100</p>	<p><b>Waschtisch-unterbau</b> Gesamttiefe 497</p>
	<p>Breite WT</p>	<p><b>1200</b></p>
	<p><b>BS40278</b></p>	
<p>Waschtisch</p>	<p>Titan Ceram, Ceramic Plus, Weiß-Alpin inkl. verdecktem Überlauf mit keramischer Ventilabdeckung. Für 1 x 3-Loch Armatur geeignet, mittleres Hahnloch durchgestochen!</p>	<p><b>BS40478</b></p>
<p>Waschtisch</p>	<p>Titan Ceram, Ceramic Plus, Weiß-Alpin, Doppelwaschtisch inkl. nicht verschließbarem Ventil (permanent) mit keramischer Ventilabdeckung. Für 2 x 1-Loch Armatur geeignet, Hahnlöcher durchgestochen, ohne Überlaufloch!</p>	
<p>Aussta. WTU</p>	<p>4 Auszüge mit rutschhemmendem Boden</p>	



Montagemaße siehe [www.sanipa.de/service/download-portal](http://www.sanipa.de/service/download-portal)



**Dazu empfohlen:** Armaturen von Villeroy & Boch, passgenau und stilsicher



**Tipp:** integrierbare LED-Schrankbeleuchtung (siehe Seite 295)

Infos

Keramik-Sets Solo One		Keramik-Waschtische <b>Euphoria</b> in Weiß-Alpin mit Waschtischunterbauten		
<b>Front- und Korpusfarbe</b>  <b>78</b> Weiß-Glanz  <b>59</b> Eiche-Kansas		<b>Waschtisch</b> Tiefe 470/Höhe 25 Tiefe Beckenkumme 135	<b>Waschtischunterbau</b> Gesamttiefe 450	
	<b>Breite</b>	<b>600</b>	<b>780</b>	<b>1000</b>
		<b>PS020..</b>	<b>PS021..</b>	<b>PS022..</b>
	<b>Waschtisch</b>	Keramik, Weiß-Alpin. Für 1 x 1-Loch Armatur geeignet, Hahnloch durchgestochen, mit Überlaufloch!	Keramik, Weiß-Alpin. Für 1 x 1-Loch Armatur geeignet, Hahnloch durchgestochen, mit Überlaufloch!	Keramik, Weiß-Alpin. Für 1 x 1-Loch Armatur geeignet, Hahnloch durchgestochen, mit Überlaufloch!
	<b>Ausstattung WTU</b>	2 Auszüge (Innenfarbe Grau-Matt), dazwischen 1 durchgehende Griffmulde	2 Auszüge (Innenfarbe Grau-Matt), dazwischen 1 durchgehende Griffmulde	2 Auszüge (Innenfarbe Grau-Matt), dazwischen 1 durchgehende Griffmulde

Keramik-Sets Solo One		Keramik-Waschtische <b>Harmonia</b> in Weiß-Alpin mit Waschtischunterbauten			
<b>Front- und Korpusfarbe</b>  <b>78</b> Weiß-Glanz  <b>59</b> Eiche-Kansas		<b>Waschtisch</b> Tiefe 470/Höhe vorne 55/hinten 65 Tiefe Beckenkumme 135	<b>Waschtischunterbau</b> Gesamttiefe 450		
	<b>Breite</b>	<b>650</b>	<b>800</b>	<b>1000</b>	<b>1260</b>
		<b>PS030..</b>	<b>PS031..</b>	<b>PS032..</b>	<b>PS033..</b>
	<b>Waschtisch</b>	Keramik, Weiß-Alpin. Für 1 x 1-Loch Armatur geeignet, Hahnloch durchgestochen, mit Überlaufloch!	Keramik, Weiß-Alpin. Für 1 x 1-Loch Armatur geeignet, Hahnloch durchgestochen, mit Überlaufloch!	Keramik, Weiß-Alpin. Für 1 x 1-Loch Armatur geeignet, Hahnloch durchgestochen, mit Überlaufloch!	Keramik, Weiß-Alpin, Doppelwaschtisch. Für 2 x 1-Loch Armatur geeignet, Hahnlöcher durchgestochen, mit Überlauföchern!
	<b>Ausstattung WTU</b>	2 Auszüge (Innenfarbe Grau-Matt), dazwischen 1 durchgehende Griffmulde	2 Auszüge (Innenfarbe Grau-Matt), dazwischen 1 durchgehende Griffmulde	2 Auszüge (Innenfarbe Grau-Matt), dazwischen 1 durchgehende Griffmulde	2 Auszüge (Innenfarbe Grau-Matt), dazwischen 1 durchgehende Griffmulde

## Keramik-Sets Solo One | Keramik-Waschtische Eloquo in Weiß-Alpin mit Waschtischunterbauten

### Front- und Korpusfarbe



78 Weiß-Glanz



59 Eiche-Kansas

Bitte bei Bestellung die Farbnummer 78 oder 59 ergänzen.

Breite WT/WTU

**Waschtisch**  
Ø 379  
Tiefe Beckenkumme 115

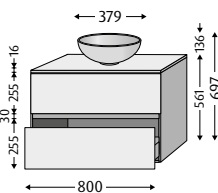

**379 / 800**

**Waschtischunterbau**  
Gesamttiefe 521

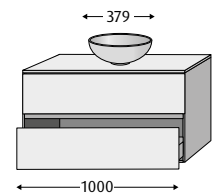

**379 / 1000**

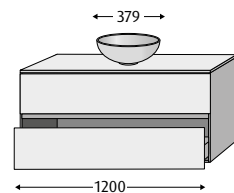

**379 / 1200**

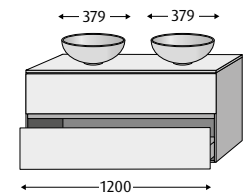

**2 x 379 / 1200**

**PS200..**  
(ohne Hahnloch, für Wandarmaturen)



**PS201..**  
(mit Hahnloch, für Standarmaturen)



**PS202..**  
(ohne Hahnloch, für Wandarmaturen)



**PS203..**  
(mit Hahnloch, für Standarmaturen)



**PS204..**  
(ohne Hahnloch, für Wandarmaturen)



**PS205..**  
(mit Hahnloch, für Standarmaturen)



**PS206..**  
(ohne Hahnlöcher, für Wandarmaturen)



**PS207..**  
(mit Hahnlöcher, für Standarmaturen)



**Waschtisch**

1 Waschtisch mittig  
Keramik, Weiß-Alpin inkl. nicht verschleißbarem Ventil (permanent), mit Ventilabdeckung Kunststoff verchromt. Ohne eigene Hahnlochbank, ohne Überlaufloch!

1 Waschtisch mittig  
Keramik, Weiß-Alpin inkl. nicht verschleißbarem Ventil (permanent), mit Ventilabdeckung Kunststoff verchromt. Ohne eigene Hahnlochbank, ohne Überlaufloch!

1 Waschtisch mittig  
Keramik, Weiß-Alpin inkl. nicht verschleißbarem Ventil (permanent), mit Ventilabdeckung Kunststoff verchromt. Ohne eigene Hahnlochbank, ohne Überlaufloch!

2 Waschtische  
Keramik, Weiß-Alpin inkl. nicht verschleißbarem Ventil (permanent), mit Ventilabdeckung Kunststoff verchromt. Ohne eigene Hahnlochbank, ohne Überlaufloch!

**Ausstattung WTU**

1 obere Platte inkl.  
1 x Waschtischausschnitt  
1 x Hahnloch  
2 Auszüge (Innenfarbe Grau-Matt), dazwischen 1 durchgehende Griffmulde, 1 Raumparsiphon

1 obere Platte inkl.  
1 x Waschtischausschnitt  
1 x Hahnloch  
2 Auszüge (Innenfarbe Grau-Matt), dazwischen 1 durchgehende Griffmulde, 1 Raumparsiphon

1 obere Platte inkl.  
1 x Waschtischausschnitt  
1 x Hahnloch  
2 Auszüge (Innenfarbe Grau-Matt), dazwischen 1 durchgehende Griffmulde, 1 Raumparsiphon

1 obere Platte inkl.  
2 x Waschtischausschnitt  
2 x Hahnloch  
2 Auszüge (Innenfarbe Grau-Matt), dazwischen 1 durchgehende Griffmulde, 2 Raumparsiphons

# Express Solo One | Keramik-Sets Angular

## Keramik-Sets Solo One | Keramik-Waschtische Angular in Weiß-Alpin mit Waschtischunterbauten

### Front- und Korpusfarbe



78 Weiß-Glanz



59 Eiche-Kansas

Bitte bei Bestellung die Farbnummer 78 oder 59 ergänzen.

Breite WT/WTU

**Waschtisch**  
Tiefe 460/Höhe 120  
Tiefe Beckenkumme 95

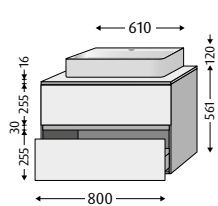

**610 / 800**

**Waschtischunterbau**  
Gesamttiefe 521

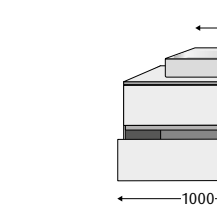

**610 / 1000**

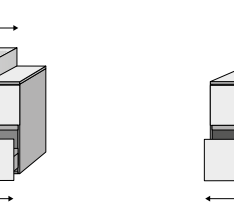

**610 / 1200**

**PS212..**

**PS213..**

**PS214..**

**Waschtisch**

1 Waschtisch mittig  
Keramik, Weiß-Alpin inkl. Hahnlochbank. Für 1 x 1-Loch Armatur geeignet, Hahnloch durchgestochen, mit Überlaufloch!

1 Waschtisch mittig  
Keramik, Weiß-Alpin inkl. Hahnlochbank. Für 1 x 1-Loch Armatur geeignet, Hahnloch durchgestochen, mit Überlaufloch!

1 Waschtisch mittig  
Keramik, Weiß-Alpin inkl. Hahnlochbank. Für 1 x 1-Loch Armatur geeignet, Hahnloch durchgestochen, mit Überlaufloch!

**Ausstattung WTU**

1 obere Platte inkl.  
1 x Waschtischausschnitt  
2 Auszüge (Innenfarbe Grau-Matt), dazwischen 1 durchgehende Griffmulde, 1 Raumparsiphon

1 obere Platte inkl.  
1 x Waschtischausschnitt  
2 Auszüge (Innenfarbe Grau-Matt), dazwischen 1 durchgehende Griffmulde, 1 Raumparsiphon

1 obere Platte inkl.  
1 x Waschtischausschnitt  
2 Auszüge (Innenfarbe Grau-Matt), dazwischen 1 durchgehende Griffmulde, 1 Raumparsiphon

Montagemaße siehe [www.sanipa.de/service/download-portal](http://www.sanipa.de/service/download-portal)

**Tipp:** integrierbare LED-Schrankbeleuchtung (siehe Seite 295)

Infos

# Zubehör allgemein

## Vergrößerungsspiegel

B = Breite H = Höhe T = Tiefe	zum Ankleben	Durch Klebepunkt leichte Montage, Vergrößerung 3-fach, Befestigungssatz im Lieferumfang enthalten!
Maße	<b>Ø: 116</b>	Montagebeispiel
	<b>ZB25188</b>	
Material	Spiegel	
Farbe	-	

## Doppelsteckdose

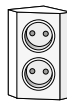
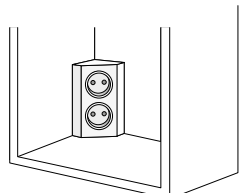
zum Einbau in Schrankmodelle	<b>Bitte beachten: der Einbau in Spiegelschränke ist nicht möglich!</b>
	Steckdoseneinheit wird komplett in gewünschtes Schrankmodell eingebaut (bitte Skizze beilegen!)
Maße	<b>B: 75/H: 130/T: 75</b>
	<b>ZB26000</b>
Material	Kunststoff
Farbe	Weiß
	Montagebeispiel
	

## Magnetleiste

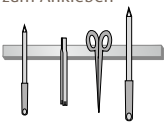
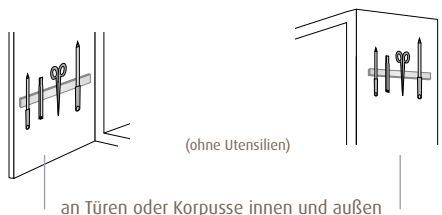
B = Breite H = Höhe T = Tiefe	zum Ankleben	Durch Klebefläche leichte Montage, Befestigungssatz im Lieferumfang enthalten!	Montagebeispiele
			
Maße	<b>B: 112/H: 10</b>		(ohne Utensilien)
	<b>ZB2469Z</b>		an Türen oder Korpusse innen und außen
Material	Metall		
Farbe	Edelstahl		

## Ablageschale

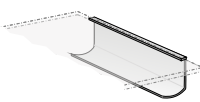
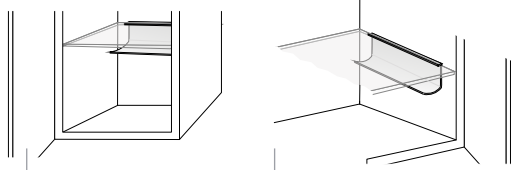
B = Breite H = Höhe T = Tiefe	zum Einhängen in Glaseinlegeböden	Geeignet für Modelle mit Glaseinlegeböden	Montagebeispiel
		<b>Bitte Breiten und Tiefen der jeweiligen Modelle beachten!</b>	
Maße	<b>B: 170/H: 79/T: 113</b>		hinten in Glaseinlegeböden ab Korpusbreite 290 mm (bitte Korpusbreiten beachten)
	<b>ZB2459Z</b>		seitlich in Glaseinlegeböden, nur bei Schrankmodellen, nur ab Korpusstiefe 320 mm (bitte Korpusstiefen beachten)
Material	Kunststoff		
Farbe	transluzent		

## Accessory-Boxen-Set

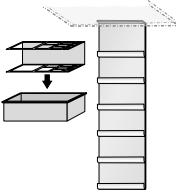
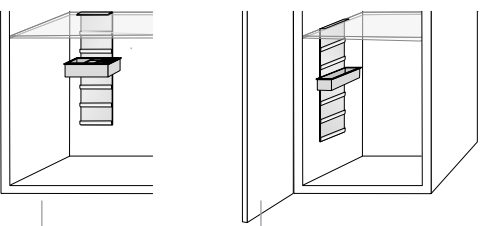
B = Breite H = Höhe T = Tiefe	zum Einhängen in Glaseinlegeböden	Geeignet für Modelle mit Glaseinlegeböden	Montagebeispiele
	Accessory-Boxen-Halterung B:83/H:220/T:8 Accessory-Boxen-Einteilung B:108/H:55/T:76 Accessory-Box B:128/H:58/T:96		
Maße	<b>B: 128/H: 220/T: 98</b>	<b>Bitte Breiten und Tiefen der jeweiligen Modelle beachten!</b>	hinten in Glaseinlegeböden (bitte Korpushöhen und Korpusbreiten beachten)
	<b>ZB2309Z</b>		seitlich in Glaseinlegeböden, nur bei Schrankmodellen, nur ab Korpusstiefe 320 mm (bitte Korpushöhen und Korpusstiefen beachten)
Material	Halterung: Alu E6/EV1 / Box: Kunststoff / Einteilung: Kunststoff		
Farbe	Halterung: alufarbig / Box: Grau transluzent / Einteilung: transparent		

# Zubehör allgemein

## Accessory-Boxen-Set

Geeignet zur Montage an Auszug- und Tür-Innenseiten bei Schrankmodellen (bitte Türbreiten beachten). Befestigungssatz im Lieferumfang enthalten!

B = Breite  
H = Höhe  
T = Tiefe

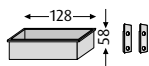

Maße **B: 128/H: 58/T: 96**

**ZB2119Z**

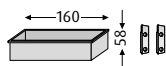

Maße **B: 160/H: 58/T: 96**

**ZB2129Z**

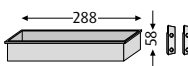

Maße **B: 288/H: 58/T: 96**

**ZB2139Z**

Montagebeispiel

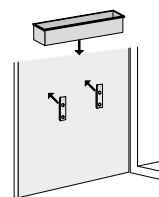

Material Halterung: Kunststoff / Boxen: Kunststoff

Farbe Halterung: Hellgrau / Boxen: Grau transluzent

## Schrankbeleuchtung

zum Anbringen an Innenseite Front

B = Breite  
H = Höhe  
T = Tiefe

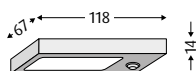

Maße **B: 118/H: 14/T: 67**

**ZB4059Z**

LED-Beleuchtung, 0,85 Watt, 4000 K, coolwhite  
Leichte Montage durch anschraubbaren Magnet, Licht an/aus durch Bewegungssensor, herausnehmbar, akkubetrieben, das Aufladen erfolgt über Micro-USB, Ladekabel nicht im Lieferumfang enthalten!

Montagebeispiel

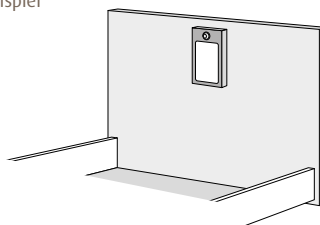

Farbe Kunststoff alufarbig

## Mineralguss-Pflegeset



zum Pflegen und Reinigen von Mineralguss-Waschtischen



Set-Inhalt:  
1 Polierpaste,  
1 Poliertuch,  
10 Schleifpads,  
Anleitung

**ZB9969Z**

## Handtuchhalter

B = Breite  
H = Höhe  
T = Tiefe

verdeckte Wandbefestigung, ausziehbar auf Teleskopstange mit Wandrose, besonders leichte Führung, stabile Ausführung, Länge ausgezogen: 550



Maße **Ø: 45/L: 325**

**HH66025**



Maße **B: 95/L: 325**

**HH66125**

Wandbefestigung

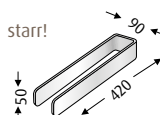

Maße **B: 90/H: 50/T: 420**

**HH70025**

Chrom

Befestigung am Waschtischunterbau oder Anbauschränk

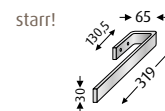

Maße **B: 65/H: 30/T: 319**

**HH80025**

**HH80008**

Chrom

Schwarz-Matt

## Inneneinteilungen für Waschtischunterbauten

B = Breite  
H = Höhe  
T = Tiefe

Schale klein mit 1 Fach

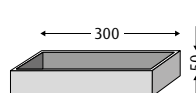

Maße **B: 300/H: 50/T: 100**

**ZB4009Z**

Farbe Kunststoff Anthrazit

Schale groß mit 3 Fächern

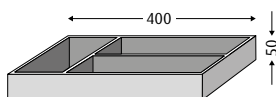

Maße **B: 400/H: 50/T: 200**

**ZB4019Z**

## Box mit Deckel

individuell einsetzbar

**NEU!**



Maße **B: 160/H: 52/T: 103**

**ZB4329Z**

Farbe Massivholz-Eiche

## Sockel

Anfertigung in Lack und Direktbeschichtung möglich

**NEU!**

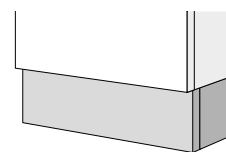

Preis auf Anfrage

# HINWEISE

## Montagehinweise

### Achtung

Prüfen Sie Ihre Badmöbel vor Beginn der Montage auf eventuelle Beschädigungen. Schäden an bereits montierten Teilen können wir als Reklamation nicht anerkennen.

### Lage der Mauerdübel

Alle elektrischen Installationen bei Spiegelschränken, Lichtspiegeln und Beleuchtungsteilen müssen unter Berücksichtigung der VDE 0100 Teil 701 von einem autorisierten Fachmann vorgenommen werden.

Bohrmaße entnehmen Sie bitte den jeweiligen Montageskizzen! Mitgelieferte Montagehaken und Mauerdübel nur für normales Mauerwerk verwenden. Bei speziellen Wänden wie z.B. Hohlraumwand ist mitgeliefertes Wandmontagezubehör nicht geeignet. Alle elektrischen Installationen dürfen nur im Schutzbereich 3 nach VDE 0100 Teil 701 montiert werden. Überzeugen Sie sich vor dem Bohren, dass keine Kabel oder Rohre in diesem Bereich der Wand liegen!

### Sanipa-Sicherheit

Die Montage soll von einem autorisierten Fachmann ausgeführt werden. Für die Montage in festem Mauerwerk wie z.B. Kalkstein haben wir Dübel und Schrauben beigelegt. Für Trockenmauerwerk aus Gipskarton-Platten und ähnlichen Materialien werden Spezialdübel benötigt, diese gehören nicht zu unserem Lieferumfang!

### Verpackung

INTERSEROH VERTRAGS-Nr. 142774,  
fachgerechte Entsorgung des Verpackungsmaterials

## Schutzbereich

### Schutzbereich nach VDE 0100 Teil 701

Bereichseinteilung bei Räumen mit Duschwanne

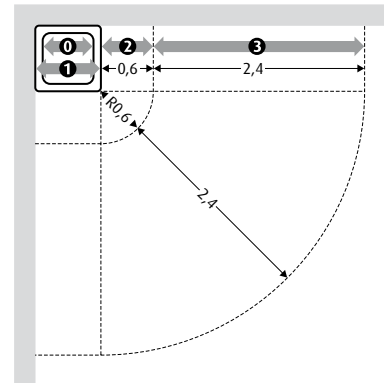

Bereichseinteilung bei Räumen mit Badewanne

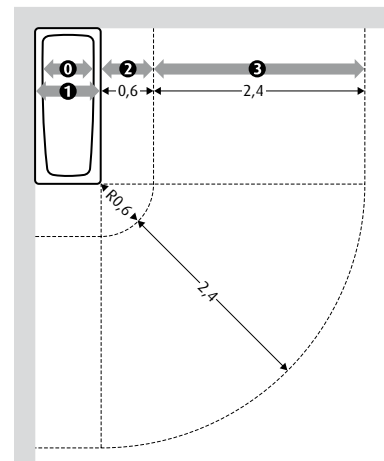

❶ Bereich 0

❶ Bereich 1

❷ Bereich 2

❸ Bereich 3

Maße in m

# Montageschienen

In Badezimmern verlaufen in der Wand – oft gerade dort wo gebohrt werden muss – Leitungen für Wasser oder die Elektroinstallation. Ein einfacher Weg, um bei Bohrungen für die Montage von Schrankelementen (in der gewünschten Position) Schäden zu vermeiden, ist der Einsatz unserer Montageschienen.

Die Bohrungen werden dabei so gesetzt, dass keine Leitungen beschädigt werden, die Länge der Schiene lässt das justierbare Einhängen der Wandhaken zu.

Die Länge der Montageschienen, sind auf das lichte Korpusmaß der einzelnen Schrankbreiten ausgelegt (siehe Skizze).

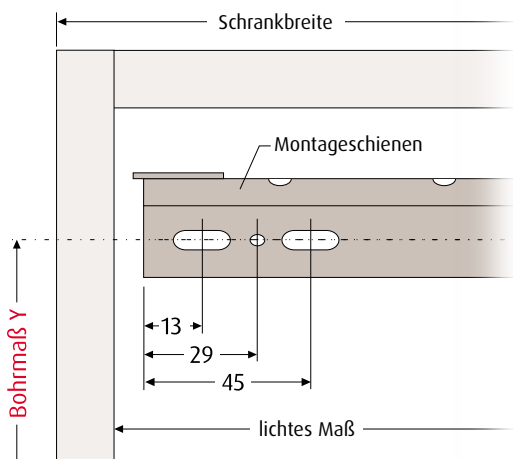

Das Höhenmaß für die Montageschienen „das sogenannte **Bohrmaß**“ errechnet sich aus dem angegebenen Montagemaß für Wandhaken abzüglich 10 mm, zum Beispiel:

**Bohrmaß Y = 1893 mm von OKFFB<sup>1</sup>** (bei Wandhaken)

**Bohrmaß Y = 1893 mm - 10 mm = 1883 mm von OKFFB<sup>1</sup>** (bei Montageschienen)

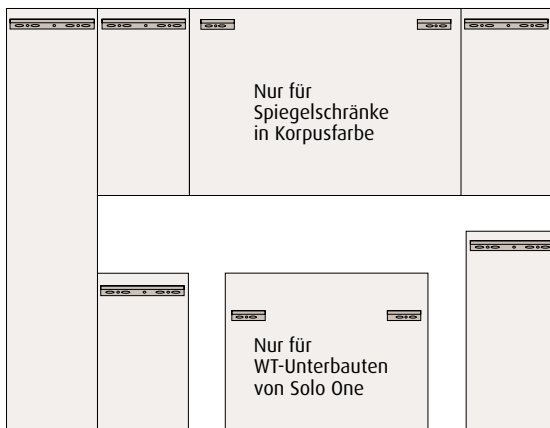

▼ OKFFB<sup>1</sup>

Für folgende Kollektion/Modelle können Montageschienen verwendet werden:



- 2morrow**
  - alle Regale (Beimöbel)
  - alle Schränke mit/ohne Blende (Beimöbel)
- 3way**
  - Regale (außer Spiegelregal Typ ..190..)
  - alle Beimöbel-Schränke mit Tür (außer Würfelschränke Typ ..550.. / ..552..)
- 4balance**
  - Anbauschränke und -regale
- Solo One**
  - alle (außer Lichtspiegel & Spiegelschränke)
- CurveBay**
  - Beimöbel
- Cubes**
  - Regalmodule mit Tür
- Reflection**
  - Spiegelschränke in Korpusfarbe

Diese Modelle können nicht mit Montageschienen montiert werden!



- 2morrow**
  - Waschtischunterbauten
  - Anbauschränke
- 3way**
  - Waschtischunterbauten
  - Spiegelregal und Würfelschränke
- 4balance**
  - Waschtischunterbauten
- Twiga**
  - Waschtischunterbauten
- CurveBay**
  - Waschtischunterbauten
- Cubes**
  - Regalmodule ohne Tür
- Reflection**
  - Lichtspiegel und Alu-Spiegelschränke

Schienen-Anzahl	Schrankbreite*	TypNr	Preis
1 Stück	290/300 mm	<b>ZB361</b>	
1 Stück	350/375/377/525 mm	<b>ZB362</b>	
1 Stück	400/600 mm	<b>ZB363</b>	
1 Stück	450/475 mm	<b>ZB364</b>	
2 Stück	Spiegelschränke in Korpusfarbe WT-Unterbauten Solo One	<b>ZB365</b>	

\* Bitte beachten: Genaue Informationen zu den einzelnen Kollektionen entnehmen Sie bitte oben stehender Aufstellung.

<sup>1</sup> Oberkante fertiger Fußboden

# HINWEISE

## Materialbeschreibungen

### Direktbeschichtung

Bei der Direktbeschichtung von Holzwerkstoffplatten<sup>1</sup> werden melaminharzgetränkte und zuvor mit beliebigen Dekoren oder Farben bedruckte Papiere direkt bei der Plattenherstellung auf die Trägerplatte aufgebracht. Die Platten werden auf Maß geschnitten und rundum mit einer Dekorkante versehen.

### Thermofolie

Als Trägermaterial wird eine einseitig direktbeschichtete MDF-Platte<sup>2</sup> verwendet. Die Platte wird auf Maß geschnitten, an den Kanten gerundet und anschließend geschliffen sowie beleimt. Beim eigentlichen Folieren wird die Dekorfolie über der Trägerplatte erhitzt und danach unter Vakuum auf die Trägerplatte gezogen.

### Lackoberfläche

Als Trägermaterial wird eine melaminharzbeschichtete Holzspanplatte verwendet. Die Lackoberfläche ist 3-fach lackiert und besteht aus einer dauerelastischen Funktionsschicht und UV-härtenden Acryllacken. Lackoberflächen haben eine hohe Alltagstauglichkeit und Farbstabilität. Dank des Anti-Fingerprint-Effekts auf den matten Oberflächen sind Fingerabdrücke nahezu unsichtbar. Während die matten Oberflächen durch samtige Haptik bestechen, strahlen die Hochglanz-Oberflächen durch perfekten, ebenmäßigen und dreidimensionalen Spiegelglanz.

### Schichtstoff

Schichtstoff besteht aus mehreren, in Phenolharz getränkten Papierschichten, die unter Hochdruck und Hitze zusammengepresst werden. Die oberste Papierschicht wird mit einem Dekor (von Uni über Holz bis hin zu Marmor) versehen. Die Oberfläche ist durch ein transparentes Overlay vor mechanischer Einwirkung geschützt. Das Material ist pflegeleicht, hygienisch und hat sich in der Praxis als außerordentlich belastbare Oberfläche bewährt.

### Acrylfolie

Trägermaterial ist eine MDF-Platte. Diese wird mit einer speziellen Acryl-Hochglanzfolie beschichtet. Acryloberflächen besitzen eine exzellente Tiefenglanzwirkung. Gegenzug ist farblich passend.

### Glaslaminat

Glaslaminat ist ein Verbundwerkstoff, der aus mehreren Schichten besteht. Die oberste Schicht ist eine kratzbeständige Hardcoat-Beschichtung, danach eine transparente PMMA-Schicht und darunter eine farbgebundene Polymerschicht. Durch eine UV-Lackierung ist Glaslaminat kratzfest und widerstandsfähig.

### Massivholz

Aus Eiche-Vollholz-Lamellen zusammengefügt und für den optimalen Schutz mehrfach lackiert, zeichnet sich Massivholz besonders durch seine einzigartige Optik aus. Wuchs, Struktur, Farbnuancen sowie Verästelungen können stark variieren und das Erscheinungsbild entsprechend ändern. Jedes Stück Massivholz ist ein Unikat der Natur.

### Keramik

Keramik ist ein anorganischer Werkstoff und wird aus 100% natürlichen Rohstoffen wie Ton, Kaolin, Feldspat und Quarz hergestellt. Die ausgeprägte Festigkeit, die glatte und resistente Oberfläche sowie die hohe Temperaturbeständigkeit, machen das Material zum bevorzugten „Sanitär-Porzellan“.

- hohe mechanische Festigkeit
- resistent gegen Laugen und Säuren
- unempfindlich gegen Schmutz und Kratzer
- temperaturbeständig
- langlebig
- reinigungsfreundlich
- robust und schlagfest

### Besonderheit

Sehr feste und harte Oberfläche

<sup>1</sup> Holzwerkstoffplatten werden hergestellt, indem Holzspäne oder kleine Teile anderer holzartiger Materialien wie Flachs oder Hanf mit Klebstoffen, unter Zuführung von Wärme verpresst werden.

<sup>2</sup> MDF-Platten bestehen aus mit Leim getränkten sowie unter Druck und Hitze verpressten Holzfasern. Der homogene Werkstoff besitzt eine durchgängige Struktur und eine sehr ruhige Oberfläche. Bevorzugter Einsatz bei beschichteten Möbelfronten.



### Mineralguss

Mineralguss ist ein innovativer Werkstoff aus natürlichen Mineralien und Harzen. Die optimale Verformbarkeit, die hohe physische und chemische Widerstandsfähigkeit mit der hohen Temperaturbeständigkeit, haben Mineralguss zum idealen Material für den Sanitärbereich gemacht.

- geringe Schwindungsrate (Toleranz)
- porenfrei
- temperaturbeständig
- schmutzabweisend
- langlebig
- geringes Eigengewicht
- große Gestaltungsfreiheit (fast jede Form möglich)
- einfache Reinigung mit allen körnerlosen Reinigungsmitteln möglich
- auffrischbar mit Mineralguss-Pflegeset
- nahezu unsichtbare Reparatur möglich

### Besonderheit

Mineralguss-Waschtische sind reparabel und ermöglichen durch ihre Zusammensetzung ausgefallene Designvariationen

### Glas

Glas ist ein Produkt aus natürlichen Rohstoffen und Substanzen, das im Schmelzverfahren unter größter Hitze erzeugt und geformt wird. Die harte und porenfreie Oberfläche steht für angenehme Haptik und perfekte Hygiene, genauso aber auch für die schöne Optik und ausgefallenes Design.

- farblos (ohne Grüntich)
- spezielles Floatglas
- belastbar und bruchstabil
- glatte und extrem harte Oberfläche
- unempfindlich gegen Kratzer
- reinigungsfreundlich
- beständig gegen Haarfarbe, Nagellack, ect.
- porenfreie Oberfläche
- Kratzer nicht sichtbar, aufgrund der Lackierung an der Unterseite des Waschtisches

### Besonderheit

Den Rohbestandteilen wird das Eisenoxid entzogen, dadurch ist kein Grüntich erkennbar

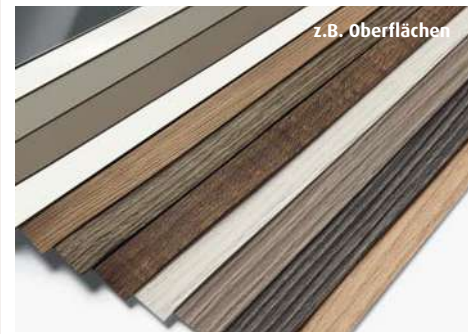

z.B. Oberflächen



z.B. Massivholz



z.B. Lackoberfläche



z.B. Keramik



z.B. Mineralguss



z.B. Glas

# BADMÖBEL MONTAGESERVICE

## Leistungsspektrum/Voraussetzungen

### ➔ **Komplette Badmöbelmontage – schnell und zuverlässig**

Für uns ist es eine Selbstverständlichkeit, optimalen Service zu bieten. Deshalb wird die Badmöbelmontage nur von ausgebildeten und erfahrenen Fachleuten ausgeführt. In Zusammenarbeit mit der Firma WR-Haustechnik verfügen wir deutschlandweit über ein dicht strukturiertes Servicetechnikernetz. Dadurch können neben Kundendienstseinsätzen und Ausstellungsmontagen auch Produktmontagen beim Endkunden ökonomisch und ökologisch durchgeführt werden.

- Zu unserem Service gehört selbstverständlich, die Baustelle besenrein zu übergeben. Paletten können jedoch nicht zurückgenommen/entsorgt werden.
- Die Montage erfolgt nach vorheriger Terminabsprache innerhalb 15 Arbeitstagen.
- Um die Montage termingerecht durchführen zu können, sollte der Montageauftrag zeitgleich mit der Möbelbestellung erteilt werden.
- Wir benötigen mit dem Montageauftrag eine Aufbauskinne der fertigen Möbelanlage. 

### ➔ **Der Sanipa-Montageservice beinhaltet**

- Die vollständige Montage der Sanipa-Badmöbel.
- Den vollständigen Anschluss von Kalt-, Warm- und Abwasser.
- Den Anschluss der Waschtischarmatur. *(muss zum Zeitpunkt der Montage zur Verfügung gestellt werden)*
- Die Elektroanschlüsse.
- Die Verfügun mit handelsüblichem transparentem Silikon. *(ist eine Verfügun mit farbigem oder Natursilikon gewünscht, muss dies zur Verfügung gestellt werden)*

### ➔ **Für die reibungslose Montage müssen folgende Voraussetzungen erfüllt sein**

- Die Anlieferung muss zwischen Großhandel und Endkunden koordiniert sein. Die Anlieferung und deren Koordination der Sanipa-Möbel erfolgt durch den Handel an die jeweilige Baustelle.
- Die Wand, an der die Sanipa-Badmöbel montiert werden sollen, muss frei sein.
- Der Montageservice wird für festes Mauerwerk angeboten. Montagen an anderen Wandarten (z.B. Leichtbauwände) können wir nicht durchführen.
- Die Leitungen (Wasser/Strom/Gas) müssen vor Ort angezeichnet sein. Die Eckventile müssen installiert und funktionstüchtig sein *(Positionierung analog Sanipa-Montageanleitung)*.
- Der Abfluss muss fertig verlegt und anschlussfertig sein *(Positionierung analog Sanipa-Montageanleitung)*.
- Die Trinkwasserleitung muss gespült sein.
- Der Elektroanschluss muss vorbereitet sein *(Positionierung analog Sanipa-Montageanleitung)*.
- Befinden sich im Montagebereich der Sanipa-Möbel undefinierte Elektro- oder Wasserleitungen, so muss dies dem Serviceleiter vor Beginn der Montage angezeigt werden. Für eventuell entstehende Schäden kann keine Haftung von unserem Montage-Partner übernommen werden.
- Die Möbel müssen am Montageort im Raum der Montage (bzw. unmittelbar daneben) zur Verfügung gestellt werden. Sollte ein Vertragen der Produkte zum Montageort notwendig sein, wird dies nach Aufwand berechnet.
- Die zu installierenden Waschtisch-Armaturen, das dazugehörige Zubehör und die benötigten Ablaufventile (z.B. Raumspar- oder Röhrensiphon, Ablaufdichtgummi usw.) müssen zum Zeitpunkt der Montage bereitgestellt sein.
- Sofern notwendig, soll ein zweiter Mann vor Ort zur Verfügung gestellt sein.
- Eventuell notwendiges Aufmaß muss eigenständig erfolgen und ist nicht Teil der Montageleistung.

# BADMÖBEL MONTAGESERVICE

## Auftragsformular

Bitte per E-Mail an:  
Team Nord: [vertrieb.nord@sanipa.de](mailto:vertrieb.nord@sanipa.de)  
Team Süd: [vertrieb.sued@sanipa.de](mailto:vertrieb.sued@sanipa.de)

Bitte gewünschten Montageservice ankreuzen

Montage	Badmöbelbreiten	TypNr	Preis in EUR
<input type="checkbox"/> Montage 1	Badmöbelbreite bis 100 cm	<b>006009Z</b>	
<input type="checkbox"/> Montage 2	Badmöbelbreite 101 bis 120 cm	<b>006019Z</b>	
<input type="checkbox"/> Montage 3	Badmöbelbreite 121 bis 160 cm	<b>006029Z</b>	
<input type="checkbox"/> Montage 4	Badmöbelbreite 161 bis 200 cm	<b>006039Z</b>	
<input type="checkbox"/> Montage 5	Badmöbelbreite 201 bis 240 cm	<b>006049Z</b>	
<input type="checkbox"/> Montage 6	Einzelchränke	<b>006059Z</b>	
<input type="checkbox"/> Montage 7	Einzel-Spiegelschränke Reflection	<b>006069Z</b>	

Alle angegebenen Netto/Netto-Preise verstehen sich zzgl. der gesetzlichen Mehrwertsteuer, ohne Abzug von Skonto.  
Unsere Preise verstehen sich grundsätzlich inklusive der Anfahrtkosten, sofern nichts anderes angegeben.

### Kontakt Daten Auftraggeber

Firma: \_\_\_\_\_

Name: \_\_\_\_\_

Straße: \_\_\_\_\_

PLZ/Ort: \_\_\_\_\_

Telefon: \_\_\_\_\_

Mobil: \_\_\_\_\_

E-Mail: \_\_\_\_\_

### Ort der Montage

Name: \_\_\_\_\_

Straße: \_\_\_\_\_

PLZ/Ort: \_\_\_\_\_

Telefon: \_\_\_\_\_

E-Mail: \_\_\_\_\_

Etage/Stockwerk: \_\_\_\_\_

Wohnnummer: \_\_\_\_\_

Aufzug vorhanden:  ja  nein

### Ansprechpartner zur Terminabstimmung

Name: \_\_\_\_\_

Telefon: \_\_\_\_\_

Mobil: \_\_\_\_\_

E-Mail: \_\_\_\_\_

### Gewünschter Montagetermin

(bitte 4 Wochen Vorlaufzeit berücksichtigen)

Datum: \_\_\_\_\_

Der Kunde hat die Voraussetzungen der Montagepreisliste sowie die AGBs auf Seite 303 gelesen und akzeptiert.  
Bei abweichend bauseitigen Bedingungen kann die Montage aus Gründen der Gewährleistung nicht erfolgen.  
Der Auftrag wird durch die Unterschrift des Kunden verbindlich.

Ort/Datum: \_\_\_\_\_

Unterschrift: \_\_\_\_\_

# HINWEISE

## Steuereinheit

Mit dieser Steuereinheit können die Lichtquellen aller Sanipa-Badmöbel, die mit intelligenter Lichtsteuerung ausgestattet sind über Funk bedient werden. Sie sind ab Werk miteinander vernetzt.

Alle Elemente aus dem Sanipa-Sortiment, die über diese neue Technologie verfügen und kombiniert werden können, sind mit einem **grünen Funksymbol**  gekennzeichnet.

**Für die Bedienung aller Badmöbel mit intelligenter Lichtsteuerung (bis zu 5 Elemente) wird innerhalb eines Badezimmers immer nur eine Steuereinheit benötigt.**

**Bitte beachten:** Sollten zwei Waschplätze unabhängig voneinander schaltbar sein, werden zwei Steuereinheiten benötigt.

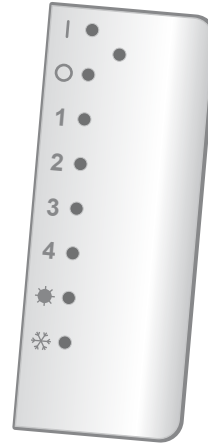

### Tastenfunktionen der Steuereinheit

- | = Ein-/Ausschalten
- (alle Leuchten gleichzeitig)
- 1 = Leuchtgruppe 1 Ein-/Ausschalten und dimmen (Lichtspiegel- und Spiegelschrank-Beleuchtung oben)
- 2 = Leuchtgruppe 2 Ein-/Ausschalten und dimmen (Waschplatzbeleuchtung)
- 3 = Leuchtgruppe 3 Ein-/Ausschalten und dimmen (Beleuchtung von Konsolen, Platten und Waschtischunterbauten)
- 4 = Leuchtgruppe 4 nicht belegt
- ☀ = Farbtemperatur von Kaltweiß zu Warmweiß schalten (alle Leuchten gleichzeitig)
- ❄ = Warmweiß schalten (alle Leuchten gleichzeitig)

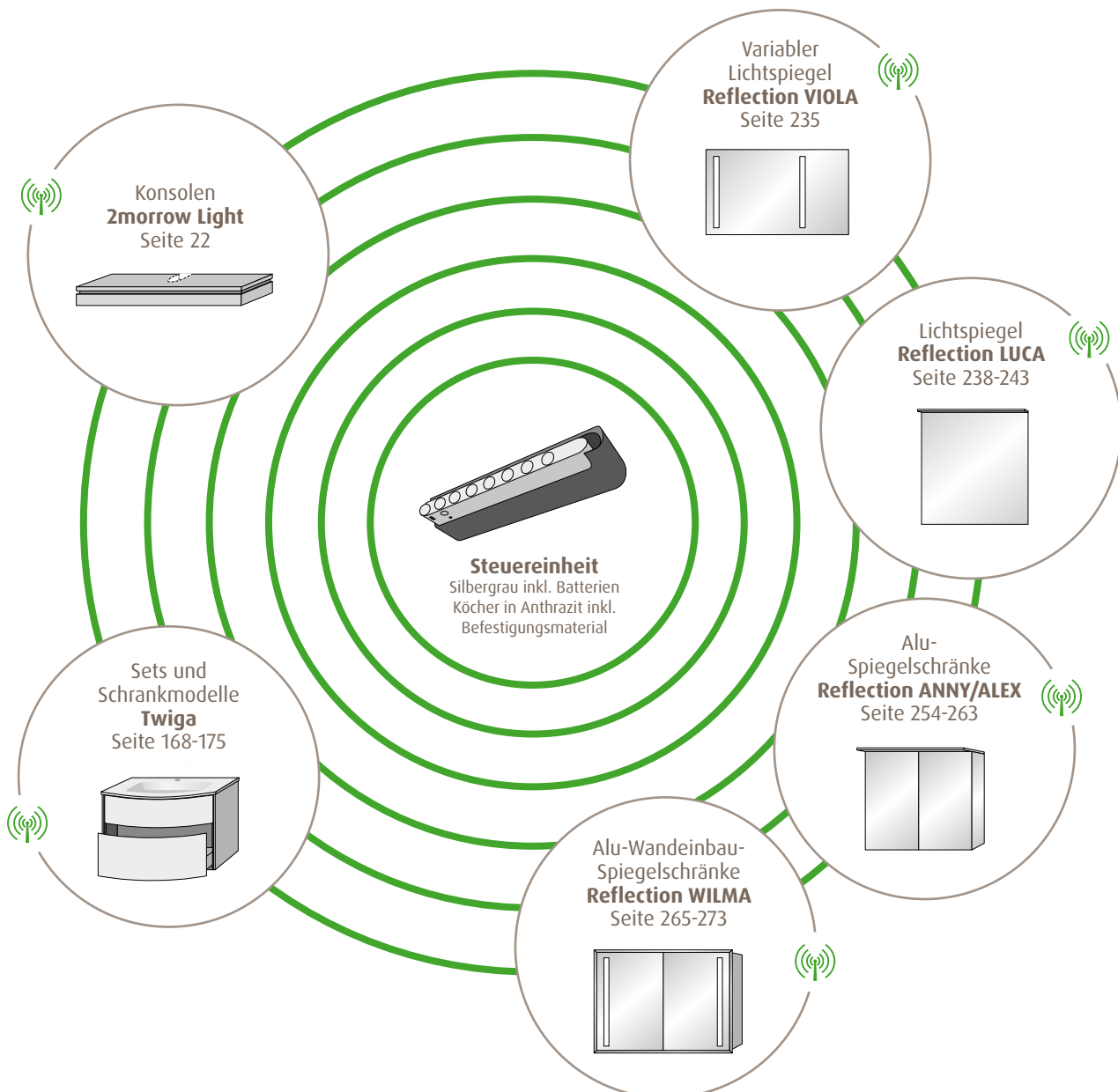

# AGB BADMÖBEL MONTAGESERVICE

## Allgemeine Geschäftsbedingungen für die Möbelmontage durch die Sanipa Badmöbel Treuchtlingen GmbH

### § 1 Vertragsgegenstand und Geltungsbereich der AGB

Diese Allgemeinen Geschäftsbedingungen (im Folgenden: AGB) sind Vertragsbestandteil für die von Sanipa zu erbringenden Leistungen im Bereich der Montage von Möbeln oder der Erbringungen sonstiger Leistungen. Geschäftsbedingungen des Kunden finden keine Anwendung, es sei denn, sie werden von Sanipa ausdrücklich schriftlich anerkannt. Diese AGB gelten auch dann, wenn Sanipa in Kenntnis entgegenstehender abweichenden Bedingungen des Kunden die Leistung ausführt. Jede Abweichung (Änderung/Ergänzung) von diesen Bedingungen bedarf der Schriftform. Mündliche Nebenabreden oder Zusicherungen sind ohne unsere schriftliche Bestätigung unwirksam.

### § 2 Angebote / Leistungserbringung

Angebote sind, soweit sie im Angebotstext nicht als bindend bezeichnet sind, unverbindlich und freibleibend und verpflichten Sanipa nicht zur Auftragsannahme. Die Erbringung der Leistungen erfolgt nach vorheriger Terminabsprache mit der Sanipa. Der Kunde hat am Ausführungstermin für einen ungehinderten Zugang zur Arbeitsstelle zu sorgen. Anderenfalls hat der Kunde den entstandenen Mehrkostenaufwand zu ersetzen.

### § 3 Umfang der Leistungen

Sanipa wird die vereinbarten Leistungen selbst oder durch Dritte erbringen. Der Anschluss von Kalt-, Warm- und Abwasser, die Elektroanschlüsse, sowie der Anschluss von Armaturen erfolgt nur, sofern dies im Auftrag konkret vorgesehen ist. Sanipa verpflichtet sich, die Verfugung mit handelsüblichem transparentem Silikon durchzuführen bzw. durchführen zu lassen. Sollte der Kunde eine Verfugung mit farbigem oder Natursilikon wünschen, so muss dieses vom Kunden zur Verfügung gestellt werden.

### § 4 Voraussetzungen für Leistungen

Die Montagestelle muss für die Montage durch Befestigungsmöglichkeiten geeignet und vorbereitet sein. Die Befestigungsmöglichkeiten müssen analog der Sanipa-Montageanleitung durch den Kunden positioniert sein. Eckventile, Abfluss und Elektroanschlüssen müssen installiert und funktionstüchtig sein. Die Positionierung hat analog der Sanipa-Montageanleitung durch den Kunden zu erfolgen. Eventuell bauseits zur Verfügung gestellte Produkte und Zubehör müssen rechtzeitig und vollständig am Ort der Montage bereitgestellt werden. Sollte ein Verbringen der Produkte zum Montageort notwendig sein, wird dies nach Aufwand berechnet. Der Kunde verpflichtet sich, die Etage/das Stockwerk, die Wohnnummer und ggf. die Liftsituation vorab anzugeben. Befinden sich im Bereich der zu erbringenden Leistungen undefinierte Elektro- oder Wasserleitungen, so muss dies Sanipa vor Beginn der Erbringung der Leistung angezeigt werden. Für evtl. entstehende Schäden wird keine Haftung übernommen, wenn entsprechende Informationen unterbleiben.

### § 5 Preise, Zahlung

Haben sich die Parteien nicht auf einen anderen Preis geeinigt, so bestimmt sich der Preis nach der zum Zeitpunkt des Vertragsschlusses jeweils gültigen Preisliste. Soweit die Parteien nichts Abweichendes vereinbart haben, hat der Kunde zusätzlich zu allen Preisen gemäß den Preislisten die Kosten für Anfahrt sowie die Umsatzsteuer und sonstige behördliche Abgaben zu tragen. Die Rechnungen sind nach Erbringung der geschuldeten Leistung sofort ohne Abzug fällig.

### § 6 Aufrechnung, Zurückbehaltungsrecht

Der Kunde kann nur mit fälligen Forderungen aufrechnen, die unbestritten oder rechtskräftig festgestellt sind. Ein Zurückbehaltungsrecht des Kunden besteht nur für rechtskräftig titulierte oder unbestrittene Forderungen.

### § 7 Gewährleistung

Die Gewährleistung beträgt 2 Jahre ab Abnahme der Leistung. Der Kunde hat offensichtlichen Mängeln zwei Wochen ab Fertigstellung, bei nicht offensichtlich feststellbaren Mängeln zwei Wochen ab Entdeckung des Mangels zu melden. Ist die Leistung mangelhaft, kann Sanipa nach ihrer Wahl den Mangel beseitigen (Nachbesserung) oder eine mangelfreie Sache liefern (Neulieferung). Kosten, die Sanipa aufgrund von unberechtigten Beanstandungen entstehen, kann diese vom Kunden ersetzt verlangen.

### § 8 Haftung

Sanipa haften dem Kunden bei einer Haftung nach dem Produkthaftungsgesetz oder für die Verletzung des Lebens, des Körpers oder der Gesundheit, in Fällen des Vorsatzes oder bei arglistiger Täuschung, in Fällen grober Fahrlässigkeit, bei Übernahme einer Garantie, sowie in allen anderen Fällen gesetzlich zwingender Haftung jeweils nach Maßgabe der gesetzlichen Vorschriften auf Aufwendungs- und Schadensersatz.

Bei der schuldhaften Verletzung von wesentlichen Vertragspflichten haftet Sanipa auf Schadensersatz nach Maßgabe der gesetzlichen Vorschriften. Soweit jedoch die Verletzung einer wesentlichen Vertragspflicht nur leicht fahrlässig erfolgt, sind Ansprüche des Käufers auf Schadensersatz der Höhe nach auf den typischen vorhersehbaren Schaden beschränkt. Im Übrigen sind Schadensersatzansprüche des Käufers gleich aus welchem Rechtsgrund ausgeschlossen. Soweit nach den vorstehenden Regelungen eine Haftung eingeschränkt oder ausgeschlossen ist, gilt das auch für die persönliche Haftung der gesetzlichen Vertreter und Erfüllungsgehilfen.

### § 9 Geltung deutschen Rechts, Gerichtsstand

Es gilt das Recht der Bundesrepublik Deutschland mit Ausnahme der Regeln über den internationalen Warenkauf (CISG).

Handelt es sich bei dem Kunden um einen Kaufmann, der den Vertrag im Rahmen eines Handelsgeschäfts abschließt, eine juristische Person des öffentlichen Rechts oder ein öffentlich-rechtliches Sondervermögen, ist Gerichtsstand für alle Streitigkeiten aus und im Zusammenhang mit dem Vertrag der Sitz von Sanipa.

Stand Februar 2017

# AGB ALLGEMEIN

## Allgemeine Verkaufs-, Lieferungs- und Zahlungsbedingungen

### I. Allgemeines

1. Diese Allgemeinen Verkaufsbedingungen (nachfolgend „Verkaufsbedingungen“) gelten für alle – auch künftige – Angebote, Lieferungen und sonstige Leistungen der Sanipa GmbH (nachfolgend „wir“), an Kunden, die keine Verbraucher gemäß § 13 BGB sind (nachfolgend „Käufer“; der Käufer und wir nachfolgend auch „die Parteien“).
2. Die Verkaufsbedingungen gelten, soweit nicht ausdrücklich etwas anderes bestimmt ist, für die gesamte Dauer der Geschäftsbeziehung, ohne dass wir hierauf ausdrücklich Bezug nehmen müssen. Geschäftsbedingungen des Käufers finden keine Anwendung, es sei denn, sie werden von uns ausdrücklich schriftlich anerkannt. Diese Verkaufsbedingungen gelten auch dann, wenn wir in Kenntnis entgegenstehender oder von unseren Verkaufsbedingungen abweichenden Bedingungen des Käufers die Lieferung an den Käufer vorbehaltlos ausführen.
3. Jede Abweichung (Änderung/Ergänzung) von diesen Bedingungen bedarf der Schriftform.
4. Mündliche Nebenabreden oder Zusicherungen sind ohne unsere schriftliche Bestätigung unwirksam.

### II. Angebote

1. Unsere Angebote sind, soweit sie im Angebotstext nicht als bindend bezeichnet sind, unverbindlich und freibleibend und verpflichten uns nicht zur Auftragsannahme.
2. Wenn nach dem Zustandekommen des Vertrages Änderungen von unseren Kunden gefordert werden oder der Vertrag ganz oder teilweise storniert wird, gehen alle bis dahin entstandenen Kosten und Auslagen sowie die sonstigen uns in diesem Zusammenhang entstehenden Schäden (z.B. entgangener Gewinn) zu Lasten des Kunden. Eine Stornierung ist nur mit unserer Zustimmung möglich. Unberührt bleiben etwaige Rücktritts- und Anfechtungsrechte des Käufers.

### III. Preise und Lieferungen

1. Haben sich die Parteien nicht auf einen anderen Preis geeinigt, so bestimmt sich der Preis nach unseren zum Zeitpunkt des Vertragsschlusses jeweils gültigen Preislisten. Soweit die Parteien nichts Abweichendes vereinbart haben, hat der Käufer zusätzlich zu allen Preisen gemäß den Preislisten die Kosten für Verpackung und Versand sowie die Umsatzsteuer und sonstige behördliche Abgaben zu tragen.
2. Lieferungen erfolgen zu den vertraglich vereinbarten Bedingungen. Soweit die Parteien nicht ausdrücklich etwas anderes vereinbart haben, erfolgen Lieferungen ex works.
3. Die in der Auftragsbestätigung enthaltenen Liefertermine bzw. Lieferfristen sind voraussichtliche Liefertermine bzw. -fristen und deshalb unverbindlich. Sie sind nur dann verbindlich, wenn sie in der Auftragsbestätigung als verbindlich bestätigt werden.
4. Soweit vertraglich nichts Abweichendes vereinbart ist, beginnt eine Lieferfrist mit dem Zugang der schriftlichen Auftragsbestätigung.
5. Eine Lieferfrist bzw. ein Liefertermin gelten als eingehalten, wenn die Ware unser Werk bzw. unser Lager vor Ablauf des Termins bzw. der Frist verlassen hat bzw. – bei Abholung durch Käufer – abholbereit ist.
6. Bei Überschreitung eines unverbindlichen Liefertermins oder Lieferfrist (i. F. in dieser Nr. 6 „unverbindliche Lieferzeit“) kommen wir erst nach Ablauf einer Grace Period und durch Mahnung des Käufers in Verzug, es sei denn, wir weisen nach, dass die Gründe für die Überschreitung der unverbindlichen Lieferzeit und der Nichtlieferung während der Grace Period nicht von uns zu vertreten sind. Die Dauer der Grace Period beträgt 1/5 der unverbindlichen Lieferzeit. Die Grace Period beginnt an dem auf das Ende der Lieferzeit folgenden Werktag. Beträgt die Dauer der Grace Period nicht volle Tage, Wochen oder Monate, so erfolgt eine Abrundung auf das jeweils volle Zeitintervall (Beispiel: unverbindliche Lieferzeit 27 Tage,  $1/5 = 5,4$  Tage, Grace Period = abgerundet 5 Tage). Die unverbindliche Lieferzeit berechnet sich gemäß Ziff. III. Nr. 4.
7. Kommt es zu einer Überschreitung der Lieferfrist oder eines Liefertermins aus Gründen, die wir nicht zu vertreten haben, insbesondere im Fall einer nicht rechtzeitigen oder nicht richtigen Selbstbelieferung, verlängert sich die Lieferzeit um einen angemessenen Zeitraum. Können wir unsere Leistung auch innerhalb der angemessen verlängerten Lieferzeit aus von uns nicht zu vertretenden Gründen nicht erbringen, werden wir den Käufer unverzüglich darüber informieren. In diesem Fall sind wir berechtigt, vom Vertrag zurückzutreten innerhalb einer Frist von zwei Wochen beginnend mit der Information an den Käufer. Nach Ausübung des Rücktritts werden wir eine vom Käufer bereits erbrachte Gegenleistung unverzüglich erstatten. Die gesetzlichen Rechte und Ansprüche der Parteien bleiben im Übrigen unberührt.

### IV. Verpackung

1. Die Verpackung der Waren erfolgt, soweit nichts besonders vereinbart, nach unserem Ermessen in handelsüblicher Weise.
2. Die Kosten für Transportverpackungen (z. B. Eurocontainer, Kartons oder Kisten) werden dem Käufer in Rechnung gestellt. Beim Versand in Mehrwegbehältnissen wird eine Miete bzw. ein Umlaufentgelt in Rechnung gestellt. Die Mehrwegbehältnisse sind umgehend dem Mehrwegpool über die Rückhollogistik zurückzuführen. Kosten durch die Nichterfüllung dieser Verpflichtung werden dem Kunden in Rechnung gestellt. Die Rücknahme von Verpackungen erfolgt im Rahmen und nach Maßgabe der jeweils geltenden gesetzlichen Vorschriften.
3. Ladekosten sind als Versandkosten vom Käufer zu tragen. Bei Verladung mittels Pool-Paletten stehen wir bei Verfrachtung auf der Straße im direkten Palettenaustausch mit der Spedition. Werden Spediteure oder Kundenfahrzeuge eingesetzt, so muss der Käufer intakte Austauschpaletten zur Verfügung stellen. Fehlende Paletten werden dem Käufer in Rechnung gestellt.

### V. Versand

1. Der Versand erfolgt auf Rechnung und Gefahr des Käufers.
2. Die Gefahr geht mit der Übergabe des Liefergegenstandes an das Transportunternehmen oder den Käufer selbst auf den Käufer über.
3. Versicherungen erfolgen nur auf Wunsch und auf Kosten des Käufers.
4. Transportschäden sind unverzüglich dem Transportunternehmer zur Prüfung anzumelden. Dabei hat sich der Käufer die Beanstandung in der Versandniederschrift bescheinigen zu lassen. Die für solche Fälle vorgesehene Versandniederschrift ist uns unaufgefordert zuzuleiten.



# AGB ALLGEMEIN

## Allgemeine Verkaufs-, Lieferungs- und Zahlungsbedingungen

### VI. Zahlungsbedingungen

1. Sofern nichts anders vereinbart, werden unsere Entgeltforderungen mit Zugang der Rechnung sofort ohne Abzug zur Zahlung fällig. Für die Rechtzeitigkeit der Zahlung ist der Tag des Zahlungseinganges maßgebend.
2. Wird uns nach Vertragsschluss die Gefahr mangelnder Leistungsfähigkeit des Bestellers erkennbar, sind wir berechtigt, noch ausstehende Lieferungen nur gegen Vorauskasse oder Sicherheitsleistung auszuführen. Sind die Vorauszahlungen oder Sicherheitsleistungen auch nach Ablauf einer angemessenen von uns gesetzten Frist hierfür nicht erbracht, so können wir von einzelnen oder allen der betroffenen Verträge jeweils ganz oder teilweise zurücktreten. Die Frist gilt als angemessen, wenn sie mindestens 10 Kalendertage beträgt, wobei dem Käufer der Nachweis der Unangemessenheit der Frist im Einzelfall offen steht. Die vorstehenden Rechte stehen uns insbesondere zu, wenn uns die Hingabe ungedeckter Schecks durch den Käufer bekannt wird, wenn Wechsel oder Schecks des Käufers zu Protest gehen oder ein Antrag auf Eröffnung des Insolvenzverfahrens gestellt oder das Insolvenzverfahren eröffnet wurde. Die Geltendmachung weitergehender Rechte bleibt uns unbenommen.
3. Die Annahme von Wechseln und Schecks erfolgt nur nach gesonderter Vereinbarung und immer nur erfüllungshalber. Diskont-, Einziehungs-Spesen und alle sonstigen Kosten gehen zu Lasten des Käufers.

### VII. Eigentumsvorbehalt

1. Wir behalten uns das Eigentum an den gelieferten Sachen bis zum Eingang aller Zahlungen aus der bestehenden Geschäftsverbindung mit dem Käufer vor; der Vorbehalt bezieht sich auf den anerkannten Saldo.
2. Der Käufer ist berechtigt, die Vorbehaltsware im regulären Geschäftsverkehr weiter zu veräußern, jedoch nur unter Eigentumsvorbehalt. Der Käufer darf die Vorbehaltsware weder verpfänden noch zur Sicherheit übereignen. Der Käufer tritt an uns sicherungshalber bereits jetzt alle Forderungen in Höhe des Faktura-Endbetrages unserer Forderung (einschließlich Umsatzsteuer) ab, die ihm aus der Weiterveräußerung erwachsen. Wir nehmen die Abtretung an. Die uns so vom Käufer im Voraus abgetretenen Forderungen beziehen sich auch auf den anerkannten Saldo sowie im Fall der Insolvenz des Abnehmers auf den vorhandenen kausalen Saldo. Die Deckungsgrenze der abgetretenen Forderungen beträgt 110 % des realisierbaren Wertes der jeweils verkauften und gelieferten Vorbehaltsware. Der Käufer ist zum Einziehen der Forderung ermächtigt. Die Einziehungsermächtigung und die Weiterveräußerungsbefugnis können durch uns widerrufen werden, wenn der Käufer wesentliche Vertragspflichten verletzt (etwa Zahlungsverzug).
3. Der Käufer hat uns Zugriffe Dritter auf die unter Eigentumsvorbehalt gelieferten Waren unverzüglich mitzuteilen und zwar auch bereits dann, wenn diese erst unmittelbar bevorstehen. Er hat Dritte, die Zugriff auf die Ware nehmen, bzw. nehmen wollen, darauf hinzuweisen, dass es sich um unser Eigentum handelt. Etwaige Kosten von Interventionen (z.B. § 771 ZPO) trägt der Käufer, soweit der Dritte nicht in der Lage ist, uns die gerichtlichen und a ußergerichtlichen Kosten zu erstatten.
4. Bei Verletzung wesentlicher Vertragspflichten des Käufers, insbesondere im Falle des Zahlungsverzugs, sind wir berechtigt, die Kaufsache zurückzunehmen und zu diesem Zweck die Räume des Käufers zu betreten. In der Zurücknahme der Kaufsache durch uns liegt ein Rücktritt vom Vertrag. Wir sind nach Rücknahme der Kaufsache zu deren Verwertung befugt, der Verwertungserlös ist auf die Verbindlichkeiten des Käufers (etwa Schadensersatz) – abzüglich angemessener Verwertungskosten – anzurechnen. Hat der Käufer die zum Rücktritt führende Pflichtverletzung schuldhaft verursacht, hat der Käufer für den Rücktransport der Kaufsache an uns eine Schadenspauschale in Höhe von 5 % des Kaufpreises zu entrichten. Dieser Schadensersatz ist höher oder niedriger anzusetzen, wenn wir einen höheren oder der Käufer einen geringeren Schaden nachweist.
5. Wir sind, solange eine Forderung unsererseits besteht, berechtigt, vom Käufer jederzeit Auskunft zu verlangen, welche unter Eigentumsvorbehalt gelieferte Ware noch in seinem Besitz ist, wo sie sich befindet und an welche Abnehmer die übrige von uns gelieferte Ware nach Menge, Art und Zahl abgesetzt worden ist. Wir sind ferner berechtigt, die unter Eigentumsvorbehalt gelieferte Ware jederzeit beim Käufer an der Stelle, wo sie sich befindet, zu besichtigen.
6. Der Käufer ist verpflichtet, die Kaufsache pfleglich zu behandeln und erforderliche Wartungs- und Instandhaltungsarbeiten auf eigene Kosten vorzunehmen sowie auf seine Kosten unsere Ware gegen Feuer und Diebstahl zu versichern und uns auf Verlangen den Abschluss der Versicherung nachzuweisen.
7. a) Die Verarbeitung oder Umbildung der Kaufsache durch den Käufer wird stets für uns vorgenommen. Wird die Kaufsache mit anderen, nicht in unserem Eigentum stehenden Gegenständen verarbeitet, so erwerben wir das Miteigentum an der neuen Sache im Verhältnis des Wertes der Kaufsache (Faktura-Endbetrag, einschließlich Umsatzsteuer) zu den anderen verarbeiteten Gegenständen zum Zeitpunkt der Verarbeitung. Für die durch Verarbeitung entstehende Sache gelten im Übrigen die Regelungen über den Eigentumsvorbehalt entsprechend.  
b) Der Käufer tritt uns auch die Forderungen zur Sicherung unserer Forderungen gegen ihn ab, die ihm durch Verbindung der Kaufsache mit einem Grundstück gegen einen Dritten erwachsen.
8. Weist der Käufer nach, dass der realisierbare Wert der Sicherheiten die noch offenen Forderungen um mehr als 10 % übersteigt, werden wir auf Verlangen des Käufers den darüber hinausgehenden Betrag der Sicherheiten freigeben.

### VIII. Produkteigenschaften

1. Wir weisen auf Folgendes hin:
  - Aufgrund unterschiedlicher Materialien und Herstellungsverfahren kann es bei einer Serie oft auch in Abhängigkeit von den Lichtverhältnissen zu Farbunterschieden kommen.
  - Drucktechnisch bedingt kann es zu Farbabweichungen zwischen Prospekt/Katalog-Abbildungen und dem Produkt kommen.
  - Säurehaltige und/oder ätzende Reinigungsmittel können bei unsachgemäßer Verwendung Schäden verursachen.
  - Waren „II Sortierung“ bzw. „Mindersorte“ weichen in Design und Qualität nachteilig von Ware „I. Wahl“ ab.
2. Wir behalten uns handelsübliche Abweichungen bei Ausführungen, Farb- und Formgebung vor.
3. Führt der Käufer nachträgliche Veränderungen, insbesondere Dekorierungen oder technische Veränderungen an der von uns gelieferten Ware aus, so ist der Weiterverkauf unter unserer Marke nicht zulässig, es sei denn, dass wir den Änderungen vorher schriftlich zugestimmt haben.

# AGB ALLGEMEIN

## Allgemeine Verkaufs-, Lieferungs- und Zahlungsbedingungen

### IX. Mängelhaftung

1. Für die Rechte des Käufers bei Sach- und Rechtsmängeln gelten die gesetzlichen Vorschriften, soweit nachfolgend nichts anderes bestimmt ist. Unberührt bleiben insbesondere auch die gesetzlichen Sondervorschriften bei Endlieferung der Ware an einen Verbraucher (Lieferantenregress gem. §§ 478, 479 BGB).
2. Für die Untersuchung der Ware und Anzeige von Mängeln gilt § 377 HGB mit der Maßgabe, dass die Anzeigefrist bei offensichtlichen Mängeln zwei Wochen ab Ablieferung, bei nicht offensichtlich feststellbaren Mängeln zwei Wochen ab Entdeckung des Mangels beträgt.
3. Ist die Ware mangelhaft, können wir nach unserer Wahl den Mangel beseitigen (Nachbesserung) oder eine mangelfreie Sache liefern (Neulieferung).
4. Beanstandete Ware hat der Käufer sachgemäß zu lagern und zu behandeln.
5. Wir sind berechtigt, beanstandete Ware gemeinsam mit einem von uns beauftragten Sachverständigen oder einem Dritten zum Zwecke der Begutachtung und ggf. zur Erstellung von Kostenschätzungen u.ä. zu untersuchen. Stellt der Käufer uns die beanstandete Ware nicht innerhalb einer hierfür von uns gesetzten angemessenen Frist zur Untersuchung zur Verfügung, entfällt eine Mängelhaftung nach Ablauf der Frist.
6. Im Zuge einer von uns geschuldeten Nacherfüllung sind wir weder zum Ausbau der mangelhaften Sache noch zum erneuten Einbau verpflichtet, wenn wir ursprünglich nicht zum Einbau verpflichtet waren.
7. Mängelansprüche des Käufers, die auf Schadensersatz oder Ersatz vergeblicher Aufwendungen gerichtet sind, bestehen nach Maßgabe von Ziff. X und sind im Übrigen ausgeschlossen.
8. Die Gewährleistungsfrist beträgt für unsere Waren 5 Jahre ab Ablieferung. Bei Übernahme einer Garantie (§ 444 BGB) und sonstigen gesetzlichen Sonderregelungen zur Verjährung bleibt es bei der gesetzlichen Verjährungsfrist.
9. Unsere Mängelhaftung erstreckt sich nicht auf Schäden aufgrund von gewöhnlichem Verschleiß (z.B. Metallabrieb oder Abrieb durch abrasive Mittel), aufgrund von nachlassenden Oberflächeneigenschaften, die gemäß den bei Vertragsschluss geltenden anerkannten Regeln der Technik unvermeidbar sind, aufgrund von unsachgemäßer Verwendung der Ware, Nichteinhaltung der Reinigungs-, Pflege- und Nutzungshinweise oder Beschädigungen durch den Käufer oder Dritte.

### X. Haftung

1. Wir haften dem Käufer jeweils nach Maßgabe der gesetzlichen Vorschriften in folgenden Fällen auf Aufwendungs- und Schadensersatz (im Folgenden in dieser Ziff. X: „Schadensersatz“): bei einer Haftung nach dem Produkthaftungsgesetz; in Fällen des Vorsatzes oder bei arglistiger Täuschung; in Fällen grober Fahrlässigkeit; für die Verletzung des Lebens, des Körpers oder der Gesundheit; bei Übernahme einer Garantie durch uns; in Fällendes § 288 Abs. 6 S. 1 BGB sowie in allen anderen Fällen gesetzlich zwingender Haftung.
2. Wir haften dem Käufer außerdem bei der schuldhaften Verletzung von wesentlichen Vertragspflichten auf Schadensersatz nach Maßgabe der gesetzlichen Vorschriften. Wesentliche Vertragspflichten in diesem Sinn sind alle Pflichten, deren Verletzung die Erreichung des Vertragszwecks gefährdet sowie alle Pflichten, deren Erfüllung die ordnungsgemäße Durchführung des Vertrags überhaupt erst ermöglicht und auf deren Einhaltung der Käufer regelmäßig vertrauen darf. Soweit jedoch die Verletzung einer wesentlichen Vertragspflicht nur leicht fahrlässig erfolgt, sind Ansprüche des Käufers auf Schadensersatz der Höhe nach auf den typischen vorhersehbaren Schaden beschränkt.
3. Geraten wir mit unserer Leistung in Verzug, kann der Käufer eine innerhalb einer Lieferkette in einem anderen Vertragsverhältnis der Lieferkette wegen unseres Verzugs angefallene Vertragsstrafe oder Schadenspauschale uns gegenüber als Schaden nur geltend machen, wenn er uns vor Vertragsschluss auf die Gefahr eines solchen Schadens ausdrücklich hingewiesen hat. Andernfalls kann der Käufer eine von ihm geschuldete und bezahlte Vertragsstrafe oder Schadenspauschale als Verzugsschaden nur in Höhe von maximal 5% des Nettowerts unseres Auftrags verlangen. Vorstehendes gilt entsprechend, wenn der Käufer uns auf Freistellung in Bezug auf solche Vertragsstrafen oder Schadenspauschalen in Anspruch nimmt.
4. Im Übrigen sind Schadensersatzansprüche des Käufers gleich aus welchem Rechtsgrund ausgeschlossen.
5. Soweit nach den vorstehenden Regelungen unsere Haftung eingeschränkt oder ausgeschlossen ist, gilt das auch für die persönliche Haftung unserer gesetzlichen Vertreter und Erfüllungsgehilfen.
6. Ansprüche des Kunden auf Schadensersatz verjähren innerhalb der gesetzlichen Verjährungsfristen ab gesetzlichem Fristbeginn.

### XI. Aufrechnung, Zurückbehaltungsrecht

1. Der Käufer kann nur mit fälligen Forderungen aufrechnen, die unbestritten oder rechtskräftig festgestellt sind.
2. Ein Zurückbehaltungsrecht des Käufers besteht nur für rechtskräftig titulierte oder unbestrittene Forderungen.

### XII. Schutzrechte

Sämtliche gewerblichen Schutzrechte und Urheberrechte an unseren Produkten, Formen, Abbildungen, Montageanleitungen, Berichten, Daten und sonstigen Unterlagen verbleiben bei uns bzw. unseren jeweiligen Lizenzgebern. Dem Käufer werden an diesen gewerblichen Schutzrechten und Urheberrechten keine Nutzungs- und/oder Verwertungsrechte eingeräumt.

### XIII. Geltung deutschen Rechts, Gerichtsstand

1. Es gilt das Recht der Bundesrepublik Deutschland mit Ausnahme der Regeln über den internationalen Warenkauf (CISG).
2. Handelt es sich bei dem Käufer um einen Kaufmann, der den Vertrag im Rahmen eines Handelsgeschäfts abschließt, eine juristische Person des öffentlichen Rechts oder ein öffentlich-rechtliches Sondervermögen, ist Gerichtsstand für alle Streitigkeiten aus und im Zusammenhang mit dem Vertrag unser Geschäftssitz.

Stand März 2020





## Sanipa Homepage

Hier finden Sie zahlreiche Informationen rund um das Sanipa Markensortiment sowie nützliche Tools, die Sie bei Ihrer täglichen Arbeit unterstützen.

- Auftragsstatus-Abfrage rund um die Uhr
- Download von Montagezeichnungen, Montageanleitungen, Datenblättern etc.
- fotorealistische Modellabbildungen
- Download von Bildern
- Artikelinformationen aller Kollektionen und Einzelmodelle
- dynamische Suche
- u.v.m.



## Sanipa Live Messenger

Stellen Sie uns Ihre Fragen direkt im „Live Messenger“.

- Speichern des Chatverlaufs
- einmalige und freiwillige Eingabe der Kontaktdaten
- Anfragen auch außerhalb der Chatzeiten
- Sprachnachrichten und Datenübermittlung
- Audio-Anruf auf Wunsch zuschaltbar

## Chatzeiten

**Montag bis Donnerstag:** 7.00 bis 16.00 Uhr  
**Freitag:** 7.00 bis 12.00 Uhr

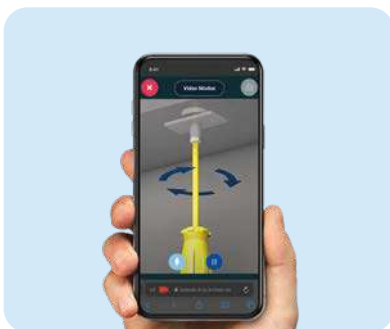

## Sanipa Video-Service

Schnelle Hilfe live vor Ort für SHK-Profis via Tablet- oder SmartPhone-Kamera

- wir begleiten Sie auf jede Baustelle und klären Fragen zur Montage und Bedienung direkt online
- keine App nötig



Gleich scannen und abspeichern  
[www.sanipa.de/videoservice](http://www.sanipa.de/videoservice)



## Sanipa Konfigurator

ProSmart – passgenau planbare Waschplätze mit eigenem Konfigurator. Mit Sanipa bequem und einfach zum maßgeschneiderten Bad.

- Dimensionen (B/H/T) in mm-Schritten
- Waschtisch, Möbeltyp, Griffvariante, Farbkombination individuell wählbar
- automatisierte Fertigung

# SANIPA

Villeroy & Boch Group



[www.sanipa.de/onlineplaner](http://www.sanipa.de/onlineplaner)

## Online planen...

Mit dem Sanipa Onlineplaner lassen sich 2morrow Anlagen ganz einfach zweidimensional in Frontansicht und Draufsicht planen sowie fotorealistisch darstellen. Gleich ausprobieren...



[www.facebook.com/sanipabadmoebel](https://www.facebook.com/sanipabadmoebel)

## Sanipa auf Facebook

Immer auf dem Laufenden bleiben mit einem Like der Sanipa facebook-Seite!

Neue Produkte, Veranstaltungshinweise, nützliche Informationen zu unseren Produkten oder nur Tipps & Tricks rund um das Thema Badezimmer. Auf facebook halten wir Sie immer auf dem aktuellen Stand.



[www.instagram.com/sanipa\\_bad](https://www.instagram.com/sanipa_bad)

## Sanipa auf Instagram

Folgen Sie uns auf Instagram und lassen Sie sich von unseren Badmöbeln inspirieren.



YouTube

[www.youtube.com](http://www.youtube.com)

## Sanipa auf YouTube

Auf dem Sanipa YouTube Kanal finden Sie alle aktuellen Filme rund um das Thema Sanipa Badmöbel: Montage- und Installationsvideos, Kollektionsfilme oder Impressionen von Messen.

# www.sanipa.de

# SANIPA

Villeroy & Boch Group



**Sanipa Badmöbel Treuchtlingen GmbH**

Markt Berolzheimer Straße 6

91757 Treuchtlingen

Germany

**Infoline** 09142 978978

**Internet** [www.sanipa.de](http://www.sanipa.de)