

DE Gebrauchsanleitung

EN Instruction for use

ES Manual de instrucciones de uso

FR Instructions d'utilisation

IT Istruzioni per l'uso

NL Gebruiksaanwijzing

CS Návod k použití

PL Instrukcja użycia

RU Инструкция по применению

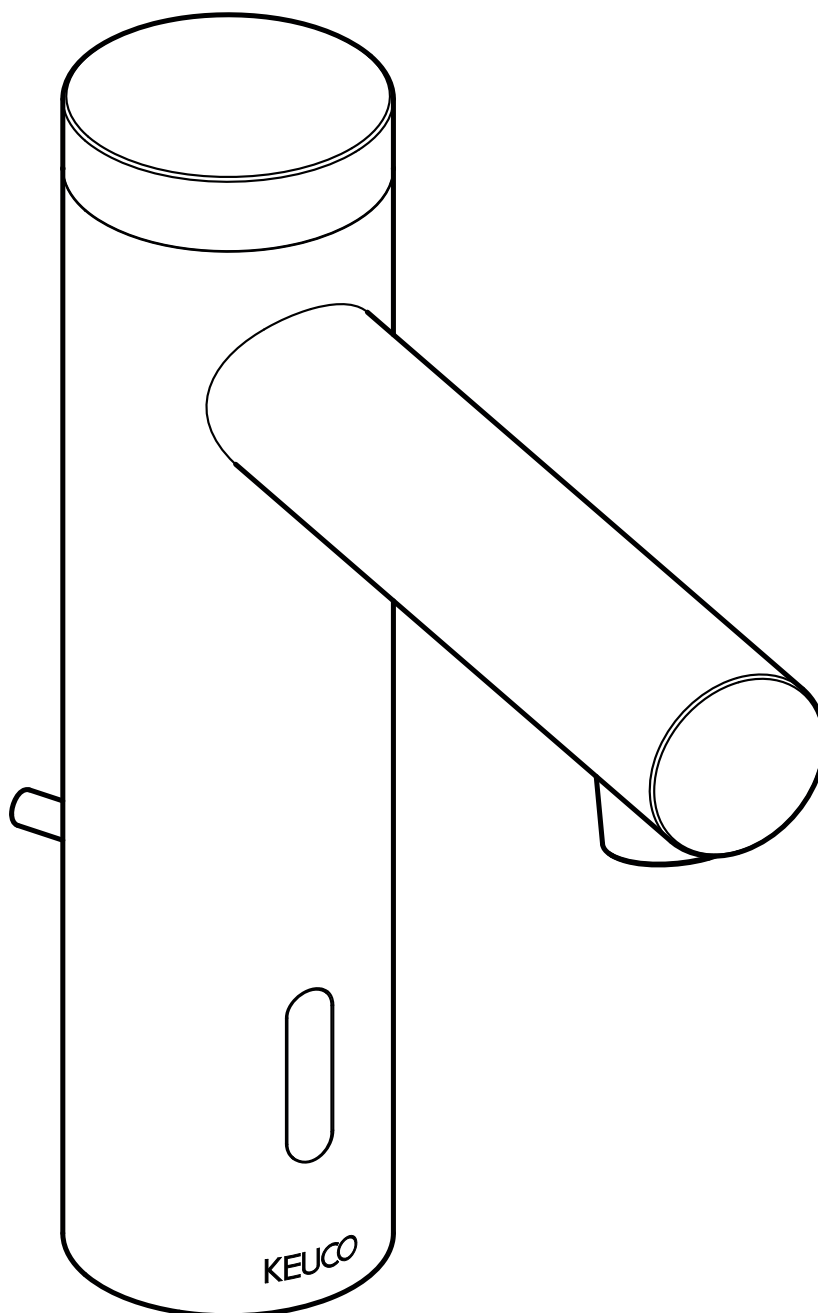

59512 011100
59512 371100

DE Einbaumaße

FR Cotes de montage

CS Montážní rozměry

EN Mounting dimensions

IT Ingombro

PL Wymiary montażowe

ES Dimensiones de montaje

NL Montageafmetingen



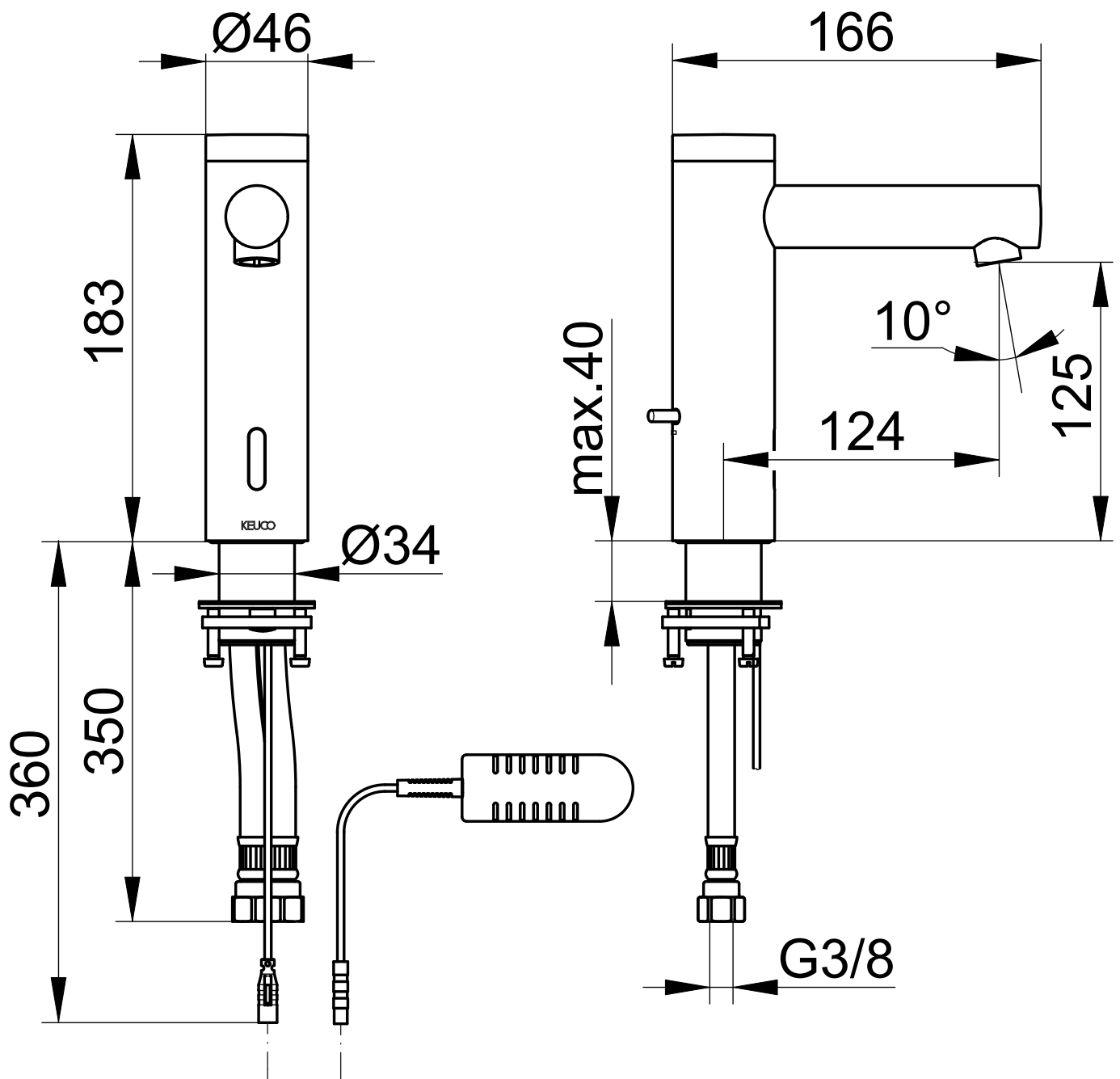







RU Монтажные размеры



59512 XX1100

 Diese Anleitung ist für den Installateur zur Montage sowie für den Nutzer zur Bedienung und Wartung des Produktes.
Bitte nach der Installation an den Nutzer zur Verwahrung weitergeben.

Symbole und Bedeutung

-  **Achtung!** Warnung vor Personen- oder Sachschaden.
-  Hinweis, Tipp oder Verweis
-  Falsche Montage
-  Korrekte Montage/Funktionsprüfung
-  Montagedetail beachten
-  Kaltwasser  Warmwasser
-  Wasserfluss  Kein Wasserfluss
-  Optional/Zubehör

Sicherheitsinformationen

-  – Dieses Gerät ist nicht dafür bestimmt, durch Personen (einschließlich Kinder) mit eingeschränkten physischen, sensorischen oder geistigen Fähigkeiten, mangelnder Erfahrung und/oder mangelndem Wissen benutzt zu werden, es sei denn, sie werden durch eine für ihre Sicherheit zuständige Person beaufsichtigt und erhalten von ihr Anweisungen, wie das Gerät zu nutzen ist.
- Kinder müssen beaufsichtigt werden, um sicherzustellen, dass sie nicht mit dem Gerät spielen.
- Die Elektroinstallation muss von einem Elektrofachinstallateur gemäß IEC 60364-7-701/ VDE 0110 Teil 701 vorgenommen werden! Nationale sowie örtliche Vorschriften müssen berücksichtigt werden!
- Bei Beschädigung des Gerätes oder des Spannungsversorgungskabels das Gerät nicht in Betrieb nehmen, sondern vom Hersteller, dessen Kundendienst oder einer gleichermaßen qualifizierten Person ersetzen lassen.

Verwendungszweck

 Sensor-Waschtischmischer für den Einsatz in privaten und öffentlichen Badezimmern und WCs.
 Betrieb mit Druckspeichern, thermisch- und hydraulisch gesteuerten Durchlauferhitzern möglich.

 Betrieb mit drucklosen Speichern (offenen Warmwasserbereitern) **nicht** möglich!
 Betrieb nur mit Wasser in Trinkwasserqualität.

 Mit dem optionalen Bluetooth® Adapter (Artikel-Nr.: 59911 000000) kann der Sensor-Waschtischmischer per App bedient und programmiert werden.

 Produkt ausschließlich zur Montage in Innenräumen geeignet!

 **Achtung!** Installation nur in frostfreien Räumen.

 **Konformitätserklärung!** Dieses Produkt erfüllt die Anforderungen der geltenden EU-Richtlinien. Die Konformitätserklärung für dieses Produkt kann unter der folgenden Adresse angefordert werden: KEUCO GmbH & Co. KG, Oesestraße 36, D-58675 Hemer.

Technische Daten

- Spannungsversorgung: 220-240V AC 50/60Hz
- Sekundärspannung: 6,75 V DC
- Max. Leistungsaufnahme 2,5 W
- Umgebungsbedingungen
- Temperatur: 5° – 40° C
- Durchfluss bei 3 bar Fließdruck: max. 5 l/min
- Fließdruck: min. 0,5 bar/empfohlen 1-5 bar
- Betriebsdruck: max. 8 bar
- Prüfdruck: 16 bar
- Empfohlene Warmwassereingangstemperatur: max. 70°
- Wasseranschluss: kalt = Kennzeichnung blau
warm = Kennzeichnung rot

Druckdifferenzen zwischen Kalt- und Warmwasserzuleitungen vermeiden.
 Bei Ruhedrücken über 5 bar Druckminderer einbauen.

Werkseinstellungen

- Reinigungsmodus: 180 s
- Dauerwasserfluss (Thermische Desinfektion): 2 min
- Erfassungsbereich: ~16 cm (Werkseinstellung)
- Automatische Spülung: deaktiviert (Werkseinstellung)
- Nachlaufzeit: 1 s
- Wasserstopp: 30 s*

*= Wert nur über die KEUCO Bluetooth App mit dem optionalen Bluetooth® Adapter (Artikel-Nr.: 59911 000000) verstellbar.

Einbaumaße, siehe Seite 2

Installation, siehe ab Bild 1 auf Seite 39



Trinkwasserleitungen vor und nach der Installation gründlich spülen (EN 806 und 1717 sowie DIN 1988 beachten).

Anschlüsse mit hydraulischem Druck auf Dichtheit prüfen.

Bedienung, siehe Bild 7 auf Seite 40

Wenn der Sensor-Waschtischmischer betriebsbereit ist:

- Hand vor das Sensorfenster halten
- Wasser tritt mit der voreingestellten Temperatur aus

Temperatureinstellung, siehe Bild 8 auf Seite 40

- Temperatur durch Verstellen des Hebels ändern

Sicherung, siehe Bild 9 auf Seite 41

Um den Sensor-Waschtischmischer vor ungewollter Temperaturverstellung zu schützen kann der Hebel durch einen Clip ersetzt werden:

- Gewünschte Temperatur einstellen
- Hebel herausdrehen
- Clip einsetzen

Betrieb nur mit Kaltwasser

Um die Sensor-Waschtischmischer ausschließlich mit Kaltwasser zu betreiben, muss der Warmwasserschlauch durch den beiliegenden Stopfen ersetzt werden, siehe Bild 10 auf Seite 41.

Um den größtmöglichen Durchfluss zu gewähren, muss der Hebel der Temperaturverstellung auf Kaltwasser gestellt werden.

Reinigungsmodus aktivieren

- Untere Hälfte des Sensorfensters mit dem Finger für 5 s abdecken. Der Wasserlauf startet und stoppt nach 5 s. Jetzt den Finger vom Sensorfenster entfernen. Der Wasserfluss ist jetzt für 180 s unterbrochen.

Dauerwasserfluss aktivieren (Thermische Desinfektion)



Nur bei Betrieb mit Warmwasser möglich!

Temperaturwahlhebel muss auf maximalen Warmwasserfluss eingestellt werden.



Achtung! Verbrühgefahr!

- Untere Hälfte des Sensorfensters mit dem Finger für 10 s abdecken. Der Wasserlauf startet und stoppt nach 5 s. Das Sensorfenster weiter bedecken bis eine kurze Spülung erfolgt. Während der Spülung den Finger vom Sensorfenster entfernen. Der Sensor-Waschtischmischer spült jetzt die Rohrleitungen für 2 min.

Bei Annäherung eines Objektes vor das Sensorfenster wird der Dauerwasserfluss abgebrochen.

Wartung

Strahlregler reinigen, ggf. austauschen, siehe Bild 11 auf Seite 41

Montage in umgekehrter Reihenfolge.

Austausch des Magnetventils, siehe Bild 12 auf Seite 41

Montage in umgekehrter Reihenfolge.

Ersatzteile mit Bestellnummern, siehe Seite 43



Hinweise zur Gewährleistung und Pflege sind dem beiliegendem **Pflege- und Garantiepass** zu entnehmen.



Entsorgungshinweis! Geräte mit dieser Kennzeichnung dürfen **nicht** über den Hausmüll entsorgt werden, sondern müssen bei einer dafür vorgesehenen Sammelstelle abgegeben werden!

Einstellungen

Um in den Einstellmodus zu gelangen muss die Spannungsversorgung für mindestens 10 s unterbrochen werden. Danach die Spannungsversorgung wieder herstellen. Die LED blinkt zunächst 1x und leuchtet dann für ca. 3 s. Danach können innerhalb der folgenden 3 min. die Einstellungen vorgenommen werden.

Modus	Aktivierung	Bestätigung
Automatische Spülung	Untere Hälfte des Sensorfensters mit dem Finger für 10 s abdecken bis die erste Quittierungsspülung erfolgt und dann vom Sensorfenster entfernen. Wurde die gewünschte Einstellstufe nicht erreicht, Vorgang bitte wiederholen.	Der eingestellte Zustand wird durch Blinken der LED angezeigt: 1x blinken = 12 Stunden-Rhythmus 2x blinken = 24 Stunden-Rhythmus 3x blinken = inaktiv
Reset, zurücksetzen auf Werkseinstellungen	Untere Hälfte des Sensorfensters mit dem Finger für 15 s abdecken bis die erste Quittierungsspülung erfolgt und dann vom Sensorfenster entfernen. Wurde die gewünschte Einstellstufe nicht erreicht, Vorgang bitte wiederholen.	Die LED blinkt 5x und bestätigt das Zurücksetzen.
Erfassungsbereich anpassen	Untere Hälfte des Sensorfensters mit dem Finger für 20-55 s abdecken. Den Finger nach der dritten Quittierungsspülung entfernen.	Der eingestellte Zustand wird durch Blinken der LED angezeigt: 1x blinken = Stufe 5 (~14 cm) 2x blinken = Stufe 6 (~16 cm) 3x blinken = Stufe 7 (~18 cm) 4x blinken = Stufe 8 (~20 cm)
Nachlaufzeit einstellen	Untere Hälfte des Sensorfensters mit dem Finger für 25 s abdecken. Die vierte Quittierungsspülung zeigt an, dass der Modus aktiv ist. Finger nach Erreichen der gewünschten Nachlaufzeit entfernen.	Der eingestellte Zeit wird durch Blinken der LED angezeigt: 1x blinken = 1 s : 10x blinken = 10 s

Weitere Einstellungen und Diagnose über die KEUCO Bluetooth App mit dem optionalen Bluetooth® Adapter (Artikel-Nr.: 59911 000000) möglich.

Störung / Ursache / Abhilfe		
Fehler	Symptom	Behebung
Wasser fließt nicht	Wasserzufuhr abgesperrt	Wasserzufuhr öffnen
	Strahlregler verstopft/verunreinigt	Strahlregler reinigen oder ersetzen
	Filter am Magnetventil verstopft/verunreinigt	Magnetventil reinigen oder ersetzen
	Magnetventil defekt	Magnetventil ersetzen
	Mischwasserkartusche verstopft/defekt	KEUCO Kundendienst kontaktieren
	Fließdruck zu gering	Fließdruck erhöhen
	Kabel-Steckverbindung zwischen Netzteil und Sensor-Waschtischmischer getrennt	Kabel-Steckverbindung herstellen
	Verbindungskabel geknickt oder gebrochen	Defektes Kabel und Komponente ersetzen
	Kein Netzstrom vorhanden	Netzstromversorgung prüfen, Stromversorgung sicherstellen
	Steckernetzteil defekt	Steckernetzteil ersetzen
	Reinigungsmodus aktiv	Ende des Reinigungsmodus abwarten
	Sensor-Erfassungsbereich nicht richtig eingestellt	Erfassungsbereich anpassen
	Sensorfenster zerkratzt/verunreinigt	Sensorfenster vorsichtig reinigen
	Störende Reflektionen vom Waschbecken	Erfassungsbereich anpassen
Wasser läuft ständig und stoppt, wenn ein Gegenstand im Erfassungsbereich erscheint!	Stecker zwischen Elektronikmodul und Magnetventil verpolt	Steckverbindung richtig anschließen
	Sensor-Erfassungsbereich zu klein eingestellt	Sensor-Erfassungsbereich erhöhen
Wasser hört nicht auf zu fließen!	Magnetventil defekt	Magnetventil ersetzen
	Störende Objekte im Erfassungsbereich	Objekte aus Erfassungsbereich entfernen
	Dauerwasserlauf aktiv	Dauerwasserlauf abbrechen oder warten
	Fließdruck zu hoch	Fließdruck prüfen, auf 0,5 - 5,0 bar einstellen
Wasser beginnt von alleine zu fließen!	Sensorfenster zerkratzt / verunreinigt	Sensorfenster vorsichtig reinigen
	Sensor-Waschtischmischer wird durch Raumeinflüsse beeinflusst (Spiegel, Metallflächen, Glas-Waschbecken, etc.)	Erfassungsbereich verringern
Armatur undicht, Wasser tritt aus!	Defekte Dichtungen oder Falschmontage	Montage überprüfen und ggf. defekte Dichtungen ersetzen
	Wasser tropft aus Wasserlauf, Magnetventil schließt nicht richtig	Magnetventil reinigen oder ggf. ersetzen
Temperatur kann nicht richtig eingestellt werden!	Kein oder zu wenig heißes oder kaltes Wasser	Eckventile vollständig öffnen
	Filter in Wasserzufuhr verstopft/verunreinigt	Filter reinigen oder ersetzen
	Wassertemperatur zu niedrig oder zu hoch	Temperatur Wasserversorgung prüfen und ggf. anpassen
	Wassertemperatur zu niedrig oder zu hoch (Mischwasserarmatur)	Temperatur mit Hebel verstellen

 These instructions are designed for the installation engineer to assemble the product and for the user to operate and maintain it.

After installation, please pass them on to the user for safekeeping.

Symbols and their meaning

 **Caution!** Warning against bodily injury or damage to property.

 Note, tip or reference

 Incorrect installation

 Correct installation/test of functionality

 Observe installation details

 Cold water

 Hot water

 Water flow

 No water flow

 Optional/accessories

Safety Information

-  – This device is not intended to be used by persons (including children) with limited physical, sensory or mental abilities, or with inadequate experience and/or knowledge, unless they are supervised by somebody responsible for their safety and have received instructions from them on how to use the device.
- Children must be supervised to ensure they do not play with the device.
- The electrical installations must be undertaken by a specialist electrical installer in compliance with IEC 60364-7-701/VDE 0100 Part 701! National and local regulations must be taken into consideration!
- Do not start the appliance if it or the power supply cable is damaged, but have it replaced by the manufacturer, its customer service or by an equally qualified person.

Intended use

 Sensor washbasin mixer for use in private and public bathrooms and WCs.

Operation possible with pressure tanks and thermally and hydraulically controlled instantaneous water heaters.

Operation with unpressurised tanks (open water heaters) is **not** possible!

Operation only with potable water.

 With the optional Bluetooth® adapter (article No.: 59911 000000) the sensor washbasin mixer can be operated and programmed via app.

 Product is only suitable for installation indoors!

 **Attention!** Only install in frost-free places.

 **Declaration of conformity!** This product complies with the requirements of the valid EU Guidelines. The declaration of conformity for this product can be requested from the following address: KEUCO GmbH & Co. KG, Oesestraße 36, D-58675 Hemer.

Technical specifications

- Supply voltage: 220-240V AC 50/60Hz
- Secondary voltage: 6.75 V DC
- Max. Power consumption: 2.5 W
- Ambient conditions:
 - Temperature: 5°– 40° C
- Flow at 3 bar pressure: max. 5 l/min
- Pressure: min. 0.5 bar/recommended 1-5 bar
- Operating pressure: max. 8 bar
- Test pressure: 16 bar
- Recommended hot water inlet temperature: max. 70° C
- Water connection:
 - cold = blue marking
 - hot = red marking

Avoid pressure differences between the cold and hot water feeds.

Install a pressure reducer for static pressures above 5 bar.

Factory settings

- Cleaning mode: 180 s
 - Continuous water flow (thermal disinfection): 2 min
 - Detection zone: ~16 cm (factory setting)
 - Automatic flushing: deactivated (factory setting)
 - Run-on time: 1 s
 - Water stop: 30 s*
- *= Value can only be adjusted using the KEUCO Bluetooth app with the optional Bluetooth® adapter (article No.: 59911 000000).

Mounting dimensions, refer to page 2**Installation**, see from picture 1 on page 39

Flush potable water pipes thoroughly before and after installation (observe EN 806 and 1717, as well as DIN 1988).

Test connections for leaks with water pressure.

Operating, see from picture 7 on page 40

When the sensor washbasin mixer is ready for use:

- Hold hand in front of sensor window
- Water comes out at the preset temperature

Temperature setting, refer to figure 8 on page 40

- Change temperature by adjusting lever

Safeguard, refer to figure 9 on page 41

To safeguard the sensor washbasin mixer against unintended temperature adjustment, the lever can be replaced with a clip:

- Set the desired temperature
- Unscrew lever
- Insert clip

Use with cold water only

To use the sensor washbasin mixer with cold water only, the hot water hose pipe must be replaced with the included plug, refer to figure 10 on page 41.

To ensure the maximum flow possible, the temperature adjustment lever must be set to cold water.

Activate cleaning mode

- Cover the lower half of the sensor window with your finger for 5 s. The water flow starts, and stops after 5 s. Now take your finger away from the sensor window. The water flow is now interrupted for 180 s.

Activate continuous water flow (thermal disinfection)**Only possible when using with hot water!**

The temperature selection lever must be set to maximum hot water flow.

**Attention! Risk of scalding!**

- Cover the lower half of the sensor window with your finger for 10 s. The water flow starts, and stops after 5 s. Continue to keep the sensor window covered until a brief flush of water occurs. Remove your finger from the sensor window during the flush of water. The sensor washbasin mixer now flushes the water pipes for 2 min.

The continuous water flow is interrupted if an object is moved near the front of the sensor window.

Servicing**Cleaning aerator**, replacing if necessary, refer to figure 11 on page 41

Assemble in reverse order.

Replacing the solenoid valve, refer to figure 12 on page 41

Assemble in reverse order.

For spare parts with order numbers, refer to page 43

For information about warranty and maintenance, see the enclosed **Care Instructions and Warranty Card**.



Disposal information! Equipment with this labelling must **not** be disposed of in household refuse, but must be disposed of at a collection centre intended for this purpose.

Dispose of batteries according to laws and regulations that are applicable locally.

Settings

To get to settings mode, the supply voltage must be interrupted for a minimum of 10 s. After that, restore supply voltage. The LED initially blinks 1x and then lights for approx. 3 s. After that the settings can be changed within the following 3 min.

Mode	Activation	Confirmation
Automatic flushing	Cover the lower half of the sensor window with your finger for 10 s until the first acknowledgement flush of water occurs, and then remove finger from sensor window. If the desired setting level is not achieved, please repeat the procedure.	The set state is indicated by the blinking of the LED: Blinking 1x = 12 hour interval Blinking 2x = 24 hour interval Blinking 3x = inactive
Reset to factory settings	Cover the lower half of the sensor window with your finger for 15 s until the first acknowledgement flush of water occurs, and then remove finger from sensor window. If the desired setting level is not achieved, please repeat the procedure.	The LED blinks 5x and confirms the reset.
Adjust detection zone	Cover the lower half of the sensor window with your finger for 20-55 s. Take away your finger after the third acknowledgement flush of water.	The set state is indicated by the blinking of the LED: Blinking 1x = Level 5 (~14 cm) Blinking 2x = Level 6 (~16 cm) Blinking 3x = Level 7 (~18 cm) Blinking 4x = Level 8 (~20 cm)
Adjust run-on time	Cover the lower half of the sensor window with your finger for 25 s. The fourth acknowledgement flush of water indicates that the mode is active. Remove your finger after the desired run-on time is achieved.	The set time is indicated by the blinking of the LED: Blinking 1x = 1 s : Blinking 10x = 10 s











Further setting adjustments and diagnostics are possible via the KEUCO Bluetooth app with the optional Bluetooth® adapter (article No.: 59911 000000).

Malfunction / Cause / Remedy		
Error	Symptom	Remedy
Water doesn't flow	Water supply cut off	Turn on water supply
	Aerator clogged/dirty	Clean or replace aerator
	Filter clogged/dirty at solenoid valve	Clean or replace solenoid valve
	Solenoid valve defective	Replace solenoid valve
	Mixing cartridge clogged/defective	Contact KEUCO customer service
	Flow pressure too low	Increase flow pressure
	Cable plug-connector between power supply unit and sensor washbasin mixer severed	Establish cable plug-connection
	Connection cable kinked or broken	Replace defective cable and component
	No mains power available	Check mains power supply, ensure power supply
	Plug-in power supply defective	Replace the plug-in power supply
	Cleaning mode active	Wait until end of cleaning mode
	Sensor detection zone not properly adjusted	Adjust detection zone
	Sensor window scratched/dirty	Carefully clean sensor window
	Interfering reflections from washbasin	Adjust detection zone
Water runs continuously and stops when an object is in the detection zone!	Polarity of plug between electronic module and solenoid valve reversed	Connect plug connection properly
	Sensor detection zone set too small	Increase size of sensor detection zone
Water doesn't stop flowing!	Solenoid valve defective	Replace solenoid valve
	Interfering objects in detection zone	Remove objects from detection zone
	Continuous water flow active	Cancel continuous water flow, or wait
	Flow pressure too high	Check flow pressure, set to 0.5 - 5.0 bar
Water starts flowing on its own!	Sensor window scratched/dirty	Carefully clean sensor window
	Sensor washbasin mixer is affected by influences from the room (mirror, metal surfaces, glass washbasin, etc.)	Decrease size of detection zone
Fitting leaky, water leaks out!	Defective gaskets or incorrect installation	Check installation and replace defective gaskets as necessary
	Water drips from spout, solenoid not closing properly	Clean or replace solenoid valve as necessary
Temperature cannot be properly adjusted!	Too little or no hot or cold water	Open the angle valve completely
	Filter clogged/dirty in water supply	Clean or replace filter
	Water temperature too low or too high	Check temperature of water supply and adjust as necessary
	Water temperature too low or too high (mixed water temperature cartridge)	Adjust temperature with lever

 Este manual está dirigido al instalador para el montaje, así como al usuario para el manejo y mantenimiento del producto.

Por favor, después de la instalación, este manual se debe entregar al usuario para que lo conserve.

Símbolos y significado

-  ¡Atención! Advertencia de daños personales o materiales.
-  Indicación, consejo o referencia
-  Montaje erróneo
-  Montaje/comprobación de funcionamiento correctos
-  Observar el detalle de montaje
-  Agua fría
-  Agua caliente
-  Flujo de agua
-  Ningún flujo de agua
-  Opcional/Accesorios

Informaciones de seguridad

-  – Este dispositivo no está pensado para ser utilizado por personas (incluidos niños) con capacidades físicas, sensoriales o mentales limitadas, falta de experiencia y/o conocimientos, a no ser que estén supervisadas por una persona responsable de su seguridad y que hayan recibido sus instrucciones sobre cómo utilizar el dispositivo.
- Los niños deben estar supervisados para asegurarse de que no juegan con el dispositivo.
- ¡La instalación eléctrica debe ser llevada a cabo por un instalador técnico electricista conforme a IEC 60364-7-701/VDE 0100 Parte 701! ¡Se tienen que considerar las normas nacionales y locales!
- En caso de deterioro del aparato o del cable de alimentación de tensión, no poner en servicio el equipo, sino que debe ser sustituido por el fabricante, su servicio técnico o una persona cualificada del mismo modo.

Finalidad de uso

 Mezclador de lavabo con sensor para su uso en baños y aseos privados y públicos.

Es posible el funcionamiento con acumuladores de presión, calentadores de agua instantáneos controlados térmica e hidráulicamente.

¡No es posible el funcionamiento con acumuladores sin presión (calentadores de agua abiertos)!

Funcionamiento sólo con agua en calidad de agua potable.

 Con el adaptador Bluetooth® opcional (nº de artículo: 59911 000000), el mezclador de lavabo con sensor se puede manejar y programar a través de una aplicación.

 ¡Producto adecuado exclusivamente para el montaje en interiores!

 ¡Atención! Instalación exclusivamente en espacios sin riesgo de heladas.

 **¡Declaración de conformidad!** Este producto cumple los requisitos de las Directivas UE vigentes. La declaración de conformidad para este producto se puede solicitar en la siguiente dirección: KEUCO GmbH & Co. KG, Oesestraße 36, D-58675 Hemer.

Datos técnicos

- Alimentación eléctrica: 220-240V AC 50/60Hz
- Tensión secundaria: 6,75 V DC
- Máx. Absorción de potencia: 2,5 W
- Condiciones del entorno:
 - Temperatura: 5° – 40° C
- Paso con una presión de caudal de 3 bares:
 - aprox. 5 l/min.
- Presión de caudal:
 - mín. 0,5 bares / recomendado 1-5 bares
- Presión de servicio: máx. 8 bares
- Presión de comprobación: 16 bares
- Temperatura de entrada de agua recomendada: máx. 70° C
- Conexión de agua:
 - fría = identificación azul
 - caliente = identificación roja

Evitar las diferencias de presión entre las tuberías de agua fría y caliente.

En caso de presiones estáticas superiores a 5 bares, montar reductor de presión.

Ajustes de fábrica

- Modo de limpieza: 180 s
 - Flujo de agua continuo (desinfección térmica): 2 min.
 - Rango de detección: ~16 cm (ajuste de fábrica)
 - Lavado automático: desactivado (ajuste de fábrica)
 - Tiempo de inercia: 1 s
 - Parada de agua: 30 s*
- *= El valor solo puede ajustarse mediante la aplicación Bluetooth de KEUCO con el adaptador Bluetooth® opcional (n.º de artículo: 59911 000000).

Dimensiones de montaje, véase página 2**Instalación,** véase imagen 1 en la página 39

Lavar minuciosamente las tuberías de agua potable antes y después de la instalación (observar EN 806 y 1717).

Comprobar la estanqueidad de las conexiones con presión hidráulica.

Manejo, véase imagen 7 en la página 40

Cuando el mezclador de lavabo con sensor está listo para funcionar:

- Mantener la mano frente a la ventana del sensor
- El agua sale a la temperatura preestablecida

Ajuste de temperatura, véase la figura 8 en la página 40

- Cambiar la temperatura moviendo la palanca

Seguridad, ver fig. 9 en la página 41

Para proteger el mezclador de lavabo con sensor de un ajuste involuntario de la temperatura, la palanca puede sustituirse por un clip:

- Ajustar la temperatura deseada
- Desenroscar la palanca
- Insertar clip

Funcionamiento solo con agua fría

Para hacer funcionar el mezclador de lavabo con sensor solo con agua fría, la manguera de agua caliente debe sustituirse por el tapón adjunto, véase la figura 10 en la página 41.

Para garantizar el máximo caudal, la palanca de ajuste de la temperatura debe colocarse en la posición de agua fría.

Activar el modo de limpieza

- Cubrir la mitad inferior de la ventana del sensor con el dedo durante 5 s. El flujo de agua se inicia y se detiene después de 5 s. Retirar entonces el dedo de la ventana del sensor. El flujo de agua está interrumpido ahora durante 180 s.

Activar el flujo de agua continuo (desinfección térmica)

¡Solo es posible durante el funcionamiento con agua caliente!

La palanca de selección de la temperatura debe ajustarse al máximo flujo de agua caliente.



¡Atención! ¡Peligro de quemaduras!

- Cubrir la mitad inferior de la ventana del sensor con el dedo durante 10 s. El flujo de agua se inicia y se detiene después de 5 s. Continuar cubriendo la ventana del sensor hasta que se realice un breve enjuague. Durante el enjuague, retirar el dedo de la ventana del sensor. El mezclador de lavabo con sensor enjuaga entonces las tuberías durante 2 minutos.

Cuando un objeto se acerca delante de la ventana del sensor, se interrumpe el flujo continuo de agua.

Mantenimiento

Limpiar el limpiador de chorro, sustituirlo en caso necesario, véase la figura 11 en la página 41

El montaje se efectúa en el orden inverso.

Sustitución de la electroválvula, véase la figura 12 en la página 41

El montaje se efectúa en el orden inverso.

Piezas de recambio con números de pedido, véase página 43



La información sobre la garantía y el cuidado se puede encontrar en el **manual de mantenimiento y de garantía** adjunto.



¡Indicación de eliminación! ¡Los aparatos con esta identificación **no** deben eliminarse junto con la basura doméstica, sino que tienen que entregarse en un punto de recogida previsto para tal efecto!

Ajustes

Para entrar en el modo de ajuste, debe interrumpirse el suministro de energía durante al menos 10 segundos. A continuación, restablecer el suministro de energía. El LED primero parpadea una vez y luego se enciende durante aproximadamente 3 s. Después se pueden llevar a cabo los ajustes dentro de los siguientes 3 min.

Modo	Activación	Confirmación
Enjuague automático	Cubrir la mitad inferior de la ventana del sensor con el dedo durante 10 s hasta que se produzca el primer enjuague de confirmación y luego retirarlo de la ventana del sensor. Si no se ha alcanzado el nivel de ajuste deseado, repita el procedimiento.	El estado ajustado se indica mediante el parpadeo del LED: 1 vez = ritmo de 12 horas 2 veces = ritmo de 24 horas 3 veces = inactivo
restablecer la configuración de fábrica	Cubrir la mitad inferior de la ventana del sensor con el dedo durante 15 s hasta que se produzca el primer enjuague de confirmación y luego retirarlo de la ventana del sensor. Si no se ha alcanzado el nivel de ajuste deseado, repita el procedimiento.	El LED parpadea 5 veces y confirma el restablecimiento .
Ajustar rango de detección	Cubrir la mitad inferior de la ventana del sensor con el dedo durante 20-55 s. Retirar el dedo después del tercer enjuague de confirmación.	El estado ajustado se indica mediante el parpadeo del LED: 1 vez = nivel 5 (~14 cm) 2 veces = nivel 6 (~16 cm) 3 veces = nivel 7 (~18 cm) 4 veces = nivel 8 (~20 cm)
Ajustar tiempo de inercia	Cubrir la mitad inferior de la ventana del sensor con el dedo durante 25 s. El cuarto enjuague de confirmación indica que el modo está activo. Retire el dedo después de alcanzar el tiempo de inercia deseado.	El tiempo ajustado se indica mediante el parpadeo del LED: 1 vez = 1 s : 10 veces = 10 s

Otros ajustes y diagnósticos son posibles mediante la aplicación Bluetooth de KEUCO con el adaptador Bluetooth® opcional (n.º de artículo: 59911 000000).

Fallo / causa / solución		
Error	Síntoma	Solución
El agua no fluye	Suministro de agua bloqueado	Abrir el suministro de agua
	Regulador de chorro obstruido/contaminado	Limpiar o sustituir el regulador de chorro
	Filtro de la electroválvula obstruido/contaminado	Limpiar o sustituir la electroválvula
	Electroválvula defectuosa	Sustituir la electroválvula
	Cartucho de agua mezclada obstruido/defectuoso	Contacte con el servicio de atención al cliente de KEUCO
	Presión de flujo demasiado baja	Aumentar la presión del flujo
	Conexión del enchufe del cable entre la fuente de alimentación y mezclador de lavabo con sensor desconectado	Establecer la conexión del cable
	Cable de conexión doblado o roto	Sustituir el cable y otros componentes defectuosos
	No hay red eléctrica disponible	Compruebe la fuente de alimentación principal, asegúrese de que la fuente de alimentación
	Fuente de alimentación enchufable defectuosa	Reemplace la fuente de alimentación enchufable
	Modo de limpieza activo	Esperar a que finalice del modo de limpieza
	El rango de detección del sensor no está ajustado correctamente	Ajustar el rango de detección
	Ventana del sensor rayada/sucia	Limpiar cuidadosamente la ventana del sensor
Interferencia por reflejos del lavamanos	Ajustar el rango de detección	
El agua fluye constantemente y se detiene cuando aparece un objeto en el rango de detección	Conector entre el módulo electrónico y electroválvula con polaridad invertida	Conectar correctamente el enchufe
	Rango de detección del sensor demasiado pequeño	Aumentar el rango de detección del sensor
El flujo de agua no se detiene	Electroválvula defectuosa	Sustituir la electroválvula
	Objetos que interfieren en el área de detección	Retirar objetos del área de detección
	Flujo continuo activo	Cortar el flujo continuo de agua o esperar
	Presión de flujo demasiado alta	Comprobar la presión de flujo, ajustar a 0,5 - 5,0 bar
El agua comienza a fluir por sí misma	Ventana del sensor rayada / sucia	Limpiar cuidadosamente la ventana del sensor
	El mezclador de lavabo con sensor se ve afectado por las por influencias ambientales (espejos, superficies metálicas, lavamanos de cristal, etc.)	Reducir el rango de detección
Fugas en el grifo, sale agua	Juntas defectuosas o instalación incorrecta	Comprobar el montaje y sustituir las juntas defectuosas, en caso necesario
	Gotea agua del flujo, la electroválvula no cierra bien	Limpiar la electroválvula o sustituirla, en caso necesario
La temperatura no se puede ajustar correctamente.	No hay o sale poca agua caliente o fría	Abrir completamente las válvulas de ángulo
	Filtro en el suministro de agua obstruido/contaminado	Limpiar o sustituir el filtro
	Temperatura del agua demasiado baja o alta	Comprobar la temperatura del suministro de agua y ajustarla en caso necesario
	Temperatura del agua demasiado baja o alta (grifo mezclador)	Ajustar la temperatura con la palanca

 Ces instructions sont destinées à l'installateur, pour effectuer le montage, et pour l'utilisateur, pour utiliser le produit et procéder à sa maintenance.

Après l'installation, veuillez remettre ces instructions à l'utilisateur pour qu'il les conserve.

Symboles et leur signification

 **Attention !** Mise en garde contre les dégâts de personnes et les dégâts matériels.

 Remarque, conseil ou renvoi

 Montage incorrect

 Montage correct/contrôle fonctionnel

 Respecter le détail de montage

 Eau froide

 Eau chaude

 Débit d'eau

 Pas de débit d'eau

 Option/accessoires

Informations en matière de sécurité

 – L'utilisation de cet appareil est déconseillée à toute personne (enfants compris) possédant des capacités physiques, sensorielles ou intellectuelles limitées, ou n'ayant pas connaissance du mode de fonctionnement. L'appareil pourra néanmoins être utilisé en présence et sous la surveillance d'une personne familière avec le fonctionnement de l'appareil.

– Les enfants se trouvant à proximité du dispositif doivent être surveillés en permanence, afin de s'assurer qu'ils ne jouent pas avec l'appareil.

– L'installation électrique doit être effectuée par un installateur spécialisé en électricité, conformément à l'IEC 60364-7-701/VDE 0100 partie 701 ! Les prescriptions nationales et les prescriptions locales doivent être prises en compte !

– En cas d'endommagement de l'appareil ou du câble d'alimentation en tension, ne pas mettre l'appareil en service mais le faire remplacer par le fabricant, son service clients ou une personne ayant la même qualification.

Domaine d'utilisation

 Mitigeur de lavabo à capteur pour une utilisation dans les salles de bains et les WC privés et publics.

Utilisation possible avec accumulateurs de pression, réchauffeurs à circulation à commande thermique et hydraulique.

Utilisation avec accumulateurs sans pression (chauffe-eau ouverts) **impossible !**

Utilisation seulement avec eau de qualité eau potable.

 Avec le système Bluetooth en option® Adaptateur (réf : 59911 000000), le mitigeur de lavabo à capteur peut être commandé et programmé depuis une application.

 Le produit ne convient que pour un montage à l'intérieur !

 **Attention !** Installation uniquement dans des pièces à l'abri du gel.

 **Déclaration de conformité !** Ce produit satisfait aux exigences des directives UE en vigueur. La déclaration de conformité relative à ce produit peut être demandée à l'adresse suivante :
KEUCO GmbH & Co. KG, Oesestraße 36, D-58675 Hemer.

Caractéristiques techniques

- Alimentation en tension : 220-240V AC 50/60Hz
- Tension secondaire: 6,75 V DC
- Puissance absorbée max. : 2,5 W
- Conditions ambiantes :
Température : 5° – 40° C
- Débit à une pression d'écoulement de 3 bar :
env. 5 l/mn
- Pression d'écoulement :
min. 0,5 bar/pression conseillée 1-5 bar
- Pression de service : max. 8 bar
- Pression de contrôle : 16 bar
- Température d'entrée d'eau chaude conseillée :
max. 70° C
- Raccordement d'eau :
froide = identification en bleu
chaude = identification en rouge

Éviter les différences de pression entre conduite d'arrivée eau froide et conduite d'arrivée eau chaude.

Pour des pressions de repos supérieures à 5 bar, monter un détendeur.

Réglages par défaut

- Mode de nettoyage : 180 s
- Débit d'eau continu (Désinfection thermique) 2 min
- Zone de détection : ~16 cm (réglage d'usine)
- Rinçage automatique : désactivé (Paramétrage par défaut)
- Temps d'arrêt : 1 s
- Arrêt d'eau : 30 s*

*= valeur uniquement par l'intermédiaire de la KEUCO Bluetooth app réglable avec l'adaptateur Bluetooth en option® (réf. : 59911000000).

Cotes de montage, voir page 2**Installation**, voir à partir de la figure 1 à la page 39

Rincer soigneusement les conduites d'eau potable avant et après l'installation (respecter les normes EN 806 et 1717).

Vérifier l'étanchéité des raccords à la pression hydraulique.

Utilisation, voir figure 7 à la page 40

Lorsque le mitigeur de lavabo à capteur est prêt à fonctionner :

- Tenez votre main devant la fenêtre du capteur
- L'eau sort avec la température pré réglée

Réglage de la température, voir la figure 8 à la page 40

- Modifier la température en ajustant le levier

Fusible, voir la figure 9 à la page 41

Afin de protéger le mitigeur de lavabo à capteur contre les risques d'accident réglage de la température, le levier peut être remplacé par un clip :

- Régler la température souhaitée
- Dévisser le levier
- Insérer le clip

Fonctionnement uniquement avec de l'eau froide

Pour faire fonctionner les mitigeurs de lavabo à capteur uniquement avec de l'eau froide, le tuyau d'eau chaude doit être remplacé par le bouchon joint, voir Fig. 10 à la page 41.

Pour assurer un débit le plus élevé possible, le levier de réglage de la température doit être réglé sur l'eau froide.

Activer le mode de nettoyage

- Couvrir la moitié inférieure de la fenêtre du capteur avec votre doigt pendant 5 s. L'écoulement de l'eau commence et s'arrête après 5 s. Retirer maintenant votre doigt de la fenêtre du capteur. L'écoulement de l'eau est maintenant interrompu pendant 180 s.

Activer le débit d'eau continu (Désinfection thermique)**Possible uniquement en cas d'utilisation d'eau chaude !**

Le levier de sélection de la température doit être réglé sur le débit maximal d'eau chaude.

**Attention !** Risque de brûlure !

- Couvrir la moitié inférieure de la fenêtre du capteur avec votre doigt pendant 10 s. L'écoulement de l'eau commence et s'arrête après 5 s. Continuez à couvrir la fenêtre du capteur jusqu'à ce qu'un court rinçage ait lieu. Retirer votre doigt de la fenêtre du capteur pendant le rinçage. Le mitigeur de lavabo à capteur rince maintenant les tuyaux pendant 2 minutes.

Lorsqu'un objet s'approche devant la fenêtre du capteur, l'écoulement continu de l'eau est alors interrompu.

Maintenance**Laver le nettoyeur à jet, le remplacer si nécessaire**, voir la figure 11 à la page 41

Le montage s'effectue dans l'ordre inverse de la dépose.

Remplacer l'électrovanne, voir la figure 12 à la page 41

Le montage s'effectue dans l'ordre inverse de la dépose.

Pièces de rechange avec numéros de commande, voir page 43

Les consignes relatives à la garantie et à l'entretien figurent sur la **instructions d'entretien et carte de garantie** jointe.



Consigne de destruction ! Les appareils portant cette identification **ne doivent pas** être déposés dans les ordures ménagères mais remis à un point de collecte prévu à ces fins !

Réglages

Pour entrer dans le mode de réglage, l'alimentation électrique doit être coupée pendant au moins 10 secondes. Celle-ci doit ensuite être rétablie. Le LED clignote d'abord 1x et s'allume pendant environ 3 sec. Ensuite, les réglages peuvent être effectués dans les 3 minutes suivantes.

Mode	Activation	Confirmation
Rinçage automatique	Couvrir la moitié inférieure du capteur avec votre doigt pendant 10 secondes jusqu'à ce que le premier rinçage ait lieu, puis le retirer du capteur. Si le niveau de réglage souhaité n'est pas atteint, veuillez répéter le processus	L'état réglé est affiché par le clignotement du LED : 1x clignotement = rythme de 12 heures 2x clignotements = rythme de 24 heures 3x clignotements = inactif
Remise à zéro, réinitialisation des paramètres par défaut	Couvrir la moitié inférieure du capteur avec votre doigt pendant 15 secondes jusqu'à ce que le premier rinçage ait lieu, puis le retirer du capteur. Si le niveau de réglage souhaité n'est pas atteint, veuillez répéter la procédure.	Le LED clignote 5x et confirme la remise à zéro.
Adapter la zone de couverture	Couvrir la moitié inférieure du capteur avec le doigt pendant 20-55 secondes. Le retirer après le troisième rinçage.	L'état réglé est affiché par le clignotement du LED : 1x clignotement = niveau 5 (~14 cm) 2x clignotements = niveau 6 (~16 cm) 3x clignotements = niveau 7 (~18 cm) 4x clignotements = niveau 8 (~20 cm)
Définir le temps de dépassement	Couvrir la moitié inférieure du capteur avec votre doigt pendant 25 secondes. Le quatrième rinçage indique que le mode est actif. Retirer le doigt après avoir atteint le temps d'arrêt souhaité.	L'heure programmée est affichée par le clignotement du LED : 1x clignotement = 1 s : 10x clignotements = 10 s

D'autres réglages et diagnostics sont possibles via l'application KEUCO Bluetooth avec l'adaptateur Bluetooth® en option (réf. : 59911 000000).

Dysfonctionnement / Cause / Solution		
Erreur	Cause	Solution
L'eau ne coule pas !	Coupure de l'alimentation en eau	Ouvrir l'approvisionnement en eau
	Aération bouchée / contaminée	Nettoyer ou remplacer l'aérateur
	Filtre de l'électrovanne bouché / contaminé	Nettoyer ou remplacer l'électrovanne
	Electrovanne défectueuse	Remplacer l'électrovanne
	Cartouche d'eau mélangée bouchée / défectueuse	Contacter le service clientèle de KEUCO
	Pression d'écoulement trop faible	Augmenter la pression d'écoulement
	Raccordement du câble entre le bloc d'alimentation et le mitigeur de lavabo à capteur déconnecté	Établir la connexion de la fiche du câble
	Le câble de connexion est plié ou brisé	Remplacer le câble et l'élément défectueux
	Pas d'alimentation secteur disponible	Vérifier l'alimentation secteur, assurer l'alimentation
	Bloc d'alimentation défectueux	Remplacer le bloc d'alimentation
	Mode de nettoyage actif	Attendre la fin du mode de nettoyage
	La zone de détection du capteur n'est pas correctement réglée	Réglage de la zone de détection
	Fenêtre du capteur rayée / contaminée	Nettoyer soigneusement la fenêtre du capteur
	Reflets troublants de la cuvette du lavabo	Réglage de la zone de détection
L'eau coule constamment et s'arrête lorsqu'un objet apparaît dans la zone de détection !	Connecteur entre le module électronique et l'électrovanne avec inversion de polarité	Brancher correctement la fiche de connexion
	La zone de détection du capteur est trop petite	Augmenter la portée de détection du capteur
L'eau ne cesse de couler !	Electrovanne défectueuse	Remplacer l'électrovanne
	Objets gênants dans la zone de détection	Retirer les objets de la zone de détection
	Écoulement continu de l'eau actif	Interrompre le débit d'eau continu ou attendre
	Pression d'écoulement trop élevée	Contrôler la pression d'écoulement, régler sur 0,5 – 5,0 bar
L'eau commence à couler toute seule !	Fenêtre du capteur rayée / contaminée	Nettoyer soigneusement la fenêtre du capteur
	Le mitigeur de lavabo à capteur est influencé par les objets ambiants de la pièce (miroirs, surfaces métalliques, lavabos en verre, etc.)	Réduire la zone de détection
Fuite de la robinetterie, l'eau s'échappe !	Joints défectueux ou montage incorrect	Contrôler l'assemblage et, si nécessaire, remplacer la pièce défectueuse ou les joints
	Des gouttes fuient de l'écoulement d'eau, l'électrovanne ne se ferme pas correctement	Nettoyer l'électrovanne ou la remplacer si nécessaire
La température ne peut pas correctement être réglée !	Pas/ trop peu d'eau chaude ou froide	Ouvrir complètement les vannes d'angle
	Filtre dans l'alimentation en eau bouché / contaminé	Nettoyer ou remplacer le filtre
	Température de l'eau trop basse ou trop élevée	Vérifier la température de l'alimentation en eau et la régler si nécessaire.
	Température de l'eau trop basse ou trop élevée (robinetterie d'eau mixte)	Régler la température avec le levier

 Il presente manuale è indirizzato agli installatori per il montaggio nonché agli utilizzatori per l'uso e la manutenzione del prodotto.

Consegnarlo all'utilizzatore dopo l'installazione affinché lo custodisca.

Simboli e significato

 **Attenzione!** Pericolo di lesioni o danni materiali.

 Avvertenza, consiglio o rimando

 Montaggio errato

 Montaggio corretto/verifica del funzionamento

 Prestare attenzione al dettaglio di montaggio

 Acqua fredda

 Acqua calda

 Flusso d'acqua

 Nessun flusso d'acqua

 Opzionale/accessorio

Informazioni di sicurezza

 – L'apparecchio non è destinato a essere utilizzato da persone (bambini compresi) con ridotte capacità fisiche, sensoriali o mentali oppure che non dispongono di sufficiente esperienza e/o conoscenze, salvo che esse vengano supervisionate da una persona competente per la loro sicurezza e che da questa abbiano ricevuto istruzioni su come utilizzare l'apparecchio.

– I bambini devono essere supervisionati per garantire che non giochino con l'apparecchio.

– L'impianto elettrico può essere installato solo da un tecnico specializzato conformemente a IEC 60364-7-701/VDE 0100 Parte 701! Vanno osservate le norme nazionali e locali!

– In caso di danneggiamento all'apparecchio o al cavo di alimentazione elettrica, non mettere l'apparecchio fuori servizio ma farlo sostituire dal costruttore, dal relativo servizio di assistenza alla clientela o da personale parimenti qualificato.

Scopo d'uso

 Miscelatore lavabo a sensore per l'uso in bagni e WC privati e pubblici.

Possibilità di funzionamento con accumulatori di pressione, riscaldatori istantanei a controllo termico o idraulico.

Funzionamento con accumulatori senza pressione (boiler con camera aperta) **non** possibile!

Funzionamento solo con acqua potabile.

 Con l'adattatore Bluetooth® opzionale (cod. art.: 59911 000000) è possibile controllare e programmare il miscelatore lavabo a sensore tramite app.

 Prodotto adatto esclusivamente per il montaggio in ambienti interni!

 **Attenzione!** Installazione solo in ambienti in assenza di gelo.

 **Dichiarazione di conformità** Il prodotto soddisfa i requisiti delle direttive UE in vigore. La dichiarazione di conformità per questo prodotto può essere richiesta al seguente indirizzo:
KEUCO GmbH & Co. KG, Oesestraße 36, D-58675 Hemer.

Dati tecnici

- Tensione di alimentazione: 220-240V CA 50/60Hz
- Tensione secondaria: 6,75 V DC
- Potenza assorbita max.: 2,5 W
- Condizioni ambientali:
Temperatura: 5° – 40° C
- Portata con pressione di flusso di 3 bar: circa 5 l/min
- Pressione di flusso:
min. 0,5 bar/raccomandati 1-5 bar
- Pressione di esercizio: max. 8 bar
- Pressione di prova: 16 bar
- Temperatura d'ingresso dell'acqua calda consigliata: max. 65°C
- Collegamento dell'acqua:
fredda = marcatura blu
calda = marcatura rossa

Evitare differenze di pressione tra condotta di mandata dell'acqua fredda e calda.

Per pressioni statiche superiori a 5 bar installare un riduttore di pressione.

Impostazioni di fabbrica

- Modalità di pulizia: 180 s
- Flusso d'acqua continuo (disinfezione termica): 2 min
- Campo di rilevamento: ~16 cm (impostazione di fabbrica)
- Risciacquo automatico: disattivato (impostazione di fabbrica)
- Tempo di esecuzione: 1 s
- Arresto d'acqua: 30 s*

*= Valore regolabile solamente tramite l'app Bluetooth KEUCO con l'adattatore Bluetooth® opzionale (cod. art.: 59911 000000).

Ingombro, vedi pagina 2

Installazione, vedi dalla figura 1 a pagina 39



Prima e dopo l'installazione lavare con acqua abbondante le condotte di acqua potabile (osservare EN 806 e 1717).

Verificare la tenuta degli attacchi con pressione idraulica.

Uso, vedi figura 7 a pagina 40

Quando il miscelatore lavabo a sensore è pronto per il funzionamento:

- Tenere la mano davanti al sensore
- L'acqua fuoriesce alla temperatura prestabilita

Impostazione della temperatura, vedi figura 8 a pagina 40

- Modificare la temperatura spostando la leva

Bloccaggio, vedi figura 9 a pagina 41

Per proteggere il miscelatore lavabo a sensore dalla regolazione involontaria della temperatura, la leva può essere sostituita da una clip :

- Impostare la temperatura desiderata
- Svitare la leva
- Inserire la clip

Utilizzo con solo acqua fredda

Per far funzionare il miscelatore lavabo a sensore esclusivamente con acqua fredda, il tubo dell'acqua calda deve essere sostituito con il tappo incluso, vedi figura 10 a pagina 41.

Per garantire la massima portata, la leva di regolazione della temperatura deve essere impostata su acqua fredda, vedi figura 11.

Attivare la modalità di pulizia

- Coprire la metà inferiore del sensore con il dito per 5 s. L'acqua comincia a fuoriuscire e si arresta dopo 5 s. Rimuovere ora il dito dal sensore. Il flusso dell'acqua è ora interrotto per 180 s.

Attivare il flusso dell'acqua continuo (disinfezione termica)



Possibile solo con funzionamento con acqua calda!

La leva di selezione della temperatura deve essere impostata sul flusso massimo di acqua calda.



Attenzione! Pericolo di ustioni!

- Coprire la metà inferiore del sensore con il dito per 10 s. L'acqua comincia a fuoriuscire e si arresta dopo 5 s. Continuare a coprire il sensore fino a quando si ha un breve risciacquo. Rimuovere il dito dal sensore durante il risciacquo. Il miscelatore lavabo a sensore risciacqua ora le tubature per 2 min.

Quando si avvicina un oggetto al sensore, il flusso dell'acqua continuo si interrompe.

Manutenzione

Pulire o eventualmente sostituire il filtro del getto, vedi figura 11 a pagina 41

Eseguire il montaggio in ordine inverso.

Sostituzione della valvola magnetica, vedi figura 12 a pagina 41

Eseguire il montaggio in ordine inverso.

Ricambi con numero d'ordine, vedi pagina 43



Indicazioni relative alla garanzia e al trattamento vanno desunte dalle **istruzioni di manutenzione e certificato di garanzia**.



Istruzioni per lo smaltimento Gli apparecchi che recano questo contrassegno **non** devono essere smaltiti assieme ai rifiuti domestici, ma devono essere conferiti a un centro di raccolta a tal fine previsto.

Impostazioni

Per passare alla modalità di impostazione è necessario interrompere per almeno 10 s l'alimentazione. Ripristinare poi l'alimentazione. Il LED lampeggia poi 1 volta e si accende per ca. 3 s. Successivamente è possibile effettuare le impostazioni nei seguenti 3 min.

Modalità	Attivazione	Conferma
Risciacquo automatico	Coprire la metà inferiore del sensore con un dito per 10 s fino a quando si ha il primo risciacquo di sblocco e poi rimuovere il dito dal sensore. Ripetere il procedimento se non si è raggiunto il livello di impostazione desiderato	Lo stato impostato viene indicato dal lampeggiamento del LED: 1 volta = Ritmo di 12 ore 2 volte = Ritmo di 24 ore 3 volte = Inattivo
Reset, ripristino delle impostazioni di fabbrica	Coprire la metà inferiore del sensore con un dito per 15 s fino a quando si ha il primo risciacquo di sblocco e poi rimuovere il dito dal sensore. Ripetere il procedimento se non si è raggiunto il livello di impostazione desiderato.	Il LED lampeggia 5 volte e conferma il ripristino.
Adattare il campo di rilevamento	Coprire la metà inferiore del sensore con un dito per 20-55 s. Rimuovere il dito dopo il terzo risciacquo di sblocco.	Lo stato impostato viene indicato dal lampeggiamento del LED: 1 volta = Livello 5 (~14 cm) 2 volte = Livello 6 (~16 cm) 3 volte = Livello 7 (~18 cm) 4 volte = Livello 8 (~20 cm)
Impostare il tempo di esecuzione	Coprire la metà inferiore del sensore con un dito per 25 s. Il quarto risciacquo di sblocco indica che la modalità è attiva. Rimuovere il dito al raggiungimento del tempo di esecuzione desiderato.	Il tempo impostato viene indicato dal lampeggiamento del LED: 1 volta = 1 s : 10 volte = 10 s











Possibilità di effettuare ulteriori impostazioni e la diagnosi attraverso l'app Bluetooth KEUCO con l'adattatore Bluetooth® opzionale (cod. art.: 59911 000000).

Guasto / Causa / Rimedio		
Difetto	Sintomo	Risoluzione
L'acqua non scorre	Alimentazione dell'acqua interrotta	Aprire l'alimentazione dell'acqua
	Regolatore getto d'acqua intasato/sporco	Pulire o sostituire il regolatore getto d'acqua
	Filtro sulla valvola magnetica intasato/sporco	Pulire o sostituire la valvola magnetica
	Valvola magnetica difettosa	Sostituire la valvola magnetica
	Cartuccia miscelatore acqua intasata/difettosa	Contattare il servizio assistenza KEUCO
	Pressione di flusso troppo bassa	Aumentare la pressione di flusso
	Collegamento a spina cavo tra alimentatore e miscelatore lavabo con sensore scollegato	Stabilire l'elemento di raccordo del cavo
	Cavo di collegamento piegato o rotto	Sostituire il cavo o il componente difettoso
	Nessuna alimentazione di rete disponibile	Controllare l'alimentazione di rete, garantire l'alimentazione
	Alimentatore a spina difettoso	Sostituire l'alimentatore plug-in
	Modalità di pulizia attiva	Attendere la fine della modalità di lavaggio
	Campo di rilevamento del sensore non regolato correttamente	Adattare il campo di rilevamento
	Sensore rigato/sporco	Pulire accuratamente il sensore
	Riflessi disturbanti sul lavabo	Adattare il campo di rilevamento
L'acqua scorre continuamente e si arresta quando un oggetto si trova nel campo di rilevamento!	Connettore tra modulo elettrico e valvola magnetica con polarità invertita	Collegare correttamente l'elemento di raccordo
	Campo di rilevamento impostato troppo piccolo	Aumentare il campo di rilevamento del sensore
L'acqua non smette di scorrere!	Valvola magnetica difettosa	Sostituire la valvola magnetica
	Oggetti disturbanti nel campo di rilevamento	Rimuovere gli oggetti dal campo di rilevamento
	Corrente d'acqua continua attiva	Interrompere il getto d'acqua continuo o attendere
L'acqua comincia a scorrere da sola!	Pressione di flusso troppo alta	Controllare la pressione di flusso, impostare su 0,5 - 5,0 bar
	Sensore rigato/sporco	Pulire accuratamente il sensore
La rubinetteria perde, l'acqua fuoriesce!	Il miscelatore lavabo a sensore viene influenzato dagli oggetti nell'ambiente (specchio, superfici metalliche, lavabo in vetro, ecc.)	Diminuire il campo di rilevamento
	Guarnizioni difettose o montaggio errato	Controllare il montaggio ed eventualmente sostituire le guarnizioni difettose
Temperatur kann nicht richtig eingestellt werden!	L'acqua gocciola, la valvola magnetica non chiude correttamente	Pulire o eventualmente sostituire la valvola magnetica
	Nessuna oppure troppo poca acqua calda o fredda	Aprire completamente le valvole ad angolo
	Filtro nell'alimentazione dell'acqua intasato/sporco	Pulire o sostituire il filtro
	Temperatura dell'acqua troppo bassa o troppo alta	Controllare ed eventualmente adattare la temperatura dell'alimentazione dell'acqua
	Temperatura dell'acqua troppo bassa o troppo alta (rubinetteria del miscelatore)	Regolare la temperatura con la leva

 Deze handleiding is bestemd voor zowel de installateur voor de montage alsook voor de gebruiker voor het gebruik en het onderhoud van het product.

Gelieve na de installatie door te geven aan de gebruiker om te bewaren.

Symbolen en betekenis

-  **Opgepast!** Gevaar voor letsel of schade.
-  Opmerking, tip of referentie
-  Verkeerde montage
-  Correcte montage/werkingstest
-  Montagedetails in acht nemen
-  Koud water
-  Heet water
-  Waterstroom
-  Geen waterstroom
-  Optioneel/toebehoren

Veiligheidsinformatie

-  – Dit apparaat is niet bedoeld voor gebruik door personen (inclusief kinderen) met beperkte fysieke, sensorische of mentale vermogens, gebrek aan ervaring en/of kennis, tenzij zij onder toezicht staan van een persoon die verantwoordelijk is voor hun veiligheid en van deze persoon instructies gekregen hebben over het gebruik van het apparaat.
- Kinderen moeten onder toezicht staan om ervoor te zorgen dat ze niet met het apparaat spelen.
- De elektrische installatie moet worden uitgevoerd door een vakbekwaam elektricien conform IEC 60364-7-701/VD 0100 deel 701! Nationale en ook lokale voorschriften moeten worden gerespecteerd!
- Bij beschadiging van het toestel of aan de stroomkabels het toestel niet in gebruik nemen, maar door de fabrikant, zijn klantenservice of een een persoon die in gelijke mate gekwalificeerd is, laten vervangen.

Bestemd gebruik

 Wastafelmengkraan met sensor voor gebruik in particuliere en openbare badkamers en toiletten. Bedrijf met drukloze reservoirs (open heetwater-toestellen) **niet** mogelijk!

Gebruik uitsluitend met water van drinkwaterkwaliteit.

Thermostaatarmaturen worden in de fabriek uitgelijnd op een wederzijdse stromingsdruk van 3 bar.

 Met de optionele Bluetooth®-adapter (art.nr.: 59911 000000) kan de wastafelmengkraan met sensor via een app worden bediend en geprogrammeerd.

 Het product mag alleen binnenshuis worden gemonteerd!

 **Opgepast!** Installatie alleen in vorstvrije ruimten.

 **Conformiteitsverklaring!** Dit product voldoet aan de eisen van de geldende EU-richtlijnen. De conformiteitsverklaring van dit product kan op het volgende adres worden aangevraagd:
KEUCO GmbH & Co. KG, Oesestraße 36,
D-58675 Hemer.

Technische gegevens

- Stroomvoorzorging: 220-240V AC 50/60Hz
- Secundaire spanning: 6,75 V DC
- Max. Stroomverbruik: 2,5 W
- Omgevingsomstandigheden:
Temperatuur: 5° – 40° C
- Doorstroming bij 3 bar stromingsdruk:
ca. 5 l/min
- Stromingsdruk: min. 0,5 bar/aanbevolen 1-5 bar
- Bedrijfsdruk: max. 8 bar
- Prüfdruck: 16 bar
- Aanbevolen ingangstemperatuur heet water
max. 70° C
- Wateraansluiting:

koud = markering blauw
heet = markering rood

Drukverschillen tussen toevoerleidingen voor koud en heet water vermijden.

Bij statische druk van meer dan 5 bar drukverlagers inbouwen.

Fabrieksinstellingen

- Reinigingsmodus: 180 s
 - Continue stroom van water
(thermische desinfectie): 2 min
 - Detectiebereik: ~16 cm (fabrieksinstelling)
 - Automatisch spoelen: gedeactiveerd
(fabrieksinstelling)
 - Nawerkingscyclus: 1 s
 - Waterstop: 30 s*
- *= Waarde kan alleen via de KEUCO app met de optionele Bluetooth®-adapter (art.nr.: 59911 000000) worden ingesteld.

Montageafmetingen, zie pagina 2**Installatie**, zie vanaf afbeelding 1 op pagina 39

Drinkwaterleidingen voor en na de installatie grondig spoelen (volgens EN 806 en 1717).

Aansluitingen met hydraulische druk controleren op lektheid.

Gebruik, zie afbeelding 7 op pagina 40

Wanneer de wastafelmengkraan met sensor klaar is voor gebruik:

- Houd uw hand voor de sensor
- Water komt met de vooraf ingestelde temperatuur uit de kraan

Temperatuurinstelling, zie afbeelding 8 op pagina 40

- Verander de temperatuur door de hendel te verstellen

Zekering, zie afbeelding 9 op pagina 41

De hendel kan worden vervangen door een clip om de wastafelmengkraan met sensor te beschermen tegen onbedoelde temperatuuraanpassingen:

- Stel de gewenste temperatuur in
- Draai de hendel los
- Plaats de clip

Kraan met alleen koud water

Om de wastafelmengkraan met sensor uitsluitend met koud water te gebruiken, moet de warmwaterslang worden vervangen door de meegeleverde stop, zie afbeelding 10 op pagina 41.

Om een zo groot mogelijk debiet te garanderen, moet de hendel voor het instellen van de temperatuur op koud water worden gezet.

Reinigingsmodus activeren

- Bedek de onderste helft van de sensor gedurende 5 s met uw vinger. De waterstroom start en stopt 5 seconden nadat u uw vinger van de sensor hebt gehaald. De waterstroom wordt nu gedurende 180 s onderbroken.

Continue waterstroom activeren (thermische desinfectie)**Alleen mogelijk bij gebruik met warm water!**

De temperatuurkeuzehendel moet op maximale warmwaterstroom worden ingesteld.

**Gevaar!** Gevaar voor verbranding!

- Bedek de onderste helft van de sensor gedurende 10 s met uw vinger. De waterstroom start en stopt na 5 seconden. Blijf de sensor afdekken, totdat er een korte spoeling plaatsvindt. Haal tijdens het spoelen uw vinger van de sensor. De wastafelmengkraan met sensor spoelt nu de leidingen 2 minuten door.

Als een object de sensor nadert, wordt de continue waterstroom onderbroken.

Onderhoud

De straalreiniger reinigen, indien nodig, vervangen, zie afbeelding 11 op pagina 41

Montage in omgekeerde volgorde.

De magneetklep vervangen, zie afbeelding 12 op pagina 41

Montage in omgekeerde volgorde.

Reserveonderdelen met bestelnummers, zie pagina 43

Instructies voor de waarborg en het onderhoud vindt u in de meegeleverde **aanwijzingen voor het onderhoud en garantiebewijs**.



Instructies voor afvalverwijdering! Toestellen met deze markering mogen **niet** bij het gewoon huisvuil geplaatst worden, maar moeten op de gepaste wijze worden gerecycled!

Instellingen

Om de instelmodus te kunnen bewerken, moet de stroomtoevoer minimaal 10 s onderbroken zijn. Herstel daarna de stroomvoorziening. De LED knippert eerst 1x en brandt daarna ca. 3 s. Vervolgens kunnen de instellingen binnen de volgende 3 minuten worden uitgevoerd.

Modus	Activering	Bevestiging
Automatische spoeling	Bedek de onderste helft van de sensor gedurende 10 s met uw vinger, totdat de eerste bevestigingsspoeling plaatsvindt en haal uw vinger vervolgens van de sensor. Als het gewenste instelniveau niet is bereikt, herhaalt u het proces.	De ingestelde status wordt aangegeven door de knipperende LED: 1x knipperen = 12-uurs ritme 2x knipperen = 24-uurs ritme 3x knipperen = inactief
Resetten, terugzetten in de fabrieksinstellingen	Bedek de onderste helft van de sensor gedurende 15 s met uw vinger, totdat de eerste bevestigingsspoeling plaatsvindt en haal uw vinger vervolgens van de sensor. Als het gewenste instelniveau niet is bereikt, herhaalt u het proces.	De LED knippert 5 keer en bevestigt de reset.
Detectiegebied aanpassen	Bedek de onderste helft van de sensor gedurende 20-55 s met uw vinger. Haal de vinger na de derde bevestigingsspoeling van de sensor.	De ingestelde status wordt aangegeven door de knipperende LED: 1x knipperen = niveau 5 (~ 14 cm) 2x knipperen = niveau 6 (~ 16 cm) 3x knipperen = niveau 7 (~ 18 cm) 4x knipperen = niveau 8 (~ 20 cm)
Nawerkingscyclus instellen	Bedek de onderste helft van de sensor gedurende 25 s met uw vinger. De vierde bevestigingsspoeling geeft aan dat de modus actief is. Haal de vinger van de sensor zodra de gewenste nawerkingscyclus bereikt is.	De ingestelde tijd wordt aangegeven door de knipperende LED: 1x knipperen = 1 s : 10x knipperen = 10 s

Meer instellingen en diagnoses zijn mogelijk via de KEUCO Bluetooth-app met de optionele Bluetooth®-adapter (art. nr.: 59911 000000).

Storing / oorzaak / oplossing		
Storing	Oorzaak	Oplossing
Water stroomt niet	Watertoevoer afgesloten	Open de watertoevoer
	Straalregelaar verstopt/vervuild	Reinig of vervang de straalregelaar
	Filter van de magneetklep verstopt/vuil	Reinig of vervang het magneetventiel
	Magneetventiel defect	Vervang het magneetventiel
	Mengwaterpatroon verstopt/defect	Neem contact op met de KEUCO-klantenservice
	Stroomdruk te laag	Verhoog de stroomdruk
	Kabelstekkerverbinding tussen voeding en sensor wastafelmengkraan losgekoppeld	Sluit de kabelstekkerverbinding opnieuw aan
	Verbindingskabel geknikt of gebroken	Vervang defecte kabels en componenten
	Geen netstroom beschikbaar	Controleer de netvoeding, zorg voor de voeding!
	Stekkervoeding defect	Vervang de plug-in voeding
	Reinigingsmodus actief	Wacht tot de reinigingsmodus is afgelopen
	Detectiegebied van sensor onjuist ingesteld	Pas het detectiegebied aan
	Sensor bekrast/vuil	Reinig de sensor voorzichtig
	Vervelende reflecties van de wasbak	Pas het detectiegebied aan
Water loopt continu door en stopt wanneer er een object in het detectiegebied verschijnt!	De polariteit van de stekker tussen de elektronicamodule en het magneetventiel is verkeerd aangesloten	Sluit de stekker correct aan
	Sensordetectiebereik te klein ingesteld	Vergroot het sensordetectiegebied
Water stopt niet met stromen!	Magneetventiel defect	Vervang het magneetventiel
	Storende objecten in het detectiegebied	Verwijder objecten uit het detectiegebied
	Continue waterloop actief	Annuleer of wacht op de continue waterstroom
	Stroomdruk te hoog	Controleer de stroomdruk, stel in op 0,5 - 5,0 bar
Het water begint vanzelf te stromen!	Sensor bekrast/vuil	Reinig de sensor voorzichtig
	Wastafelmengkraan met sensor wordt beïnvloed door omgevingsinvloeden (spiegels, metalen oppervlakken, glazen wastafel enz.)	Verklein het detectiegebied
Kraan lekt, er komt water uit!	Defecte afdichtingen of verkeerde montage	Controleer de montage en vervang eventueel defecte afdichtingen
	Er druppelt water uit de kraan, magneetventiel sluit niet goed	Reinig het magneetventiel of vervang het indien nodig
De temperatuur kan niet correct worden ingesteld!	Geen of te weinig warm of koud water	Open de hoekventielen volledig
	Filter in watertoevoer verstopt/vuil	Reinig of vervang het filter
	Watertemperatuur te laag of te hoog	Controleer de watertoevoertemperatuur en pas eventueel aan
	Watertemperatuur te laag of te hoog (mengwateraansluiting)	Pas de temperatuur aan met de hendel

 Tento návod slouží instalatérům při montáži a uživatelům při obsluze a údržbě produktu.

Po nainstalování ho předejte uživateli, aby si ho mohl uschovat.

Symbole a jejich význam

 **Pozor!** Výstraha před zraněním a věcnými škodami.

 Upozornění, tip nebo odkaz

 Nesprávná montáž

 Správná montáž / kontrola funkčnosti

 Při montáži dbejte na tento detail

 Studená voda

 Teplá voda

 Průtok vody

 Žádný průtok vody

 Volitelná výbava / příslušenství

Informace o bezpečnosti

 – Toto zařízení není určeno k tomu, aby ho používaly osoby (včetně dětí) s omezenými fyzickými, smyslovými nebo duševními schopnostmi, nedostatečnými zkušenostmi a/nebo znalostmi, pokud při tom nejsou z bezpečnostních důvodů pod dozorem odpovědné osoby, která je poučí o tom, jak toto zařízení používat.

– Děti musí být pod dozorem, aby si se zařízením hrály.

– Elektrickou instalaci musí provést odborný elektrikář kvalifikovaný podle IEC 60364-7-701/ VDE 0100 části 701! Musí být dodrženy národní a místní předpisy!

– V případě poškození přístroje nebo napájecího kabelu neuvádějte přístroj do chodu, ale nechte jej vyměnit výrobcem, jeho zákaznickým servisem nebo osobou s rovnocennou kvalifikací.

Účel použití

 Senzorická páková umyvadlová armatura pro použití v soukromých i veřejných koupelnách a WC. Provoz s tlakovými zásobníky, tepelně a hydraulicky řízenými průtokovými ohřivači možný.

Provoz s beztlakovými zásobníky (otevřené ohřivače vody) **není** možný!

Provoz pouze s pitnou vodou.

 Pomocí volitelného Bluetooth® adaptéru (č. výrobku: 59911 000000) lze senzorickou pákovou umyvadlovou armaturu ovládat a programovat přes aplikaci.

 Výrobek je vhodný výhradně k montáži ve vnitřních prostorách!

 **Pozor!** Instalace v prostorách, které nepromrzají.

 **Prohlášení o shodě!** Tento produkt splňuje požadavky platných směrnic EU. Prohlášení o shodě pro tento produkt si lze vyžádat na následující adrese:

KEUCO GmbH & Co. KG, Oesestraße 36,
58675 Hemer, Německo.

Technické údaje

– Napájení: 220-240V AC 50/60Hz

– Sekundární napětí: 6,75 V DC

– Max. příkon: 2,5 W

– Okolní podmínky

Teplota: 5° – 40° C

– Průtok při průtokovém tlaku 3 bary: cca. 5 l/min

– Průtokový tlak: min. 0,5 bar/doporučeno 1-5 bar

– Provozní tlak: max. 8 bar

– Zkušební tlak: 16 bar

– Doporučená teplota vstupní teplé vody: max. 70° C

– Připojka vody:
studená = označená modrou barvou
teplá = označená červenou barvou

Vyvarujte se rozdílu tlaku mezi přívodním potrubím teplé a studené vody.

U klidového tlaku na 5 barů nainstalujte redukční ventil.

Nastavení z výroby

– Režim čištění: 180 sekund

– Stálý tok vody (Teplotní dezinfekce): 2 minuty

– Snímací rozsah: ~16 cm (nastavení z výroby)

– Automatický oplach: deaktivován (nastavení z výroby)

– Doba doběhu: 1 sekund

– Pojistka úniku vody: 30 sekund*

*= hodnotu lze změnit pouze pomocí aplikace KEUCO s volitelným Bluetooth® adaptérem (č. výrobku: 59911 000000).

Montážní rozměry viz strana 2**Instalace** viz obrázek 1 na straně 39

Potrubí na pitnou vodu před a po instalaci důkladně vypláchněte (postupujte podle EN 806 a 1717).

Těsnost přípojek zkontrolujte hydraulickým tlakem.

Obsluha viz obrázek 7 na straně 40

Pokud je sensorická páková umyvadlová armatura připravena k provozu:

- Podržte ruku pod okénkem senzoru
- Začne vytékat voda s předem nastavenou teplotou

Nastavení teploty, viz obrázek 8 na straně 40

- Změňte teplotu změnou nastavení páky

Pojistka, viz obrázek 9 na straně 41

Abyste mohli chránit sensorickou pákovou umyvadlovou armaturu před nechtěnou změnou teploty, lze vyměnit páku za klip:

- Nastavte požadovanou teplotu
- Vyšroubujte páku
- Vložte klip

Provoz pouze se studenou vodou

Abyste mohli používat sensorickou pákovou umyvadlovou armaturu pouze se studenou vodou, musí se hadice na teplou vodu vyměnit za dodanou zátku, viz obrázek 10 na straně 41.

Pro zajištění maximálního průtoku se musí páka pro nastavení teploty nastavit na studenou vodu.

Aktivace režimu čištění

- Dolní polovinu okénka senzoru zakryjte prstem na 5 sekund. Voda začne téct a zastaví se po 5 sekundách. Nyní dejte prst z okénka senzoru pryč. Tok vody je nyní přerušen na 180 sekund.

Aktivace stálého toku (Teplotní dezinfekce)**Možné pouze při režimu s teplou vodou!**

Mísicí páka musí být nastavena na maximální teplotu vody.

**Pozor!** Nebezpečí opaření!

- Dolní polovinu okénka senzoru zakryjte prstem na 10 sekund. Voda začne téct a zastaví se po 5 sekundách. Okénko senzoru ještě jednou zakryjte, dokud nedojde ke krátkému oplachu. Během oplachu dejte prst z okénka senzoru pryč. Sensorická páková umyvadlová armatura bude nyní 2 minuty proplachovat potrubí.

Při přiblížení objektu před okénko senzoru se stálý tok vody přeruší.

Údržba**Vyčištění, případně výměna proudového aerátoru**, viz obrázek 11 na straně 41

Montáž probíhá v obráceném pořadí.

Výměna magnetického ventilu, viz obrázek 12 na straně 41

Montáž probíhá v obráceném pořadí.

Náhradní díly s objednacími čísly viz strany 43

Pokyny týkající se záruky a péče najdete v příloženém **Návodu k údržbě a záručním listu**.



Pokyny týkající se likvidace! Zařízení s tímto označením se **nesmějí** likvidovat s domovním odpadem, ale musí se odevzdat na sběrné místo, které je k tomu určeno!

Nastavení

Abyste se dostali do režimu pro nastavení, musí se přerušit přívod elektrické energie minimálně na 10 sekund. Poté obnovte přívod elektrické energie. LED zabliká nejprve 1x a pak se na cca 3 sekundy rozsvítí. Poté lze během následujících 3 minut provádět nastavení.

Režim	Aktivace	Potvrzení
Automatický oplach	Dolní polovinu okénka senzoru zakryjte prstem na 10 sekund, dokud nedojde k prvnímu potvrzovacímu oplachu a poté ho dejte z okénka senzoru pryč. Pokud nebylo dosaženo požadovaného stupně nastavení, postup prosím zopakujte.	Nastavený stav se zobrazí blikáním LED: 1x bliknutí = rytmus 12 hodin 2x bliknutí = rytmus 24 hodin 3x bliknutí = neaktivní
Resetování, vynulování na nastavení z výroby	Dolní polovinu okénka senzoru zakryjte prstem na 15 sekund, dokud nedojde k prvnímu potvrzovacímu oplachu a poté ho dejte z okénka senzoru pryč. Pokud nebylo dosaženo požadovaného stupně nastavení, postup prosím zopakujte.	LED zabliká 5x a potvrdí resetování.
Upravení snímacího rozsahu	Dolní polovinu okénka senzoru zakryjte prstem na 20–55 sekund. Po třetím potvrzovacím oplachu dejte prst pryč.	Nastavený stav se zobrazí blikáním LED: 1x bliknutí = stupeň 5 (cca 14 cm) 2x bliknutí = stupeň 6 (cca 16 cm) 3x bliknutí = stupeň 7 (cca 18 cm) 4x bliknutí = stupeň 8 (cca 20 cm)
Nastavení doby doběhu	Dolní polovinu okénka senzoru zakryjte prstem na 25 sekund. Čtvrtý potvrzovací oplach ukáže, že je režim aktivní. Po dosažení požadované doby doběhu dejte prst pryč.	Nastavený čas se zobrazí blikáním LED: 1x bliknutí = 1 sekunda : 10x bliknutí = 10 sekund

Další nastavení a diagnostika přes Bluetooth aplikaci KEUCO pomocí volitelného Bluetooth® adaptéru (č. výrobku: 59911 000000).

Porucha / příčina / náprava		
Porucha	Příznak	Odstranění
Voda neteče	Zablokovaný přívod vody	Otevřete přívod vody
	Ucpaný/znečištěný regulátor proudu	Vyčistěte nebo vyměňte usměrňovač proudu vody
	Ucpaný/znečištěný filtr u magnetického ventilu	Vyčistěte nebo vyměňte elektromagnetický ventil
	Vadný magnetický ventil	Vyměňte magnetický ventil
	Ucpaná/vadná směšovací kartuše	Kontaktujte zákaznický servis KEUCO
	Příliš nízký tlak vody	Zvyšte tlak vody
	Kabelové zástrčkové spojení mezi napájecím zdrojem a umyvadlovou baterií je odpojeno	Spojte zásuvný kabel
	Spojovací kabel je zlomený nebo prasklý	Vyměňte vadný kabel a součástky
	Není k dispozici síťové napájení	Zkontrolujte síťové napájení, zajistěte napájení
	Vadný napájecí zdroj	Vyměňte napájecí zdroj
	Režim čištění je aktivní	Počkejte na konec režimu čištění
	Snímací rozsah senzoru není správně nastaven z výroby	Upravte snímací rozsah
	Okénko senzoru je poškrábané/znečištěné	Opatrně vyčistěte okénko senzoru
	Rušivé odrazy od umyvadla	Upravte snímací rozsah
Voda teče neustále a zastaví se, pokud se ve snímacím rozsahu Upravení nějaký objekt!	Zástrčka mezi elektronickým modulem a magnetickým ventilem je přepólovaná	Zapojte správně zásuvné spoje
	Nastaven příliš malý rozsah snímání senzoru	Zvyšte snímací rozsah senzoru
Voda nepřestává téct!	Vadný magnetický ventil	Vyměňte magnetický ventil
	Rušivé objekty ve snímacím rozsahu	Odstranit objekty ze snímacího rozsahu
	Aktivní stálý tok vody	Přerušete stálý tok vody nebo počkejte
	Příliš vysoký tlak vody	Zkontrolujte tlak vody, nastavte ho na 0,5–5,0 bar
Voda začne téci sama od sebe!	Okénko senzoru je poškrábané/znečištěné	Opatrně vyčistěte okénko senzoru
	Senzorická páková umyvadlová armatura je ovlivňována vlivy z místnosti (zrcadlo, kovové plochy, skleněné umyvadlo atd.)	Snižte snímací rozsah
Netěsná armatura, uniká voda!	Vadné těsnění nebo chybná montáž	Prověřte montáž a příp. vyměňte vadné těsnění
	Z odtoku kape voda, magnetický ventil nezavírá správně	Vyčistěte nebo příp. vyměňte magnetický ventil
Teplotu nelze správně nastavit!	Žádná voda nebo příliš málo teplá nebo studená voda	Zcela otevřete rohové ventily
	Filtr v přívodu vody je ucpan/znečištěn	Vyčistěte nebo vyměňte filtr
	Teplota vody příliš nízká nebo příliš vysoká	Zkontrolujte teplotu zásobování vodou a příp. ji upravte
	Teplota vody příliš nízká nebo příliš vysoká (Páková armatura)	Pomocí páky změňte nastavení teploty

 Instrukcja przeznaczona jest dla instalatora, zapewniając pomoc w zakresie montażu oraz dla użytkownika, informując go o sposobie obsługi i konserwacji produktu.

Po instalacji należy przekazać instrukcję użytkownikowi, aby ją u siebie przechowywał.

Symbole i znaczenie

 **Uwaga!** Ostrzeżenie przed szkodami osobowymi i materialnymi.

 Informacja, dobra rada lub odsyłacz

 Niewłaściwy montaż

 Właściwy montaż / kontrola funkcjonowania

 Należy stosować się do danych, dotyczących montażu

 Woda zimna

 Woda gorąca

 Strumień wody

 Brak strumienia wody

 Opcje / Osprzęt

Informacje dotyczące bezpieczeństwa

 – Urządzenie nie jest przystosowane do użytkowania przez osoby (w tym dzieci) o ograniczonej kondycji fizycznej, zmysłowej lub psychicznej, wykazujące brak doświadczenia i/lub niedostateczną wiedzę, chyba że użytkowanie to odbywa się pod nadzorem osoby odpowiedzialnej za bezpieczeństwo, po przekazaniu przez tę osobę wskazówek co do użytkowania urządzenia.

– Należy nadzorować dzieci, aby upewnić się, czy nie bawią się one urządzeniem.

– Instalację elektryczną winien wykonać fachowiec elektryk zgodnie z IEC 60364-7-701/VDE 0100 część 701! Należy stosować się do przepisów prawa, obowiązujących w całym kraju oraz w miejscu montażu urządzenia!

– W przypadku uszkodzenia urządzenia lub kabla zasilania prądem elektrycznym nie należy użytkować urządzenia, lecz zlecić wymianę u producenta, w dziale obsługi klienta lub przez wykwalifikowaną osobę.

Przeznaczenie

 Bateria umywalkowa czujnikowa do zastosowania w prywatnych i publicznych łazienkach i WC.

Możliwa eksploatacja przy współpracy ze zbiornikami ciśnieniowymi lub podgrzewaczami przepływowymi, sterowanymi termicznie lub hydraulicznie.

Eksploatacja przy współpracy ze zbiornikami bezciśnieniowymi (otwartymi podgrzewaczami wody) **nie** jest możliwa!

Możliwa eksploatacja w instalacji wody, zapewniającej jakość typową dla wody pitnej.

 Z opcjonalnym adapterem Bluetooth® (nr artykułu: 59911 000000) czujnikowa bateria umywalkowa może być obsługiwana i programowana przez aplikację.

 Produkt przeznaczony jest wyłącznie do montażu wewnątrz budynków!

 **Uwaga!** Instalacja wyłącznie w pomieszczeniach, w których temperatura nie spada poniżej zera.

 **Deklaracja zgodności** Ten produkt spełnia wymogi obowiązujących dyrektyw UE. Możliwe jest zażądanie deklaracji zgodności tego produktu pod poniższym adresem:
KEUCO GmbH & Co. KG, Oesestraße 36,
D-58675 Hemer

Dane techniczne

- Zasilanie energią elektryczną: 220-240V AC 50/60Hz
- Napięcie wtórne: 6,75 V DC
- Maks. pobór mocy: 2,5 W
- Warunki otoczenia
- Temperatura: 5° – 40° C
- Przepływ w przypadku ciśnienia hydraulicznego 3 bar: około 5 l/min
- Ciśnienie hydrauliczne: min. 0,5 bar/zalecane 1-5 bar
- Ciśnienie robocze: maks. 8 bar
- Ciśnienie kontrolne: 16 bar
- Zalecana temperatura wody gorącej na wejściu: maks. 70° C
- Przyłącze wody: zimna = oznaczenie niebieskie
gorąca = oznaczenie czerwone

Należy unikać różnic ciśnień w przewodach doprowadzających ciepłą i zimną wodę.

W przypadku ciśnienia spoczynkowego ponad 5 bar należy zabudować reduktor ciśnienia.

Ustawienia fabryczne

- Tryb czyszczenia: 180 s
 - Ciągły przepływ wody (dezynfekcja termiczna): 2 min
 - Zakres oddziaływania: ~16 cm (ustawienie fabryczne)
 - Automatyczne spłukiwanie: wyłączone (ustawienie fabryczne)
 - Czas dobiegu: 1 s
 - Zatrzymanie wody: 30 s*
- *= Wartość edytowana tylko aplikacją KEUCO.....z opcjonalnym adapterem Bluetooth® (nr artykułu: 59911 000000).

Wymiary montażowe, patrz strona 2**Instalacja**, patrz od rysunek 1 na stronie 39

Przed instalacją i po instalacji należy gruntownie przepłukać przewody, prowadzące wodę pitną (należy stosować się do EN 806 i 1717).

Sprawdzić przyłącza ciśnieniem hydraulicznym w celu potwierdzenia ich szczelności.

Obsługa, patrz rys. 7 na stronie 40

Jeśli czujnikowa bateria umywalkowa jest gotowa do pracy:

- Podnieść rękę przed okno czujnika
- Woda wypływa z wstępnie ustawioną temperaturą

Ustawienie temperatury, patrz rysunek 8 na stronie 40

- Zmienić temperaturę przez przestawienie dźwigni

Zabezpieczenie, patrz rysunek 9 na stronie 41

Aby zabezpieczyć czujnikową baterię umywalkową przed niepożądaną regulacją temperatury, można zastąpić dźwignię klipsem:

- Ustawić żądaną temperaturę
- Wykręcić dźwignię
- Włożyć klips

Eksplatacja tylko z zimną wodą

Aby użytkować czujnikową baterię umywalkową wyłącznie z zimną wodą, trzeba zastąpić wąż ciepłej wody dołączoną zaślepką, patrz rysunek 10 na stronie 41.

Aby zapewnić jak największy przepływ, trzeba ustawić dźwignię regulatora temperatury na zimną wodę.

Aktywacja trybu czyszczenia

- Zakryć dolną połowę okna czujnika palcem na 5 s. Przepływ wody rozpocznie się i zatrzyma po 5 s. Teraz zdjęć palec z okna czujnika. Przepływ wody jest teraz przerwany na 180 s.

Aktywacja przepływu ciągłego (dezynfekcja termiczna)**Możliwe tylko przy zastosowaniu z ciepłą wodą!**

Dźwignia wyboru temperatury musi być ustawiona na maksymalny przepływ ciepłej wody.

**Uwaga!** Niebezpieczeństwo oparzenia!

- Zakryć dolną połowę okna czujnika palcem na 10 s. Przepływ wody rozpocznie się i zatrzyma po 5 s. Dalej zakrywać okno czujnika, aż nastąpi krótkie płukanie. Podczas płukania zdjęć palec z okna czujnika. Czujnikowa bateria umywalkowa płucze teraz przewody rurowe przez 2 min.

Przy zbliżeniu się obiektu przed okno czujnika przepływ ciągły wody zostaje przerwany.

Konserwacja**Czyszczenie perlatora, ew. wymiana**, patrz rysunek 11 na stronie 41

Montaż w odwrotnej kolejności.

Wymiana zaworu magnetycznego, patrz rysunek 12 na stronie 41

Montaż w odwrotnej kolejności.

Części zamienne z numerami zamówienia, patrz strona 43

Informacje dotyczące gwarancji dostępne są w dołączonej **instrukcja konserwacji i karta gwarancyjna**.



Informacja o utylizacji! Urządzenia, oznaczone tym znakiem **nie** powinny być usuwane wraz z odpadem domowym, lecz należy je przekazać do punktu zbioru odpadów, przewidzianego do takich celów!

Ustawienia

Aby przejść do trybu ustawień, trzeba przerwać zasilanie na co najmniej 10 s. Następnie przywrócić zasilanie. Dioda LED miga początkowo 1 x, a następnie świeci przez ok. 3 s. Następnie w ciągu kolejnych 3 min można wprowadzić ustawienia.

Tryb	Aktywacja	Potwierdzenie
Płukanie automatyczne	Zakryć dolną połowę okna czujnika palcem na 10 s, aż nastąpi pierwsze płukanie zatwierdzające, a następnie zdjąć z okna czujnika. Jeśli żądany stopień nastawy nie został osiągnięty, należy powtórzyć	Ustawiony stan jest sygnalizowany przez miganie diody LED: miganie 1 x = cykl 12 godzin miganie 2 x = cykl 24 godzin miganie 3 x = nieaktywny
Reset, przywrócenie Ustawienia fabryczne	Zakryć dolną połowę okna czujnika palcem na 15 s, aż nastąpi pierwsze płukanie zatwierdzające, a następnie zdjąć z okna czujnika. Jeśli żądany stopień nastawy nie został osiągnięty, należy powtórzyć.	Dioda miga 5 x i potwierdza reset.
Dostosować zakres oddziaływania	Zakryć dolną połowę okna czujnika palcem na 20-55 s. Następnie odsunąć palec po trzecim płukaniu zatwierdzającym.	Ustawiony stan jest sygnalizowany przez miganie diody LED: miganie 1 x = stopień 5 (~14 cm) miganie 2 x = stopień 6 (~16 cm) miganie 3 x = stopień 7 (~18 cm) miganie 4 x = stopień 8 (~20 cm)
Ustawienie czasu dobiegu	Zakryć dolną połowę okna czujnika palcem na 25 s. Czwarte płukanie zatwierdzające pokazuje, że dany tryb jest aktywny. Zdjąć palec po osiągnięciu żadanego czasu dobiegu.	Ustawiony czas jest wskazywany przez miganie diody LED: miganie 1 x = 1 s : miganie 10 x = 10 s











Dalsze ustawienia i diagnostyka możliwe przez aplikację KEUCO Bluetooth z opcjonalnym adapterem Bluetooth® (nr artykułu: 59911 000000).

Usterka / przyczyna / rozwiązanie		
Błąd	Objaw	Usunięcie
Woda nie płynie	Dopływ wody odcięty	Otworzyć dopływ wody
	Perlator zapchany/zanieczyszczony	Oczyścić lub wymienić perlator
	Filtr na zaworze elektromagnetycznym zapchany/zanieczyszczony	Oczyścić lub wymienić zawór elektromagnetyczny
	Zawór elektromagnetyczny uszkodzony	Wymienić zawór elektromagnetyczny
	Głowica mieszająca zapchana/wadliwa	Skontaktować się z obsługą klienta KEUCO
	Ciśnienie przepływu za niskie	Zwiększyć ciśnienie przepływu
	Połączenie wtykowe kabla między zasilaczem a czujnikiem baterii umywalkowej odłączone	Utworzyć połączenie kablowe wtyczkowe
	Kabel połączeniowy zagięty lub złamany	Wymienić wadliwy kabel i komponent
	Brak dostępnego zasilania sieciowego	Sprawdź zasilanie sieciowe, upewnij się, że zasilanie
	Uszkodzony zasilacz wtykowy	Wymień zasilacz wtykowy
	Tryb czyszczenia aktywny	Poczekaj na koniec trybu czyszczenia
	Obszar oddziaływania czujnika nie został prawidłowo ustawiony	Dostosować obszar oddziaływania
	Okno czujnika zarysowane/zanieczyszczone	Ostrożnie oczyścić okno czujnika
	Zakłócające odbicia z umywalki	Dostosować obszar oddziaływania
Woda płynie stale i zatrzymuje się, kiedy przedmiot znajdzie się w zakresie oddziaływania!	Wtyczka między modulem elektronicznym i zaworem elektromagnetycznym z zamienionymi biegunami	Prawidłowo podłączyć połączenie wtykowe
	Obszar oddziaływania czujnika za mały	Zwiększyć obszar oddziaływania czujnika
Woda nie przestaje płynąć!	Zawór elektromagnetyczny uszkodzony	Wymienić zawór elektromagnetyczny
	Zakłócające objekty w obszarze oddziaływania	Zabrać objekty z obszaru oddziaływania
	Aktywny ciągły przepływ wody	Przerwać ciągły dopływ wody lub poczekać
	Ciśnienie przepływu za wysokie	Sprawdź ciśnienie przepływu, ustawić na 0,5 - 5,0 bar
Woda samoczynnie zaczyna płynąć!	Okno czujnika zarysowane/zanieczyszczone	Ostrożnie oczyścić okno czujnika
	Czujnikowa bateria umywalkowa podlega czynnikom przestrzennym (lustro, powierzchnie metalowe, umywalka szklana itp.)	Zmniejszyć obszar oddziaływania
Armatura nieszczelna, woda wypływa!	Wadliwe uszczelki lub nieprawidłowy montaż	Sprawdź montaż i wymień ew. wadliwe uszczelki
	Woda ścieka kroplami z przepływu, zawór elektromagnetyczny nie zamyka się prawidłowo	Oczyścić lub ew. wymienić zawór elektromagnetyczny
Nie można prawidłowo ustawić temperatury!	Brak lub zbyt mało gorącej lub zimnej wody	Całkowicie otworzyć zawory rozdzielające
	Filtr na dopływie wody zapchany/zanieczyszczony	Oczyścić lub wymienić filtr
	Temperatura wody za niska lub za wysoka	Sprawdź temperaturę zasilania w wodę i ew. dostosować
	Temperatura wody za niska lub za wysoka (Armatura wody mieszanej)	Ustawić temperaturę dźwignią

 Данная инструкция содержит указания по монтажу изделия для слесаря-сантехника и указания по эксплуатации и техническому обслуживанию изделия для пользователя.

После установки передайте инструкцию пользователю.

Символы и их значение

-  **Внимание!** Опасность физического и материального ущерба.
-  Указание, совет или ссылка
-  Неправильный монтаж
-  Правильный монтаж / проверка работоспособности
-  Важная информация по монтажу
-  Холодная вода
-  Горячая вода
-  Водный поток
-  Нет водного потока
-  Опция/принадлежность

Информация по технике безопасности

-  – Данное устройство не предназначено для использования лицами (включая детей) с ограниченными физическими, тактильными или умственными способностями, без опыта и/или знаний, если только использование данного устройства не контролируется и не обслуживается лицом, ответственным за безопасность таких лиц, которое ознакомлено с инструкцией по эксплуатации.
- Следите за тем, чтобы дети не играли с данным устройством.
- Монтаж электрооборудования должен осуществляться квалифицированным электриком-монтажником в соответствии с IEC 60364-7-701 / VDE 0100, часть 701. Во время установки должны быть соблюдены все национальные и местные нормы и правила.
- Ремонт неисправного устройства или кабеля питания осуществляется специалистами сервисного центра производителя или аналогичным квалифицированным специалистом.

Назначение

 Сенсорный смеситель для раковины для частных и общественных ванных комнат и туалетов. Возможна эксплуатация гидроаккумулятора, термически и гидравлически регулируемых проточных водонагревателей.

Эксплуатация аккумулятора без давления (открытые водонагреватели) **невозможна!**

Использовать только воду питьевого качества.

 С дополнительным адаптером Bluetooth® (№ артикула: 59911 000000) управление и программирование сенсорного смесителя для раковины возможно через приложение.

 Изделие предназначено исключительно для монтажа внутри помещения!

 **Внимание!** Устанавливать только в непромерзающих помещениях.

 **Декларация соответствия** Данный продукт отвечает требованиям соответствующих директив ЕС. Декларация соответствия для данного продукта может быть получена по следующему адресу:
Компания KEUCO GmbH & Co. KG, Oesestraße 36, D-58675 Хемер

Технические характеристики

- Питание: 220-240В перем. тока 50/60Гц
- вторичное напряжение: 6,75 В постоянного тока
- Макс. потребление мощности: 2,5 Вт
- Условия эксплуатации температура: 5° – 40° C
- Пропускная способность при давлении потока в 3 бар: около 5 л/мин
- Давление потока: мин. 0,5 бар/рекомендуется 1-5 бар
- Рабочее давление: макс. 8 бар.
- Расчетное давление: 16 бар.
- Рекомендуемая входная температура горячей воды: макс. 70° C
- Подключение воды: холодная = маркировка синим
горячая = маркировка красным

Во избежание перепадов давления между горячей и холодной водой при подводе трубопровода.

В состоянии покоя свыше 5 бар устанавливать редуктор давления.

Заводские настройки

- Режим очистки: 180 с
- Непрерывная подача воды (термическая дезинфекция): 2 мин
- Зона обнаружения: ~16 см (заводская установка)
- Автоматическая промывка: отключена (заводская настройка)
- Длительность подачи воды по инерции: 1 с
- Остановка подачи воды: 30 с*

*= Значение только через приложение KEUCO с дополнительным адаптером Bluetooth® (№ артикула: 59911000000).

Монтажные размеры, см. стр. 2**Установка, см. рис. 1 на стр. 39**

Водопроводы питьевой воды до и после установки тщательно промыть (EN 806 и 1717).

Проверьте соединения с гидравлическим давлением на герметичность.

Эксплуатация, см. рис. 7 на стр. 40

Когда сенсорный смеситель для раковины готов к использованию:

- расположите руки перед зоной размещения датчика
- система запустит подачу воды заданной температуры.

Настройки температуры, см. рис. 8 на стр. 40

- Смена значения температуры выполняется при помощи рычага

Защита, рис. 9 на стр. 41

Рычаг можно заменить зажимом для предотвращения непреднамеренного изменения температуры воды:

- выставьте желаемое значение температуры
- выкрутите рычаг
- установите зажим

Подача только холодной воды

Для настройки сенсорного смесителя на подачу только холодной воды замените шланг горячей воды на прилагаемую заглушку, см. рис. 10 на стр. 41.

Для обеспечения максимально возможной подачи воды рычаг регулировки температуры должен быть установлен в положение подачи холодной воды.

Включение режима очистки

- Закройте нижнюю половину зоны размещения датчика пальцем на 5 с. Подача воды начинается и прекращается через 5 секунд. Теперь уберите палец с зоны размещения датчика. Подача воды будет прекращена на 180 с.

Включение непрерывной подачи воды

(термическая дезинфекция)

**Возможно только при подключенной подаче горячей воды!**

Рычаг переключателя температуры должен быть установлен на максимальный расход горячей воды.

**Внимание! Опасность получения ожога!**

- Закройте нижнюю половину зоны размещения датчика пальцем на 10 с. Подача воды начинается и прекращается через 5 секунд. Продолжайте закрывать зону размещения датчика до запуска короткой промывки. Во время очистки уберите палец с зоны размещения датчика. Будет запущен режим промывки труб в течение 2 минут.

При срабатывании датчика движения непрерывный поток воды будет прекращен.

Техническое обслуживание**Очистка струйного очистителя и (вероятная)**

замена аккумулятора, см. рис. 11 на стр. 41

Монтаж производится в обратной последовательности.

Замена электромагнитного клапана, см. рис. 12 на стр. 41

Монтаж производится в обратной последовательности.

Запчасти с номерами для заказа, см. стр. 43



Информацию о гарантии и указания по уходу см. в прилагаемом **паспорте по уходу и гарантийному обслуживанию**.



Информация об утилизации Устройства с данной пометкой **не следует** утилизировать вместе с бытовыми отходами. Такие устройства должны утилизироваться с продуктами аналогичной категории.

Настройки

Для перехода в режим настройки необходимо отключить электропитание не менее чем на 10 с. Затем заново восстановить подачу питания. Светодиод мигнет 1 раз, далее - загорится примерно на 3 с. После этого настройки можно будет выполнить в течение следующих 3 минут.

Режим	Запуск	Подтверждение
Автоматическая промывка	Закройте нижнюю половину зоны расположения датчика пальцем на 10 с, пока не запустится первая пробная промывка, после чего уберите палец. Для изменения настройки повторите шаг, указанный выше.	Различным вариантам настройки режима соответствует срабатывание светодиода: 1 x мигание = 12-часовой ритм 2 x мигания = 24-часовой ритм 3 x мигания = выкл.
Сброс на заводские настройки	Закройте нижнюю половину зоны расположения датчика пальцем на 15 с, пока не запустится первая пробная промывка, после чего уберите палец. Для изменения настройки повторите шаг, указанный выше.	Светодиод мигнет 5 раз, подтверждая сброс.
Отрегулируйте зону обнаружения	Закройте нижнюю половину зоны размещения датчика пальцем на 20-55 с. Уберите палец после третьей пробной промывки.	Различным вариантам настройки режима соответствует срабатывание светодиода: 1 x мигание = уровень 5 (~14 см) 2 x мигания = уровень 6 (~16 см) 3 x мигания = уровень 7 (~18 см) 4 x мигания = уровень 8 (~20 см)
Установите длительность подачи воды по инерции	Закройте нижнюю половину зоны размещения датчика пальцем на 25 с. Четвертая пробная промывка означает запуск режима. Уберите пальцы после достижения желаемой длительности подачи воды по инерции.	Различным вариантам настройки времени соответствует срабатывание светодиода: 1 x мигание = 1 с : 2 x мигания = 10 с

Дальнейшие настройки и диагностика через приложение KEUCO Bluetooth с дополнительным адаптером Bluetooth® (№ артикула: 59911000000).

Неисправность / причина / способ устранения		
Ошибка	Причина	Способ устранения
Отсутствует подача воды	Отключение подачи воды	Открыть подачу воды
	Регулятор струи засорен / загрязнен	Очистить или заменить регулятор струи
	Фильтр на электромагнитном клапане засорен / загрязнен	Очистить или заменить электромагнитный клапан
	Электромагнитный клапан неисправен	Заменить электромагнитный клапан
	Картридж смешанной воды засорен / неисправен	Связаться со службой поддержки KEUCO
	Давление подачи воды слишком низкое	Увеличить давление подачи воды
	Отсоединено кабельное соединение между блоком питания и сенсорным смесителем для раковины	Подключить штекерный кабель
	Соединительный кабель перегнут или сломан	Заменить неисправный кабель и компонент
	Нет сетевого питания	Проверить сетевое питание, убедиться в наличии питания
	Неисправен подключаемый блок питания	Заменить подключаемый блок питания
	Запущен режим очистки	Дождаться завершения режима очистки
	Зона размещения датчика настроена неправильно	Отрегулировать зону обнаружения
	Зона размещения датчика поцарапана / загрязнена	Осторожно очистить зону расположения датчика
	Переключающий сигнал отражения от раковины	Отрегулировать зону обнаружения
Подача воды идет непрерывно и отключается при срабатывании датчика движения!	Обратная полярность разъема между электронным модулем и электромагнитным клапаном	Правильно подключить разъем
	Установлена слишком маленькая зона обнаружения датчика	Увеличить зону обнаружения датчика
Подача воды не прекращается!	Электромагнитный клапан неисправен	Заменить электромагнитный клапан
	Переключающий сигнал объекты в зоне обнаружения датчика	Удалить объекты из зоны обнаружения
	Включена непрерывная подача воды	Прервать непрерывную подачу воды или дождаться ее завершения
Подача воды включается самостоятельно!	Давление подачи воды слишком высокое	Проверить давление подачи воды, установить на 0,5 - 5,0 бар
	Зона размещения датчика поцарапана / загрязнена	Осторожно очистить зону расположения датчика
Смеситель не герметичный, утечка воды!	Смеситель для раковины с датчиком подвержен влиянию внешних факторов (зеркала, металлических поверхностей, стеклянной раковины, прочего)	Уменьшить зону обнаружения датчика
	Дефектные уплотнения или неправильная сборка	Проверить сборку и при необходимости заменить дефектные уплотнения
Невозможно правильно установить температуру!	Утечка, электромагнитный клапан не закрывается должным образом	Очистить или заменить электромагнитный клапан
	Нет или слишком мало горячей или холодной воды	Полностью открыть угловые клапаны
	Фильтр в системе подачи воды засорен / загрязнен	Очистить или заменить фильтр
	Температура воды слишком низкая или слишком высокая	Проверить и при необходимости отрегулировать температуру подаваемой воды
	Температура воды слишком низкая или слишком высокая (температура смесителя)	Отрегулировать температуру с помощью рычага

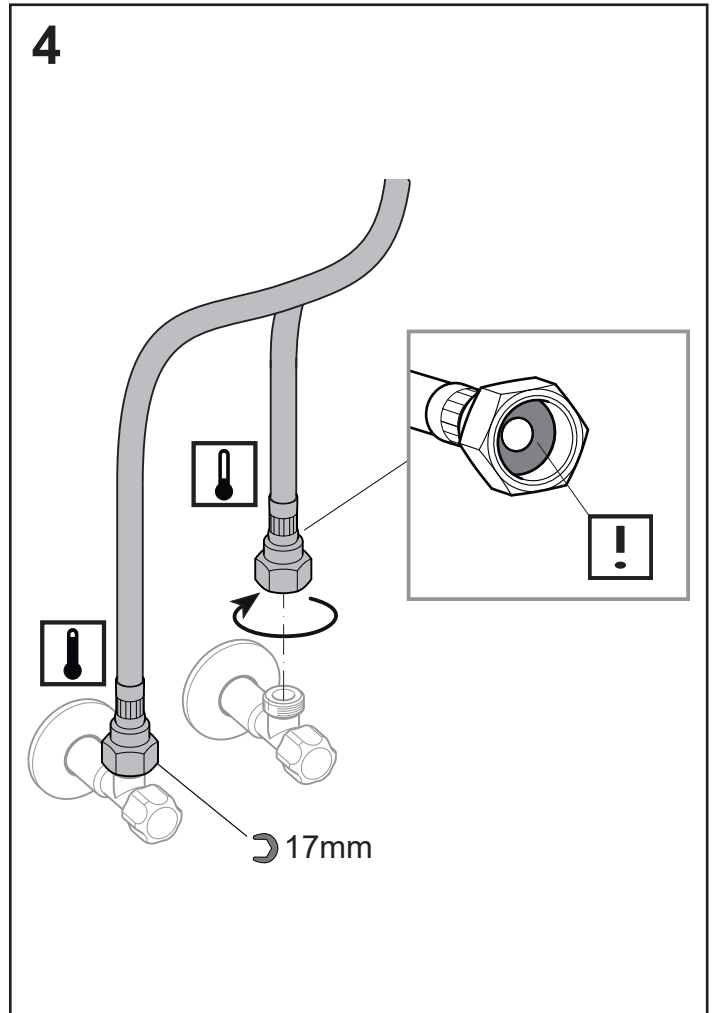
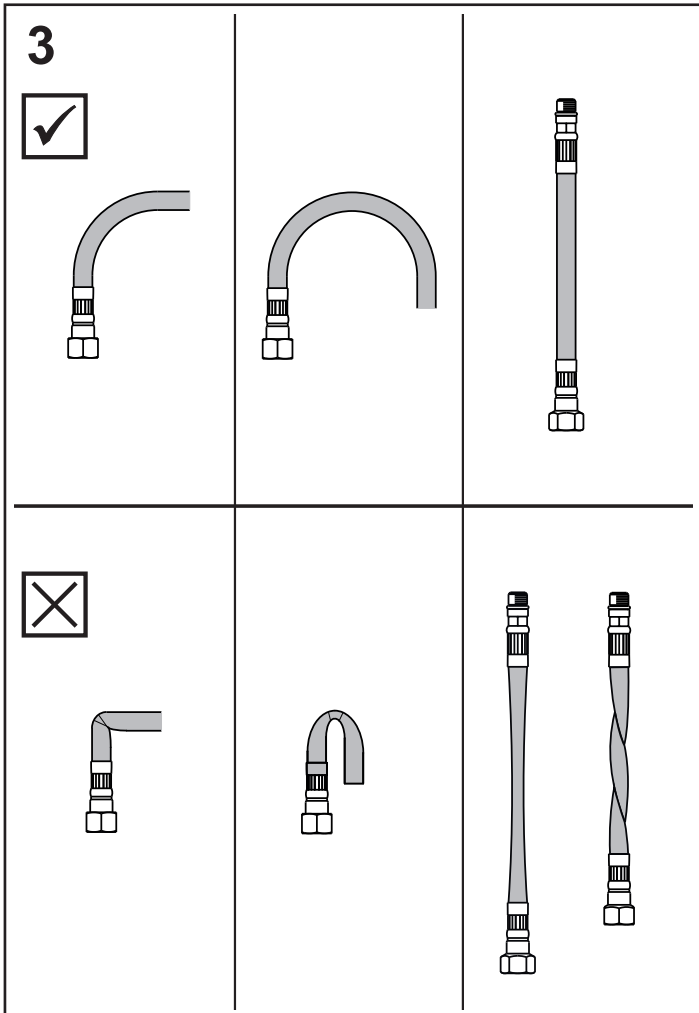
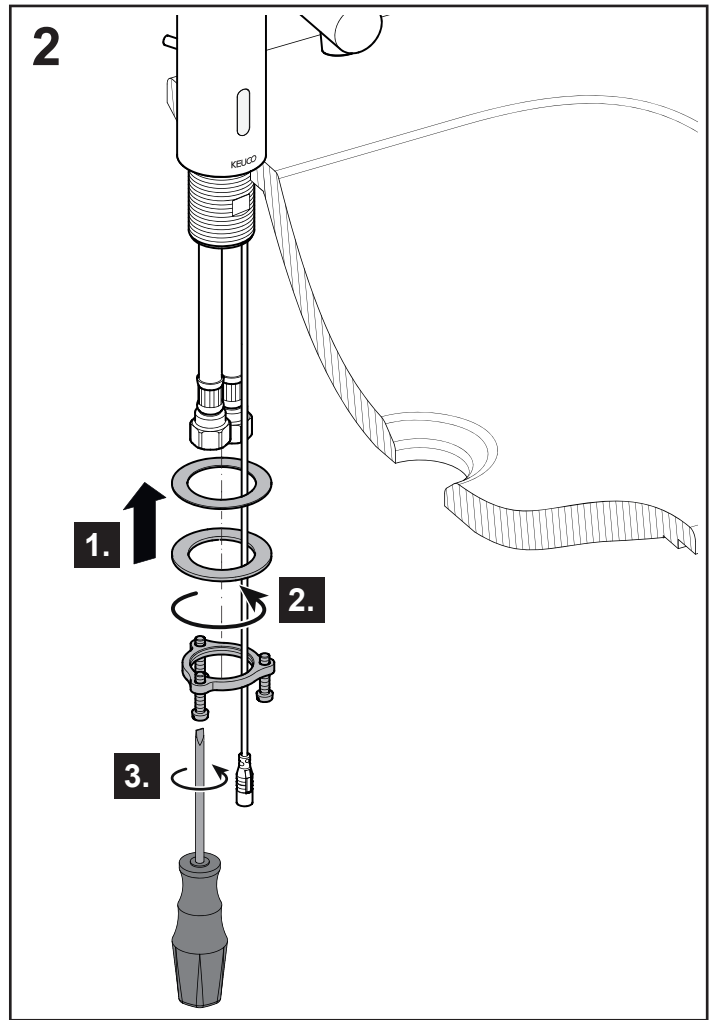
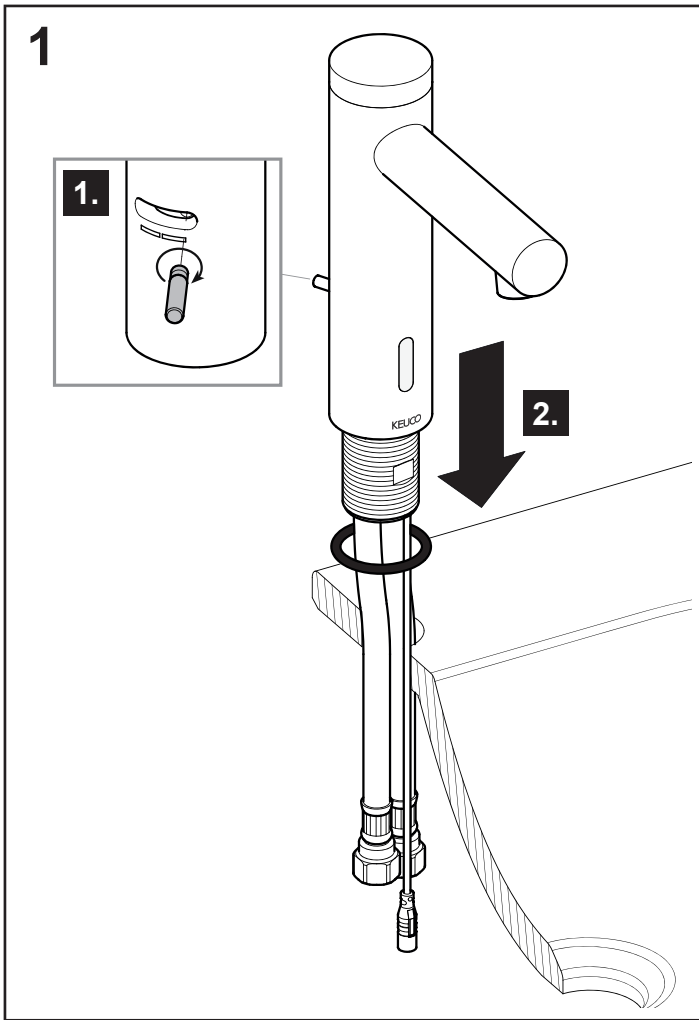

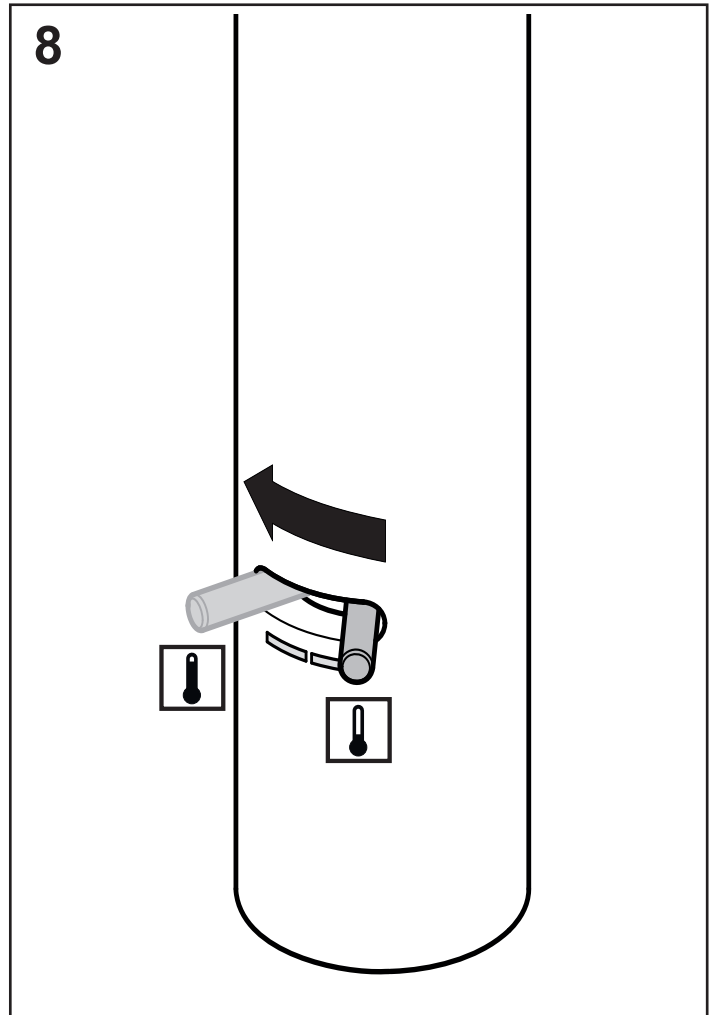
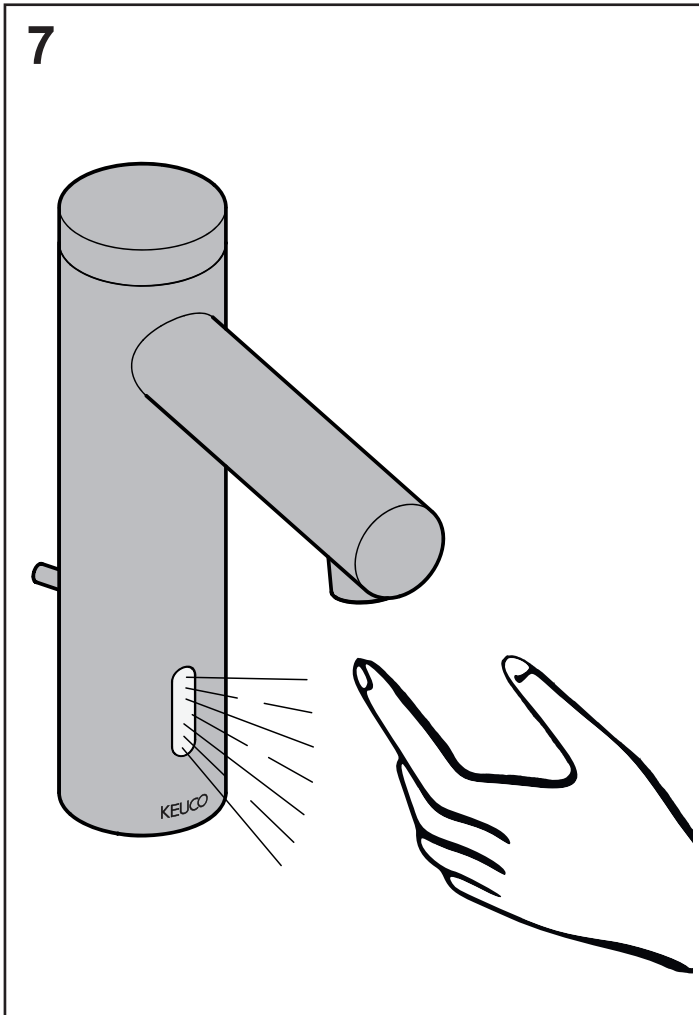
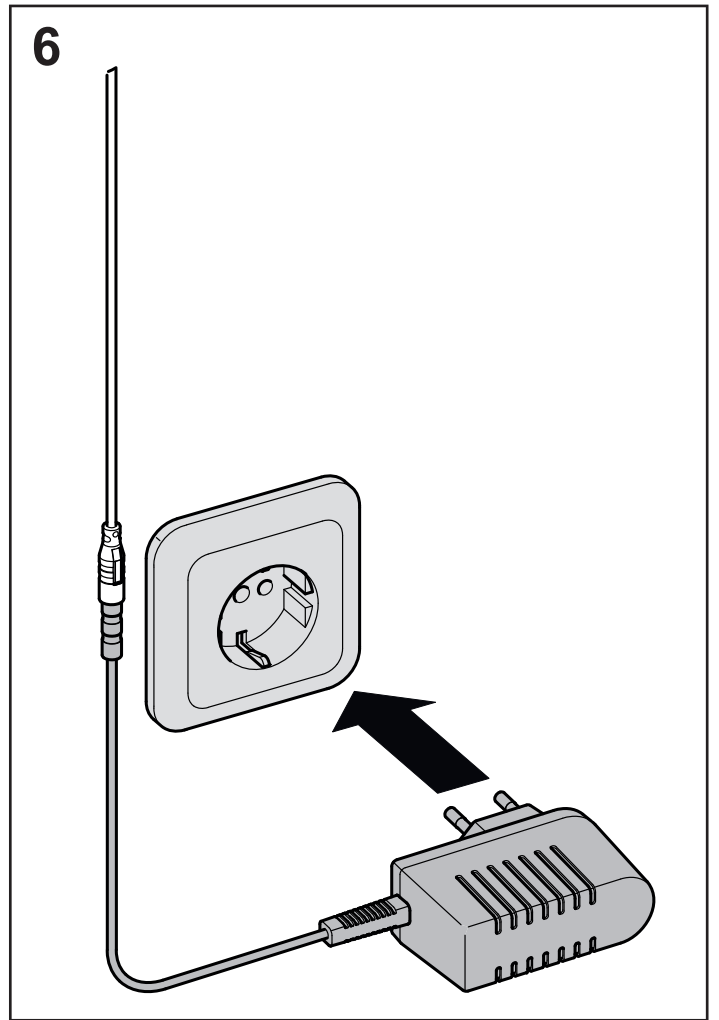
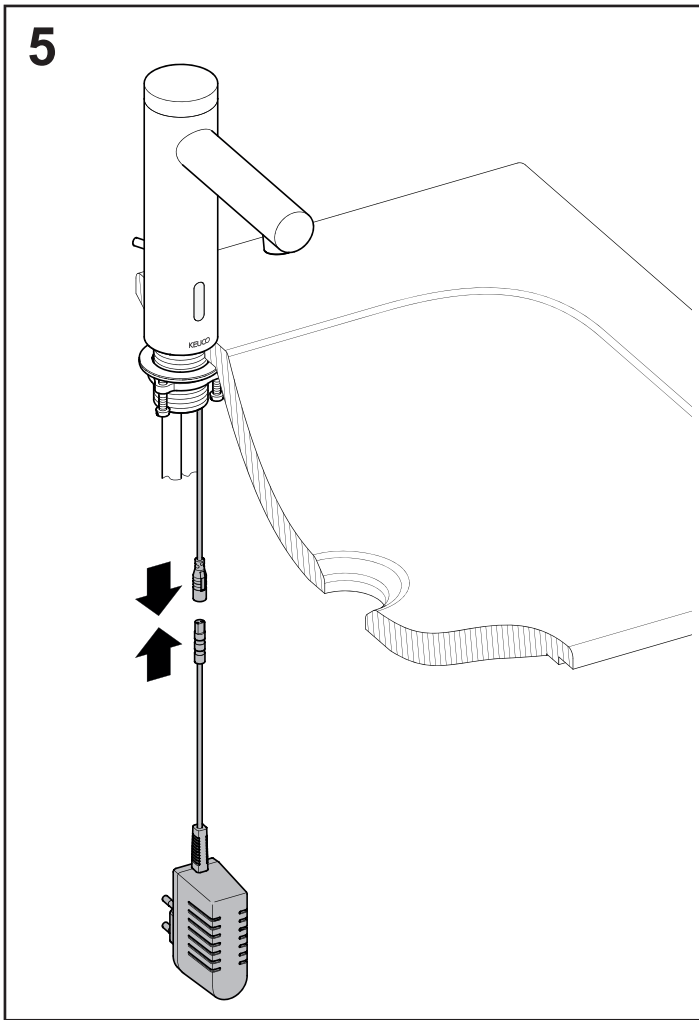

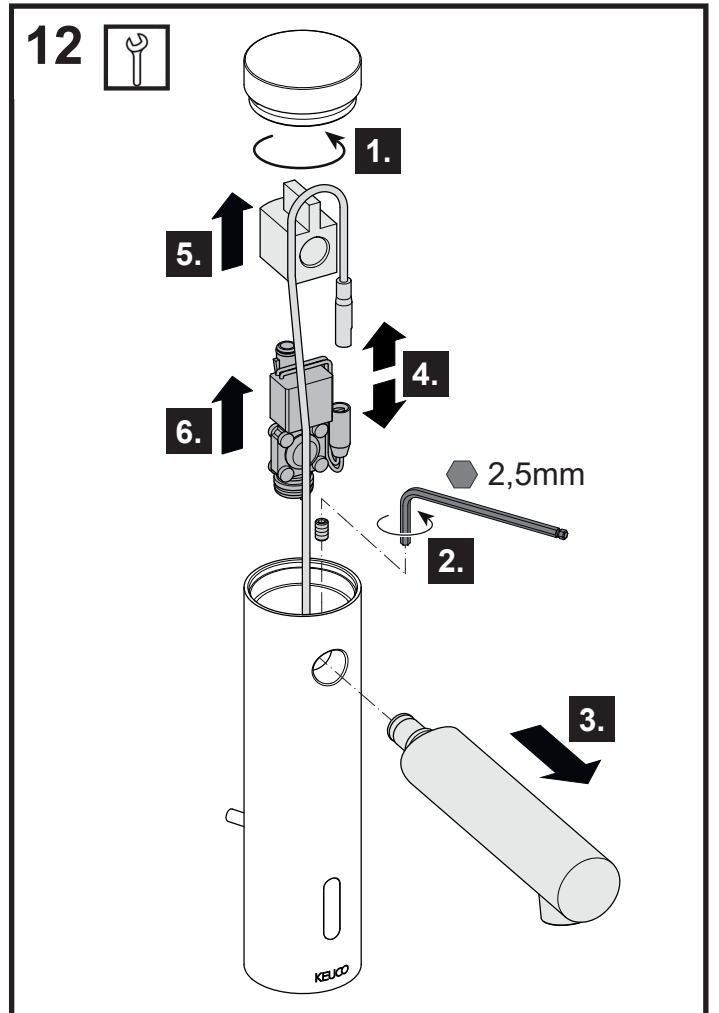
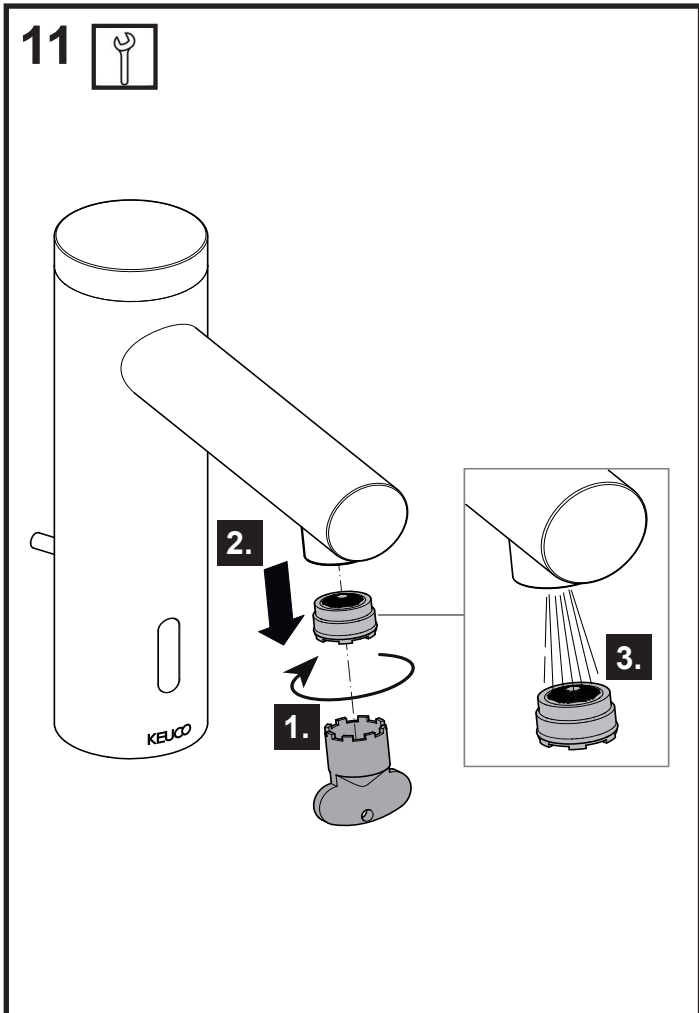
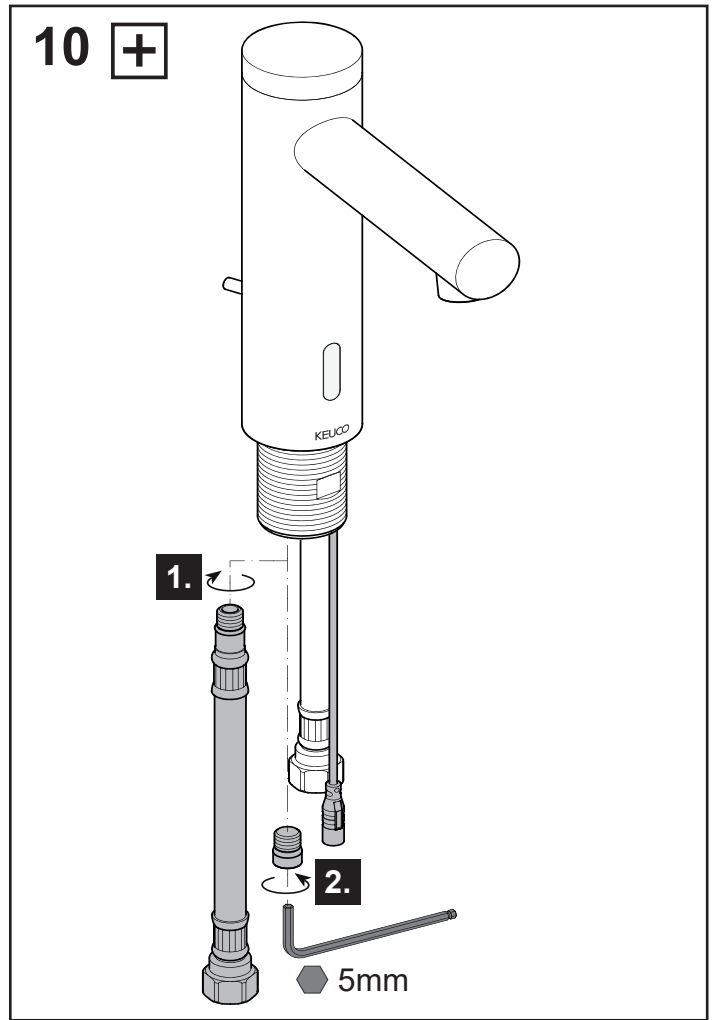
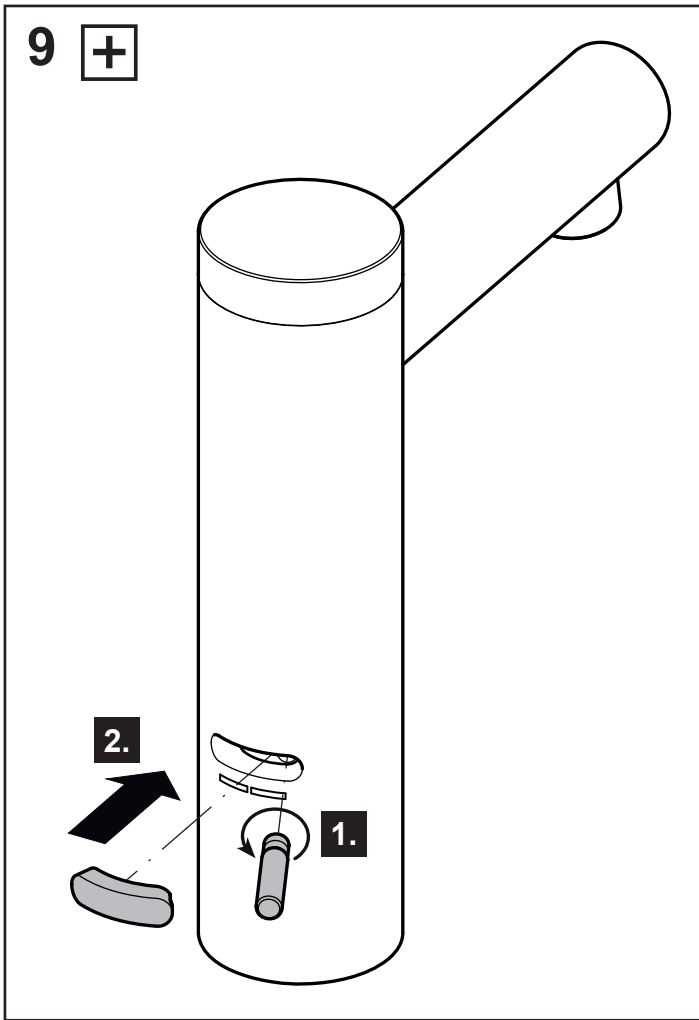



A series of 20 horizontal lines for writing, spaced evenly down the page.

DE Ersatzteile

FR Pièces de rechange

CS Náhradní díly

EN Spare parts

IT Ricambi

PL Części zamienne

ES Piezas de recambio

NL Reserveonderdelen

RU Запчасти

59512 XX1100

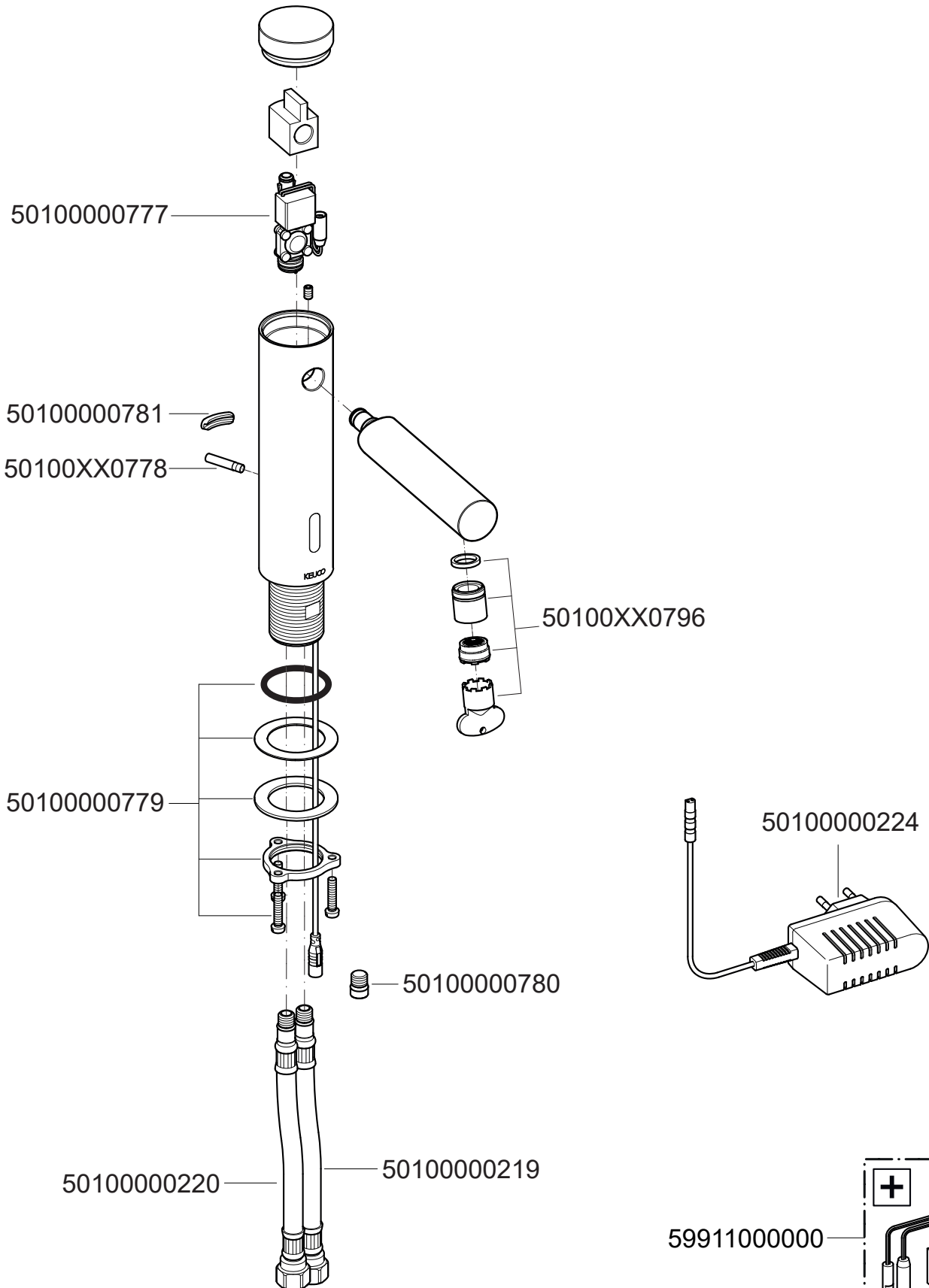

XX = 01, 37

