

ST-E 30/9000-3-R

Stromschienen ONETrack | Einbau | 3-Phasen-Stromschiene

17.07.2019

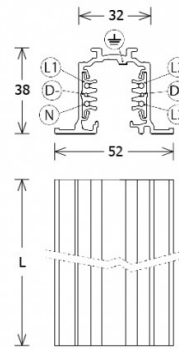
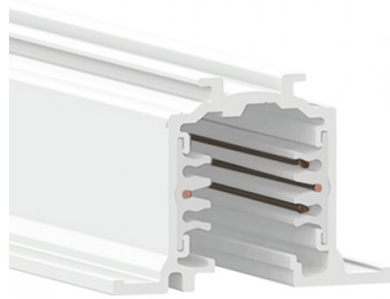

Allgemein

Flexibles Lichtmanagement und Stromführung. Das ONETrack Stromschienensystem gibt es für Anbau- und Einbaumontage, jeweils mit integrierten Busleitern. Das vielseitige Angebot an Verbindern und Abhängungen ermöglicht eine flexible und gezielte Beleuchtung.

Technische Daten

Einbau-Stromschiene mit Datenbus (Länge: 3000 mm), auch geeignet für 3-Phasen-Stromschienenadapter ohne Busfunktion, Realisierung von Beleuchtungsaufgaben mit DALI, 6-Leiter-Schiene mit drei getrennt schaltbaren Stromkreisen, stranggepresstes Aluminiumprofil (Verwendung auch als Schutzleiter), bauseitige Längen Anpassung durch problemloses Kürzen der Stromschiene (Schneidwerkzeug ST-ZCUT/S-9000/T-N erforderlich, zum Kürzen der Kupferleiter), Belastungsdiagramm siehe Zusatzdatenblatt, max. elektrische Belastung: Wechselstromnetz 3.6 kVA, Drehstromnetz 3 x 3.6 kVA = 10.8 kVA, Nennstrom und Nennspannung: 16 A / 440 V (1 A / 50 V AC FELV)

CE **ENEC** **RoHS**

Farbe

schwarz, weiß, grau

Versorgung

Versorgungsspannung: 220 - 240 V / 50 Hz

Abmessungen

Länge: 3000 mm

Breite: 52 mm

Höhe Leuchte: 38 mm

Einbaumaße

Einbautiefe: 35 mm

Ausschnittsmaß: 3006 x 34 mm

Gewicht 3.409 kg

Zubehör

Best.Nr.	Beschreibung
ST-E CAP/9004-R	Enddeckel für Einbau-Stromschiene
ST-E F/PE-L/9002	Endeinspeiser mit Polarität links
ST-E F/PE-R/9001	Endeinspeiser mit Polarität rechts
ST-E I/9010	Elektrischer Längsverbinder
ST-E L/PE-IN/9011	L-Verbinder mit Polarität innen
ST-E L/PE-OUT/9012	L-Verbinder mit Polarität außen
ST-E MONO/9000-BP-D	3-Phasen Einbauadapter
ST-E S/S-9000-313	Aufhängebügel für Seilabhängungen
ST-E T/PE-IN-L/9015	T-Verbinder mit Polarität innen links
ST-E T/PE-IN-R/9016	T-Verbinder mit Polarität innen rechts
ST-E T/PE-OUT-L/9013	T-Verbinder mit Polarität außen links
ST-E T/PE-OUT-R/9014	T-Verbinder mit Polarität außen rechts
ST-E X/9017	X-Verbinder
ST-IE/9003	Elektrischer Längsverbinder (innenliegend)
ST-IM/S-9000-322-LA	Mechanischer Längsverbinder (außen)
ST-ZCOV/S-9000/GP	Abdeckleiste
ST-ZCOV/S-9000/TP	Verschlussabdeckung
ST-ZCUT/S-9000/T-N	Schneidwerkzeug
ST-ZSCHUKO/4230V	Steckdosenadapter für 3-Phasen-Stromschiene

ACHTUNG

Alle durchzuführenden Installationen sind nur durch Fachpersonal durchzuführen. Schalten Sie die Anlage vor der Montage aus. Beachten Sie bitte die nationalen Installationsvorschriften. Die A.A.G. Stucchi erlaubt die Verwendung des ONETRACK®-Systems nur in Verbindung mit A.A.G. Stucchi Teilen. Alle Teile müssen entsprechend den Installationsanweisungen verbaut werden. Die Herstellerfirma ist nicht verantwortlich für Sicherheit und Funktionalität des Systems bei Verwendung von Fremtteilen oder bei Abweichung von Installationsanweisungen. In solchen Fällen hat Anwender die elektrische, mechanische und thermische Verträglichkeit des Produkts und der damit verwendeten Komponenten zu gewährleisten. Installiert ist oder bei dem zu verwendenden Befestigungsmaterial. Die Schiene und die dazugehörigen Komponenten wie auch Anschlußadapter können nicht zusammen mit Zubehör ohne Qualitäts Gütezeichen verwendet werden. In der A.A.G. Stucchi Stromschiene können nur entsprechende Verbinder von A.A.G. Stucchi eingesetzt werden. A.A.G. Stucchi Verbinder können nur mit Stromschienen von A.A.G. Stucchi verwendet werden. Überschreiten Sie nicht die angezeigte Belastung und halten Sie Befestigungsabstände während der Schienenmontage ein.

WARNING

All the operations must be done by specialized personnel only. Exclude voltage plant. Please respect national installation regulations.

A.A.G Stucchi allows to use only A.A.G. Stucchi parts in applications where ONETRACK® system is used. These parts must be installed according to the installation instructions. The company as a manufacturer is not responsible for the safety and functioning of the system if parts not belonging to it are used or if any deviation from the installation instructions occurs.

It is then the user's responsibility to ensure the electrical, mechanical and thermal compatibility between the system and the fixtures used with it. The track, its components and also the adapters can't be used with accessories without the Quality Mark. On A.A.G. Stucchi track one can use only A.A.G. Stucchi connections. A.A.G. Stucchi connections can be used only with A.A.G. Stucchi tracks.

Do not exceed listed loading indicated in the relevant section and respect fixing distances during the track mounting.

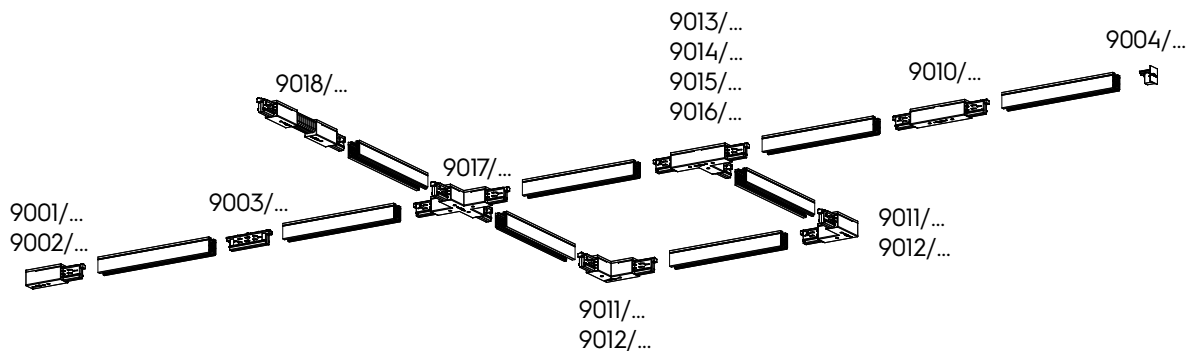

Ebenso haben Endverbinder und Stromverbinder einen meachnischen Schlüssel (wie im Bild dargestellt), der bei der auswahl der richtigen Komponente in Betracht gezogen werden muss. Im Katalog ist die Position des Schlüssel bei den entsprechenden Arikeln rot-gekennzeichnet.

Also end-feeds and connection joints have a mechanical key (screw presence as per picture below) that must be taken into account in order to choose the right component. In the catalogue sketches of this articles the position of the key is highlighted with a red line.

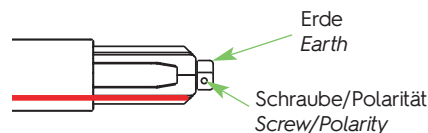

Hinweis zur Sicherheit von Produkten und Installation

Die A.A.G. STUCCHI erlaubt die Verwendung des ONETRACK-Systems nur in Verbindung mit A.A.G. STUCCHI-Teilen. Alle Teile müssen entsprechend den Installationsanweisungen verbaut werden. Die Herstellerfirma ist nicht verantwortlich für Sicherheit und Funktionalität des Systems bei Verwendung von Fremtteilen oder bei Abweichung von Installationsanweisungen.

In solchen Fällen hat der Verwender die elektrische, mechanische und thermische Verträglichkeit des Produkts und der damit verwendeten Komponenten zu gewährleisten.

Safety warnings for products and installation

A.A.G Stucchi allows to use only A.A.G. Stucchi parts in applications where ONETRACK system is used. These parts must be installed according to the installation instructions.

The company as a manufacturer is not responsible for the safety and functioning of the system if parts not belonging to it are used or if any deviation from the installation instructions occurs. It is then the user's responsibility to ensure the electrical, mechanical and thermal compatibility between the product and the fixtures used with it.



DREIPHASEN-STROMSCHIENE + STEUERSIGNAL: 9000-.../...

THREE-PHASE TRACK + CONTROL SYSTEM: 9000-.../...

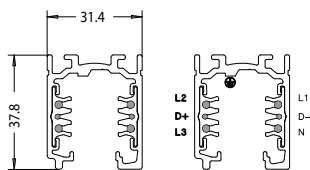

Standardausführung
Standard version

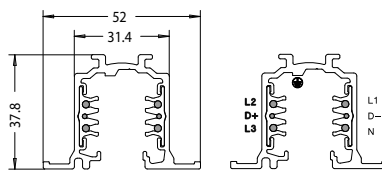

Version für abgehängte
decken
Recessed version

Das A.A.G. Stucchi OneTrack® System ist ein gemischtes Dreiphasensystem mit zwei zusätzlichen Leitern für die Steuerung eines allgemeinen Datensignals (z.B. DALI, DMX, ION, EIB usw.). Das System ist zertifiziert nach DIN EN 60570 und darf nur von qualifiziertem Fachpersonal installiert werden. Es gibt vier Möglichkeiten, das System zu installieren: direkt unter der Decke oder an der Wand verwenden Sie die Öffnungsslitze (Abb 1a) bei Verwendung einer Senkschraube (Abb. 1b), unter der Decke oder an der Wand, verwenden Sie einen Deckenbügel (Art. S-9000/III) für das Abhängen der Stromschiene (siehe Katalogangaben) oder als Deckeneinbau, jedoch ohne die max. mechanische Tragfähigkeit (Abb 2) zu überschreiten. Während des elektrischen Anschlusses ist der Schaltplan gem. Abb.3 zu befolgen.

A.A.G. Stucchi ONETRACK® system is a 3 phase mixed system with two additional conductors intended to manage a general data signal (for example dali, dmx, lon, eib, etc.). The system is EN 60570 certified and its installation must be accomplished by highly qualified person. There are four possible installation systems: directly on ceiling or on wall, using the mounting holes (fig 1a) on the track (use a countersink head screw, pic.1b), on ceiling or on wall using a metal clip (code S-9000/III), hanging by the suspension (see the catalog) or recessed without exceeding the maximum loads (pic. 2). During the wiring the electrical the scheme of pic. 3 must be followed.



Abb. 1a Position der Schlitze
Pic. 1a mounting holes position



Abb. 1b Position die schraube
Pic. 1b Screw position

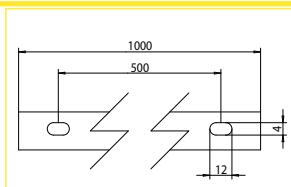

Abb. 2 Tragfähigkeit
Pic. 2 Load scheme

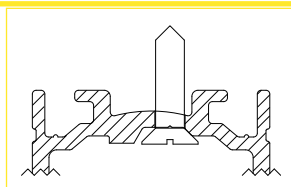

Abb. 3 Schaltplan
Pic. 3 Electrical scheme

Die Schienen mit Länge 1-2-3-4 m werden mit integrierten Kupferleitern nach Vorgabe der geltenden Sicherheitsvorschriften geliefert. Wenn die Schiene bei der Installation gekürzt werden muss, müssen die 4 Leiter (L1-L2-L3-N) nach dem Abschneiden vom einem Spezialschneider (S-9000/T) um mindestens 5 mm gekürzt werden, so dass die korrekten Abstände zu Luft, Oberfläche und spannungsführenden Teilen eingehalten werden (Abb. 4 und Abb. 5).

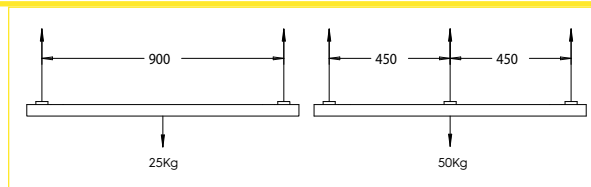
The track bars with length 1-2-3-4 m are provided with the copper conductors already recessed, in compliance with the relevant safety standard. If it is necessary to shorten the track during installation, after the cut it is necessary to use the special cutting tool (S-9000/T) to recess the 4 conductors (L1-L2-L3-N) at least of 5mm so that the correct air, surface and electrical distances are respected (pic. 4 and 5).

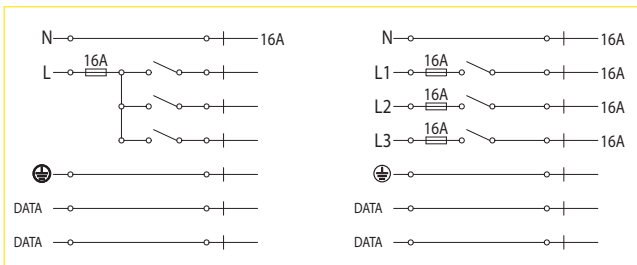

Abb. 4 Kürzen der Leiter
Pic. 4 Recessing track wires



Abb. 5 Mindestlänge Kürzung
Pic. 5 Minimum recessing

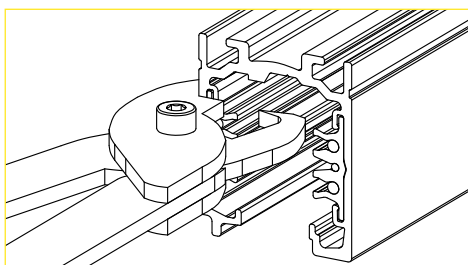
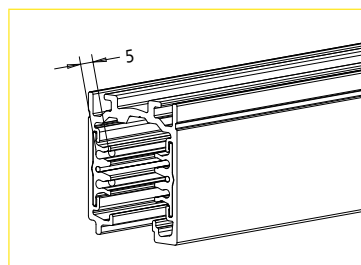