



CorePro LED PLS

CorePro LED PLS 5W 830 2P G23

Die Philips CorePro LED-PLS ist die erste Alternative für konventionelle PL-S Kompaktleuchtstofflampen. Die CorePro LED-PLS hat die gleiche Größe und Formfaktor wie herkömmliche PL-S. Dieses Produkt eignet sich ideal für die Modernisierung in allgemeinen Beleuchtungsanwendungen: Es erfüllt grundlegende Beleuchtungsansprüche, bewirkt bedeutende Energieeinsparungen und ist umweltfreundlich.

Hinweise

- Nicht dimmbar
- Nicht für Gleichspannung geeignet

Produkt Daten

Allgemeine Eigenschaften	
Socket	G23 [G23]
EU RoHS-konform	Ja
Nennlebensdauer (Nom)	30000 h
Schaltzyklus	50000X
Lichttechnische Daten	
Farbcode	830 [CCT von 3000 K]
Ausstrahlungswinkel (Nom)	120 °
Lichtstrom (Nom)	520 lm
Lichtfarbe	Weiß (WH)
Ähnlichste Farbtemperatur (Nom)	3000 K
Nennlichtausbeute (nom.)	104,00 lm/W
Farbkonsistenz	<6
Farbwiedergabeindex (Nom.)	82

Restlichtstrom am Ende der Nennlebensdauer (Nom.)	70 %
Elektrische Kenndaten	
Eingangsfrequenz	50 bis 60 Hz
Power (Rated) (Nom)	5 W
Startzeit (Nom)	0,5 s
Aufwärmzeit bis 60 % Licht (Nom.)	0,5 s
Leistungsfaktor (Nom)	0,9
Spannung (Nom)	220-240 V
Temperaturkenndaten	
Umgebungstemperatur (max.)	45 °C
Umgebungstemperatur (min.)	-20 °C
Lagertemperatur (max)	65 °C
Lagertemperatur (min)	-40 °C

CorePro LED PLS

Gehäusetemperatur (max)	83 °C
Dimmen	
Dimmbar	Nein
Mechanische Kenndaten	
Produktlänge	170 mm
Kolbenform	Röhre, einseitig gesockelt
Zulassungen und Anwendungseigenschaften	
Energieeffizienz-Label (EEL)	A+
Energiesparendes Produkt	ja
Zeichen & Zertifikate	CE RoHS compliance KEMA- KEUR(DEKRA) Zertifikat

Energieverbrauch kWh/1.000 Std.	5 kWh
Produktdaten	
Gesamt-Produktcode	871869959666800
Bestell-Produktname	CorePro LED PLS 5W 830 2P G23
EAN/UPC - Produkt	8718699596668
Bestellcode	59666800
Anzahl pro Verpackung	1
SAP-Zähler - Pakete pro Außenkarton	20
SAP-Material	929001926302
Nettogewicht (Einzelteil)	0,043 kg

Abmessungsskizzen

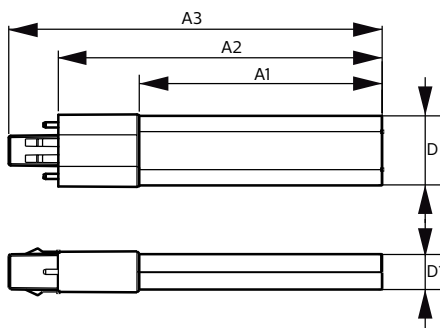

PLED PLS 220-240V 5-9W 475lm 3000K G23

Product	D	D1	A1	A2	A3
CorePro LED PLS 5W 830 2P G23	31,1 mm	15,8 mm	108 mm	144 mm	166 mm

Photometrische Daten

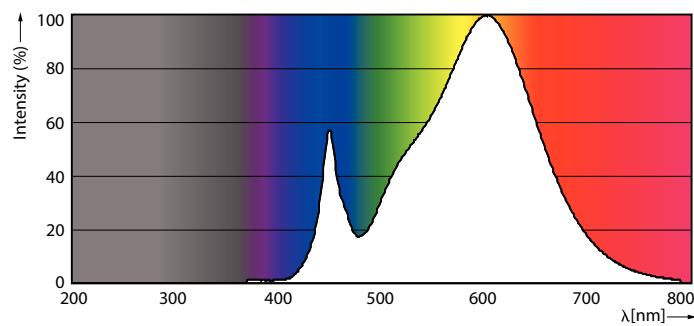

LEDtube CorePro PLS EM 5W G23 830 12D ND

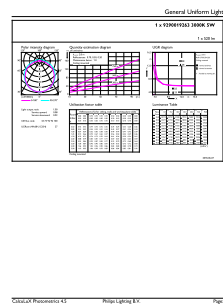

LEDtub CorePro PLS EM 5W G23 830 12D ND

Photometrische Daten

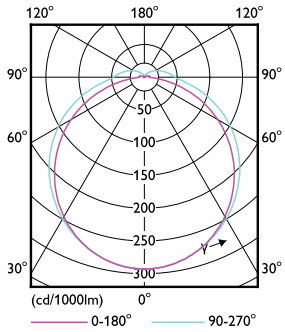

LEDtube CorePro PLS EM 5W G23 830 12D ND

Lebensdauer

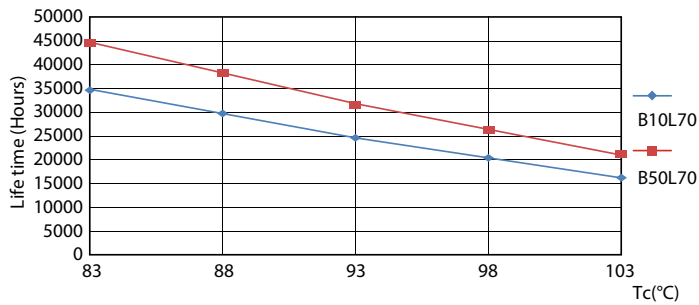

LEDtube CorePro PLS EM 5W G23 830 12D ND

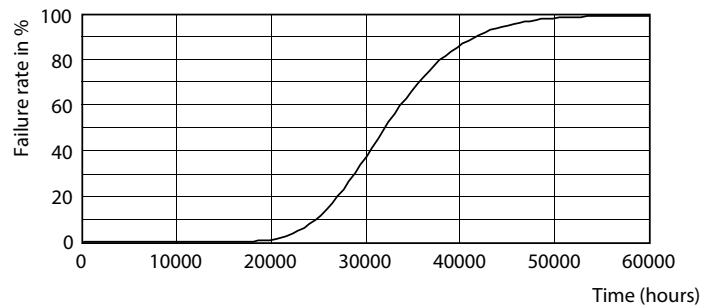

LEDtube CorePro PLS EM 5W G23 830 12D ND

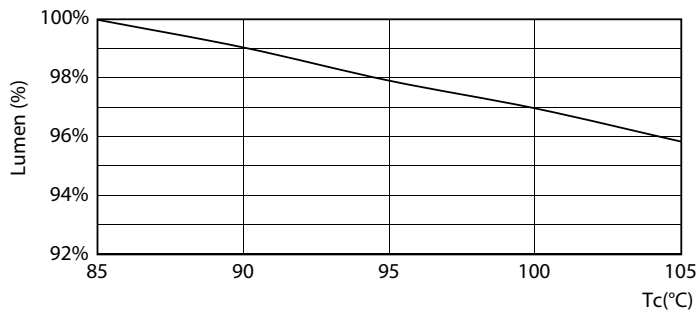

LEDtube CorePro PLS EM 5W G23 830 12D ND

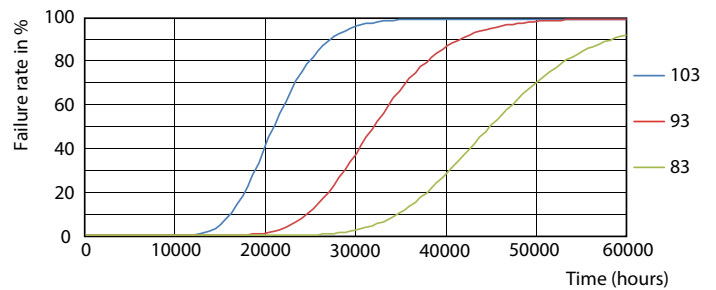

LEDtube CorePro PLS EM 5W G23 830 12D ND

CorePro LED PLS

Lebensdauer

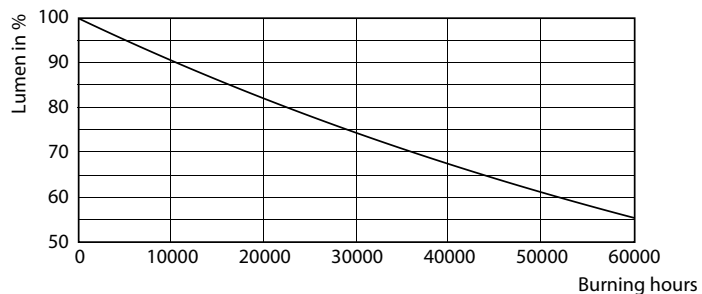

LEDtube CorePro PLS EM 5W G23 830 12D ND

