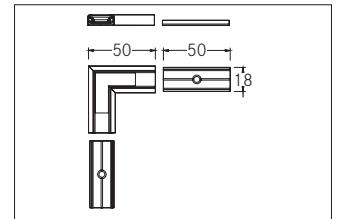
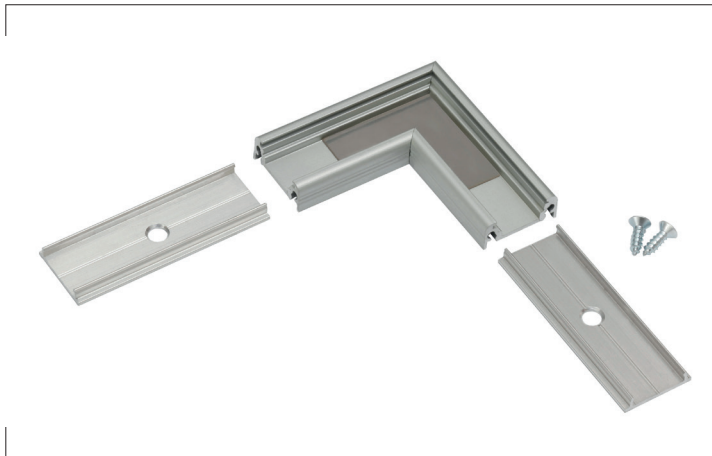

Verbindungsstück 90°
Artikel-Nr. 53051260

Verbindungsstück 90°, alu eloxiert. Zusätzlich kann mit dem Eckerbinder 53600260 mühelos ein 90°-Winkel realisiert werden.
Material: Aluminium, Abmessung Profil: L: 50 mm x B: 50 mm x H: mm.

Artikel-Nr.	53051260
Stand:	06.12.2021 18:59

Farbe	silber
Länge	50 mm
Material	Aluminium

Länge	50 mm
Breite	50 mm