

Zubehör zu SIRIUS 3RM1 3-Phasen Sammelschiene für
2 Motorstarter Teilungsabstand 22,5 mm
Schraubanschlusstechnik

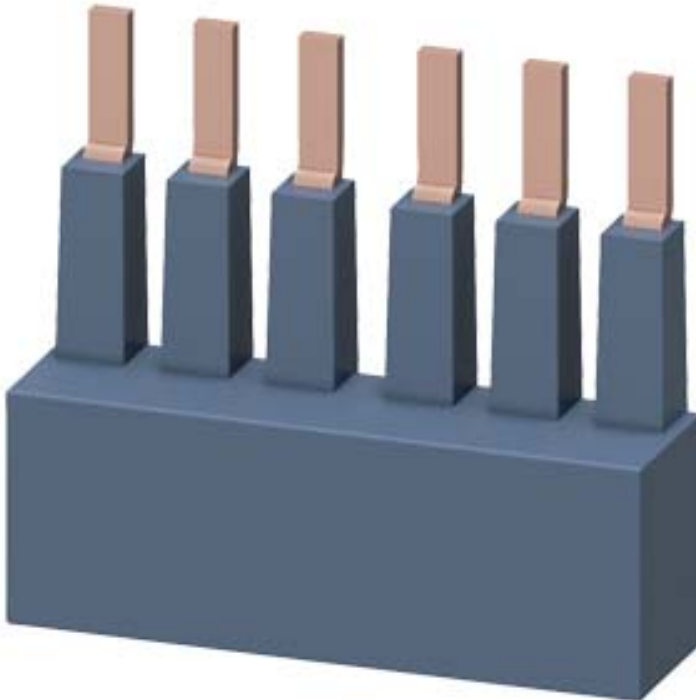

Allgemeine technische Daten:

Produkt-Markename		SIRIUS
Produkt-Bezeichnung		3-Phasen-Sammelschiene
Ausführung des Produkts		für 2 Motorstarter
Eignung zur Verwendung		Motorstarter 3RM1
Produktfunktion Kurzschluss-Schutz		Nein
Aufstellungshöhe bei Höhe über NN maximal	m	2 000
Umgebungstemperatur		
• während Betrieb	°C	-25 ... +60
• während Transport	°C	-40 ... +70
• während Lagerung	°C	-40 ... +70
Isolationsspannung Bemessungswert	V	500
Referenzkennzeichen gemäß IEC 81346-2:2009		X

Sicherheitsrelevante Kenngrößen:

Berührungsschutz gegen elektrischen Schlag		fingersicher
--	--	--------------

Hauptstromkreis:





relative symmetrische Toleranz der Betriebsspannung	%	10
---	---	----

Strombelastbarkeit maximal	A	25
Betriebsstrom bei AC bei 480 V gemäß UL 508	A	16

Einbau/ Befestigung/ Abmessungen:

Einbaulage		beliebig
Befestigungsart		Schraubbefestigung
Breite	mm	46
Höhe	mm	41
Tiefe	mm	12

Approbationen/Zertifikate

allgemeine Produktzulassung	Konformitätserklärung	Prüfbescheinigungen
 CSA	 UL	 EAC
	 EG-Konf.	Sonstige Typprüfbescheinigung/Werkszeugnis

Prüfbescheinigungen	sonstiges
spezielle Prüfbescheinigungen	Bestätigungen

Weitere Informationen

Information- and Downloadcenter (Kataloge, Broschüren,...)

<http://www.siemens.de/industrial-controls/catalogs>

Industry Mall (Online-Bestellsystem)

<https://mall.industry.siemens.com/mall/de/de/Catalog/product?mlfb=3RM1910-1AA>

CAX-Online-Generator

<http://support.automation.siemens.com/WW/CAXorder/default.aspx?lang=de&mlfb=3RM1910-1AA>

Service&Support (Handbücher, Betriebsanleitungen, Zertifikate, Kennlinien, FAQs,...)

<https://support.industry.siemens.com/cs/ww/de/ps/3RM1910-1AA>

Bilddatenbank (Produktfotos, 2D-Maßzeichnungen, 3D-Modelle, Geräteschaltpläne, EPLAN Makros, ...)

http://www.automation.siemens.com/bilddb/cax_de.aspx?mlfb=3RM1910-1AA&lang=de

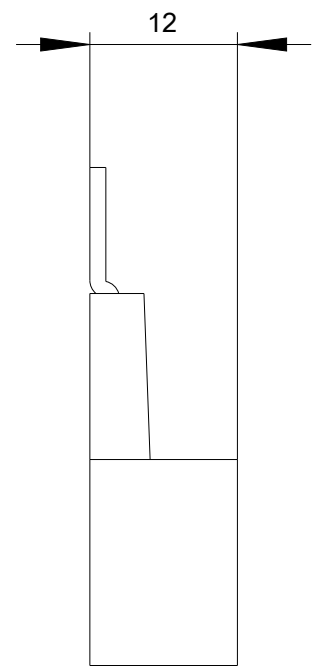
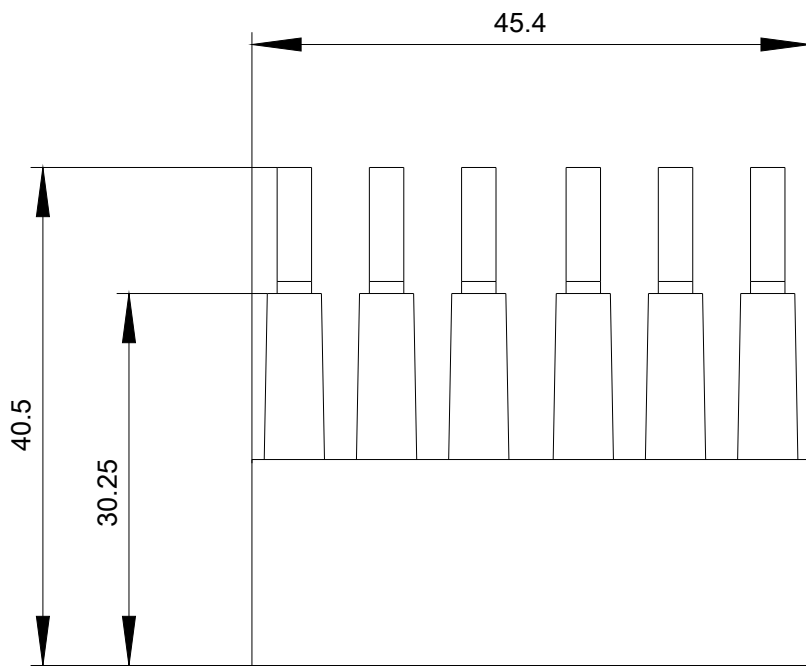

letzte Änderung:

13.03.2019