

Stecker - SPB 2,5/ 1-M GNYE - 3043158

Bitte beachten Sie, dass die hier angegebenen Daten dem Online-Katalog entnommen sind. Die vollständigen Informationen und Daten entnehmen Sie bitte der Anwenderdokumentation. Es gelten die Allgemeinen Nutzungsbedingungen für Internet-Downloads.
(<http://phoenixcontact.de/download>)



Stecker, Nennspannung: 500 V, Nennstrom: 24 A, Anschlussart: Zugfederanschluss, Steckanschluss, Anzahl der Anschlüsse: 1, Polzahl: 1, Querschnitt: 0,08 mm² - 4 mm², AWG: 28 - 12, Breite: 5,2 mm, Höhe: 39 mm, Farbe: grün-gelb

Artikelbeschreibung

Steckerelement mittig, Gehäuse links mit Rastzapfen, rechts geöffnet ohne Deckel

Artikeleigenschaften

- Stecker mit Brückungsmöglichkeit, für den Einsatz mit Grundklemmen
- Der Stecker mit Zugfederanschluss wird hierbei direkt vor Ort anwendungsgerecht aus einpoligen Steckerelementen zusammengerastet
- Mit den selbstkonfektionierbaren ST-COMBI-Steckern ist für jede Aufgabenstellung eine Lösung vorhanden, die vom Anwender selbst realisiert werden kann

Kaufmännische Daten

Verpackungseinheit	50 STK
GTIN	 4 017918 895013
GTIN	4017918895013
Gewicht pro Stück (exklusive Verpackung)	3,484 g
Gewicht pro Stück (inklusive Verpackung)	3,520 g
Zolltarifnummer	85366990
Herkunftsland	Polen
Verkaufsschlüssel	A1 - Reihenklemmen

Technische Daten

Allgemein

Polzahl	1
Anzahl der Etagen	1
Anzahl der Anschlüsse	1
Potenziale	1
Nennquerschnitt	2,5 mm ²
Farbe	grün-gelb

Stecker - SPB 2,5/ 1-M GNYE - 3043158

Technische Daten

Allgemein

Isolierstoff	PA
Brennbarkeitsklasse nach UL 94	V0
Belastungsstrom maximal	24 A (bei 2,5 mm ² Leiterquerschnitt)
Bemessungsstoßspannung	6 kV
Verschmutzungsgrad	3
Überspannungskategorie	III
Isolierstoffgruppe	I
Maximale Verlustleistung bei Nennbedingung	0,77 W
Belastungsstrom maximal	24 A (bei 4 mm ² Leiterquerschnitt)
Nennstrom I _N	24 A
Nennspannung U _N	500 V
Offene Seitenwand	Nein
Relativer Isolierstoff Temperatur Index (Elec., UL 746 B)	130 °C
Temperatur Index Isolierstoff (DIN EN 60216-1 (VDE 0304-21))	130 °C
Statischer Isolierstoffeinsatz in Kälte	-60 °C
Brandverhalten für Schienenfahrzeuge (DIN 5510-2)	Prüfung bestanden
Prüfverfahren mit einer Prüf Flamme (DIN EN 60695-11-10)	V0
Sauerstoffindex (DIN EN ISO 4589-2)	>32 %
NF F16-101, NF F10-102 Klasse I	2
NF F16-101, NF F10-102 Klasse F	2
Oberflächen Flammbarkeit NFPA 130 (ASTM E 162)	bestanden
Spezifisch optische Rauchgasdichte NFPA 130 (ASTM E 662)	bestanden
Rauchgastoxizität NFPA 130 (SMP 800C)	bestanden
Wärmeabgabe kalorimetrisch NFPA 130 (ASTM E 1354)	28 MJ/kg
Brandschutz für Schienenfahrzeuge (DIN EN 45545-2) R22	HL 1 - HL 3
Brandschutz für Schienenfahrzeuge (DIN EN 45545-2) R23	HL 1 - HL 3
Brandschutz für Schienenfahrzeuge (DIN EN 45545-2) R24	HL 1 - HL 3
Brandschutz für Schienenfahrzeuge (DIN EN 45545-2) R26	HL 1 - HL 3

Maße

Breite	5,2 mm
Länge	20 mm
Höhe	39 mm
Aufbauhöhe	24 mm
Rastermaß	5,2 mm

Anschlussdaten

Anschlussart	Zugfederanschluss
Anschluss gemäß Norm	IEC 61984
Leiterquerschnitt starr min	0,08 mm ²
Leiterquerschnitt starr max	4 mm ²
Leiterquerschnitt AWG min	28

Stecker - SPB 2,5/ 1-M GNYE - 3043158

Technische Daten

Anschlussdaten

Leiterquerschnitt AWG max	12
Leiterquerschnitt flexibel min.	0,08 mm ²
Leiterquerschnitt flexibel max.	2,5 mm ²
Leiterquerschnitt flexibel AWG min	28
Leiterquerschnitt flexibel AWG max	14
Leiterquerschnitt flexibel m. Aderendhülse ohne Kunststoffhülse min	0,14 mm ²
Leiterquerschnitt flexibel m. Aderendhülse ohne Kunststoffhülse max	2,5 mm ²
Leiterquerschnitt flexibel m. Aderendhülse m. Kunststoffhülse min	0,14 mm ²
Leiterquerschnitt flexibel m. Aderendhülse m. Kunststoffhülse max:	2,5 mm ²
2 Leiter gleichen Querschnitts flexibel m. TWIN-AEH mit Kunststoffhülse max	0,5 mm ²
Abisolierlänge	8 mm ... 10 mm
Lehrdorn	A3
Anschlussart	Steckanschluss

Normen und Bestimmungen

Anschluss gemäß Norm	CSA
	IEC 61984
Brennbarkeitsklasse nach UL 94	V0
Brandschutz für Schienenfahrzeuge (DIN EN 45545-2) R22	HL 1 - HL 3 HL 1 - HL 3 HL 1 - HL 3 HL 1 - HL 3
Brandschutz für Schienenfahrzeuge (DIN EN 45545-2) R23	HL 1 - HL 3 HL 1 - HL 3 HL 1 - HL 3 HL 1 - HL 3
Brandschutz für Schienenfahrzeuge (DIN EN 45545-2) R24	HL 1 - HL 3 HL 1 - HL 3 HL 1 - HL 3 HL 1 - HL 3
Brandschutz für Schienenfahrzeuge (DIN EN 45545-2) R26	HL 1 - HL 3 HL 1 - HL 3 HL 1 - HL 3 HL 1 - HL 3

Environmental Product Compliance

China RoHS	Zeitraum für bestimmungsgemäße Verwendung: unbegrenzt = EFUP-e
	Keine Gefahrstoffe über den Grenzwerten

Zeichnungen

Schaltplan



Diagramm

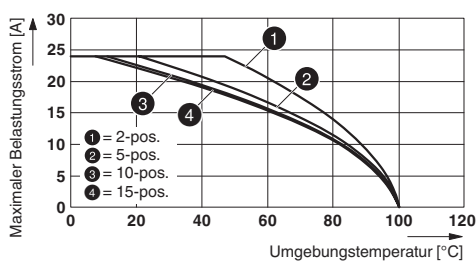

Derating-Kurve für ST 2,5/ 1P, ST 2,5/ 2P, ST 2,5-TWIN/ 1P und für alle Steckervarianten SP...

Stecker - SPB 2,5/ 1-M GNYE - 3043158

Diagramm

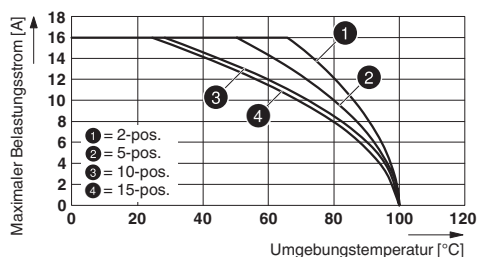

Diagramm

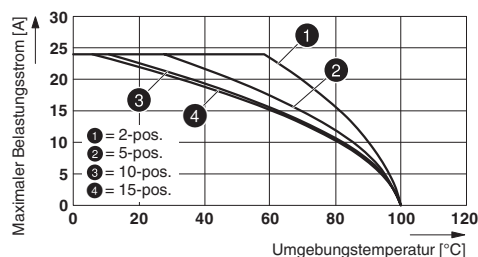

Derating-Kurve für ST 2,5-TWIN-MT/1P, ST 2,5-TWIN-TG/1P und für alle Steckervarianten SP... .
 Derating-Kurve für ST 2,5-QUATTRO/2P, ST 2,5-QUATTRO/4P und für alle Steckervarianten SP... .

Diagramm

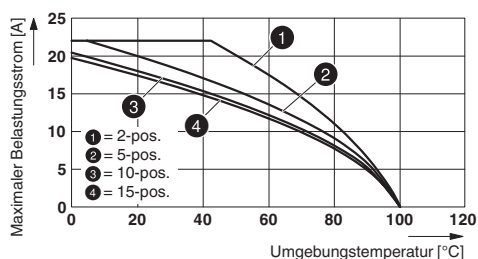

Diagramm

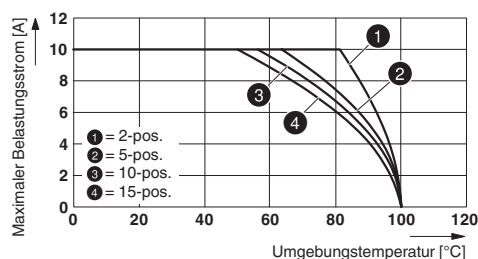

Derating-Kurve für STTB 2,5/ 2P, STTB 2,5/ 2P-PV und für alle Steckervarianten SP... .

Derating-Kurve für ST 2,5-4L/1P, ST 2,5-4L/2P und für alle Steckervarianten SP... .

Schemazeichnung

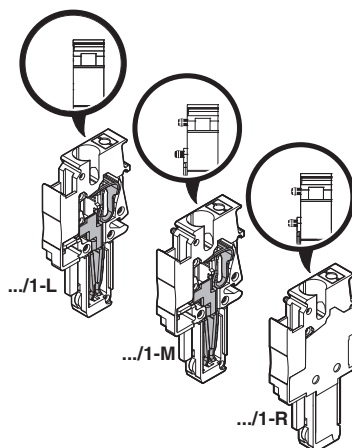

Klassifikationen

eCl@ss

eCl@ss 4.0	272607xx
eCl@ss 4.1	27260701
eCl@ss 5.0	27260701
eCl@ss 5.1	27260701

Stecker - SPB 2,5/ 1-M GNYE - 3043158

Klassifikationen

eCl@ss

eCl@ss 6.0	27141151
eCl@ss 7.0	27141151
eCl@ss 8.0	27141151
eCl@ss 9.0	27141151

ETIM

ETIM 2.0	EC000897
ETIM 3.0	EC000897
ETIM 4.0	EC002021
ETIM 5.0	EC002021
ETIM 6.0	EC002021

UNSPSC

UNSPSC 6.01	30211802
UNSPSC 7.0901	39121402
UNSPSC 11	39121402
UNSPSC 12.01	39121402
UNSPSC 13.2	39121402

Approbationen

Approbationen

Approbationen

CSA / UL Recognized / VDE Gutachten mit Fertigungsüberwachung / cUL Recognized / LR / BV / RS / IECCEB Scheme / EAC / DNV GL / DNV GL / UL Recognized / cUL Recognized / cULus Recognized

Ex Approbationen

Approbationsdetails

CSA		http://www.csagroup.org/services-industries/product-listing/	13631
	B	C	D
mm ² /AWG/kcmil	24-12	24-12	24-12
Nennstrom IN	20 A	20 A	5 A
Nennspannung UN	300 V	300 V	600 V

Stecker - SPB 2,5/ 1-M GNYE - 3043158

Approbationen

UL Recognized		http://database.ul.com/cgi-bin/XYV/template/LISEXT/1FRAME/index.htm	FILE E 60425
	B	C	D
mm ² /AWG/kcmil	28-12	28-12	28-12
Nennstrom IN	20 A	20 A	5 A
Nennspannung UN	300 V	300 V	600 V

VDE Gutachten mit Fertigungsüberwachung		http://www.vde.com/de/Institut/Online-Service/VDE-gepruefteProdukte/Seiten/Online-Suche.aspx	40019518
mm ² /AWG/kcmil	0.2-4		
Nennspannung UN	500 V		

cUL Recognized		http://database.ul.com/cgi-bin/XYV/template/LISEXT/1FRAME/index.htm	FILE E 60425
	B	C	D
mm ² /AWG/kcmil	28-12	28-12	28-12
Nennstrom IN	20 A	20 A	5 A
Nennspannung UN	300 V	300 V	600 V

LR		http://www.lr.org/en	05/20042
----	--	---	----------

BV		http://www.veristar.com/portal/veristarinfo/generalinfo/approved/approvedProducts/equipmentAndMaterials	27721/A0 BV
----	--	---	-------------

RS		http://www.rs-head.spb.ru/en/index.php	11.04057.250
----	--	---	--------------

IECEE CB Scheme		http://www.iecee.org/	DE1-57873_B1
mm ² /AWG/kcmil	0.2-4		
Nennspannung UN	500 V		

Stecker - SPB 2,5/ 1-M GNYE - 3043158

Approbationen

EAC		7500651.22.01.00246
-----	--	---------------------

DNV GL	https://www.dnvgl.de/	E-13345 (E-9232)
--------	---	------------------

DNV GL	http://exchange.dnv.com/tari/	TAE00001CS
--------	---	------------

UL Recognized		http://database.ul.com/cgi-bin/XYV/template/LISEXT/1FRAME/index.htm	FILE E 60425
	B	C	D
mm ² /AWG/kcmil	26-12	26-12	26-12
Nennstrom IN	20 A	20 A	5 A
Nennspannung UN	300 V	300 V	600 V

cUL Recognized		http://database.ul.com/cgi-bin/XYV/template/LISEXT/1FRAME/index.htm	FILE E 60425
	B	C	D
mm ² /AWG/kcmil	26-12	26-12	26-12
Nennstrom IN	20 A	20 A	5 A
Nennspannung UN	300 V	300 V	600 V

cULus Recognized		http://database.ul.com/cgi-bin/XYV/template/LISEXT/1FRAME/index.htm
------------------	--	---

Zubehör

Zubehör

Bezeichnungsstift

Bezeichnungsstift - B-STIFT - 1051993



Bezeichnungsstift, zur manuellen Beschriftung der unbedruckten Zackbandstreifen, Beschriftung wisch- und wasserfest, Strichstärke 0,5 mm

Stecker - SPB 2,5/ 1-M GNYE - 3043158

Zubehör

Bezeichnungsstift - X-PEN 0,35 - 0811228



Bezeichnungsstift ohne Tintenpatrone, zur manuellen Beschriftung von Markierungsschildern, Beschriftung extrem wischfest, Strichstärke 0,35 mm

Flansch

Flanschdeckel - DFS-SPDB 2,5 - 3061457



Flanschdeckel, Länge: 35,8 mm, Breite: 4,5 mm, Höhe: 24,7 mm, Farbe: grau

Isolierhülse

Isolierhülse - ISH 2,5/0,2 - 3002843



Isolierhülse, Farbe: weiß

Isolierhülse - ISH 2,5/0,5 - 3002856



Isolierhülse, Farbe: grau

Isolierhülse - ISH 2,5/1,0 - 3002869



Isolierhülse, Farbe: schwarz

Klemmenmarker beschriftet

Stecker - SPB 2,5/ 1-M GNYE - 3043158

Zubehör

Zackband flach - ZBF 5 CUS - 0825025



Zackband flach, bestellbar: streifenweise, weiß, beschriftet nach Kundenangaben, Montageart: verrasten in flacher Schildchennut, für Klemmenbreite: 5 mm, Schriftfeldgröße: 5,15 x 5,15 mm

Zackband flach - ZBF 5,LGS:FORTL.ZAHLEN - 0808671



Zackband flach, Streifen, weiß, beschriftet, längs bedruckt: fortlaufende Zahlen 1-10, 11-20 usw. bis 491-500, Montageart: verrasten in flacher Schildchennut, für Klemmenbreite: 5 mm, Schriftfeldgröße: 5,15 x 5,15 mm

Zackband flach - ZBF 5,QR:FORTL.ZAHLEN - 0808697



Zackband flach, Streifen, weiß, beschriftet, quer bedruckt: fortlaufende Zahlen 1-10, 11-20 usw. bis 91-100, Montageart: verrasten in flacher Schildchennut, für Klemmenbreite: 5 mm, Schriftfeldgröße: 5,15 x 5,15 mm

Zackband flach - ZBF 5,LGS:GERADE ZAHLEN - 0810821



Zackband flach, Streifen, weiß, beschriftet, längs bedruckt: fortlaufende Zahlen 2-20, 22-40, usw. bis 82-100, Montageart: verrasten in flacher Schildchennut, für Klemmenbreite: 5 mm, Schriftfeldgröße: 5,15 x 5,15 mm

Zackband flach - ZBF 5,LGS:UNGERADE ZAHLEN - 0810863



Zackband flach, Streifen, weiß, beschriftet, längs bedruckt: ungerade Zahlen 1-19, 21-39 usw. bis 81-99, Montageart: verrasten in flacher Schildchennut, für Klemmenbreite: 5 mm, Schriftfeldgröße: 5,15 x 5,15 mm

Stecker - SPB 2,5/ 1-M GNYE - 3043158

Zubehör

Marker für Klemmen - UC-TMF 5 CUS - 0824638



Marker für Klemmen, bestellbar: mattenweise, weiß, beschriftet nach Kundenangaben, Montageart: verrasten in flacher Schildchennut, für Klemmenbreite: 5,2 mm, Schriftfeldgröße: 4,6 x 5,1 mm

Marker für Klemmen - UCT-TMF 5 CUS - 0829658



Marker für Klemmen, bestellbar: mattenweise, weiß, beschriftet nach Kundenangaben, Montageart: verrasten in flacher Schildchennut, für Klemmenbreite: 5,2 mm, Schriftfeldgröße: 4,4 x 4,7 mm

Klemmenmarker unbeschriftet

Zackband flach - ZBF 5:UNBEDRUCKT - 0808642



Zackband flach, Streifen, weiß, unbeschriftet, beschriftbar mit: CMS-P1-PLOTTER, PLOTMARK, Montageart: verrasten in flacher Schildchennut, für Klemmenbreite: 5 mm, Schriftfeldgröße: 5,1 x 5,2 mm

Marker für Klemmen - UC-TMF 5 - 0818153



Marker für Klemmen, Matte, weiß, unbeschriftet, beschriftbar mit: BLUEMARK CLED, BLUEMARK LED, CMS-P1-PLOTTER, PLOTMARK, Montageart: verrasten in flacher Schildchennut, für Klemmenbreite: 5,2 mm, Schriftfeldgröße: 4,6 x 5,1 mm

Marker für Klemmen - UCT-TMF 5 - 0828744



Marker für Klemmen, Matte, weiß, unbeschriftet, beschriftbar mit: THERMOMARK PRIME, THERMOMARK CARD, BLUEMARK CLED, BLUEMARK LED, TOPMARK LASER, Montageart: verrasten in flacher Schildchennut, für Klemmenbreite: 5,2 mm, Schriftfeldgröße: 4,4 x 4,7 mm

Montagematerial

Stecker - SPB 2,5/ 1-M GNYE - 3043158

Zubehör

Zugentlastung - PDZ/2 - 3040562



Zugentlastung, Länge: 28,9 mm, Breite: 9,6 mm, Polzahl: 2, Farbe: schwarz

Zugentlastung - PDZ/4 - 3040575



Zugentlastung, Länge: 28,9 mm, Breite: 19,8 mm, Polzahl: 4, Farbe: schwarz

Verrastung - PR - 3040559



Verrastung, Länge: 29,8 mm, Breite: 10 mm, Polzahl: 1, Farbe: orange

Verrastung - PR/2 - 3040630



Verrastung, Länge: 29,8 mm, Breite: 10 mm, Polzahl: 2, Farbe: orange

Verrastung - PRT/2 - 3040631



Verrastung, nur mit Schraubendreher zu entriegeln, Länge: 23,2 mm, Breite: 9 mm, Polzahl: 2, Farbe: orange

Stecker - SPB 2,5/ 1-M GNYE - 3043158

Zubehör

Verrastung - PRZ - 3040614



Verrastung, Länge: 63,6 mm, Breite: 9,7 mm, Polzahl: 2, Farbe: orange

Schirmanschluss

Schirmanschlussschelle - PSH 3- 6 - 3040591



Schirmanschlussschelle, Farbe: schwarz

Schirmanschlussschelle - PSH 5-10 - 3040601



Schirmanschlussschelle, Farbe: schwarz

Schraubwerkzeug

Schraubendreher - ST-BW - 1207608



Betätigungswerkzeug, für alle 2,5 mm² - 4,0 mm² Zugfedern

Steckbrücke

Steckbrücke - FBS 2-5 - 3030161



Steckbrücke, Rastermaß: 5,2 mm, Länge: 22,7 mm, Breite: 9 mm, Polzahl: 2, Farbe: rot

Stecker - SPB 2,5/ 1-M GNYE - 3043158

Zubehör

Steckbrücke - FBS 3-5 - 3030174



Steckbrücke, Rastermaß: 5,2 mm, Länge: 22,7 mm, Breite: 14,2 mm, Polzahl: 3, Farbe: rot

Steckbrücke - FBS 4-5 - 3030187



Steckbrücke, Rastermaß: 5,2 mm, Länge: 22,7 mm, Breite: 19,4 mm, Polzahl: 4, Farbe: rot

Steckbrücke - FBS 5-5 - 3030190



Steckbrücke, Rastermaß: 5,2 mm, Länge: 22,7 mm, Breite: 24,6 mm, Polzahl: 5, Farbe: rot

Steckbrücke - FBS 10-5 - 3030213



Steckbrücke, Rastermaß: 5,2 mm, Länge: 22,7 mm, Breite: 50,6 mm, Polzahl: 10, Farbe: rot

Steckbrücke - FBS 20-5 - 3030226



Steckbrücke, Rastermaß: 5,2 mm, Polzahl: 20, Farbe: rot

Stecker - SPB 2,5/ 1-M GNYE - 3043158

Zubehör

Steckbrücke - FBS 50-5 - 3038930



Steckbrücke, Rastermaß: 5,2 mm, Polzahl: 50, Farbe: rot

Steckbrücke - FBS 2-5 BU - 3036877



Steckbrücke, Rastermaß: 5,2 mm, Polzahl: 2, Farbe: blau

Steckbrücke - FBS 3-5 BU - 3036880



Steckbrücke, Rastermaß: 5,2 mm, Polzahl: 3, Farbe: blau

Steckbrücke - FBS 4-5 BU - 3036893



Steckbrücke, Rastermaß: 5,2 mm, Polzahl: 4, Farbe: blau

Steckbrücke - FBS 5-5 BU - 3036903



Steckbrücke, Rastermaß: 5,2 mm, Polzahl: 5, Farbe: blau

Stecker - SPB 2,5/ 1-M GNYE - 3043158

Zubehör

Steckbrücke - FBS 10-5 BU - 3036916



Steckbrücke, Rastermaß: 5,2 mm, Polzahl: 10, Farbe: blau

Steckbrücke - FBS 20-5 BU - 3036929



Steckbrücke, Rastermaß: 5,2 mm, Polzahl: 20, Farbe: blau

Steckbrücke - FBS 50-5 BU - 3032114



Steckbrücke, Rastermaß: 5,2 mm, Polzahl: 50, Farbe: blau

Steckbrücke - FBS 2-5 GY - 3038969



Steckbrücke, Rastermaß: 5,2 mm, Polzahl: 2, Farbe: grau

Steckbrücke - FBS 3-5 GY - 3038972



Steckbrücke, Rastermaß: 5,2 mm, Polzahl: 3, Farbe: grau

Stecker - SPB 2,5/ 1-M GNYE - 3043158

Zubehör

Steckbrücke - FBS 4-5 GY - 3038985



Steckbrücke, Rastermaß: 5,2 mm, Polzahl: 4, Farbe: grau

Steckbrücke - FBS 5-5 GY - 3038998



Steckbrücke, Rastermaß: 5,2 mm, Polzahl: 5, Farbe: grau

Steckbrücke - FBS 10-5 GY - 3039007



Steckbrücke, Rastermaß: 5,2 mm, Polzahl: 10, Farbe: grau

Steckbrücke - FBS 20-5 GY - 3038671



Steckbrücke, Rastermaß: 5,2 mm, Polzahl: 20, Farbe: grau

Steckbrücke - FBS 50-5 GY - 3032127



Steckbrücke, Rastermaß: 5,2 mm, Polzahl: 50, Farbe: grau

Stecker - SPB 2,5/ 1-M GNYE - 3043158

Zubehör

Steckbrücke - FBSR 2-5 - 3033702



Steckbrücke, Rastermaß: 5,2 mm, Polzahl: 2, Farbe: rot

Steckbrücke - FBSR 3-5 - 3001591



Steckbrücke, Rastermaß: 5,2 mm, Polzahl: 3, Farbe: rot

Steckbrücke - FBSR 4-5 - 3001592



Steckbrücke, Rastermaß: 5,2 mm, Polzahl: 4, Farbe: rot

Steckbrücke - FBSR 5-5 - 3001593



Steckbrücke, Rastermaß: 5,2 mm, Polzahl: 5, Farbe: rot

Steckbrücke - FBSR 10-5 - 3033710



Steckbrücke, Rastermaß: 5,2 mm, Polzahl: 10, Farbe: rot
