



CorePro LED PLC 2 P

CorePro LED PLC 8.5W 830 2P G24d-3

Die CorePro LED PL-C Familie ist eine hervorragende LED Alternative für herkömmliche konventionelle Kompaktleuchtstofflampen. Die CorePro LED PL-C gibt es als 2 Pin (EM: KVG/VVG) sowie als 4 Pin (HF: EVG) Version. Mit dieser innovativen LED-Lösung können Sie hohe Energieeinsparungen im Vergleich zu herkömmlichen konventionellen Lösungen erzielen.

Hinweise

- Nicht dimmbar
- Bitte vor Installation an EVGs (4 Pin) die Kompatibilität unter www.philips.de/ledtube überprüfen
- Nicht für Gleichspannung geeignet

Produkt Daten

Allgemeine Eigenschaften	
Socket	G24D-3 [G24d-3]
EU RoHS-konform	Ja
Nennlebensdauer (Nom)	30000 h
Schaltzyklus	50000X
Lichttechnische Daten	
Farbcode	830 [CCT von 3000 K]
Ausstrahlungswinkel (Nom)	120 °
Lichtstrom (Nom)	950 lm
Lichtfarbe	Weiß (WH)
Ähnlichste Farbtemperatur (Nom)	3000 K
Nennlichtausbeute (nom.)	105,88 lm/W
Farbkonsistenz	<6
Farbwiedergabeindex (Nom.)	83

Restlichtstrom am Ende der Nennlebensdauer (Nom.)	70 %
---	------

Elektrische Kenndaten	
Eingangsfrequenz	50 bis 60 Hz
Power (Rated) (Nom)	8,5 W
Lampenstrom (max.)	43 mA
Lampenstrom (min.)	33 mA
Startzeit (Nom)	0,5 s
Aufwärmzeit bis 60 % Licht (Nom.)	0,5 s
Leistungsfaktor (Nom)	0,9
Spannung (Nom)	220-240 V

Temperaturkenndaten	
Umgebungstemperatur (max.)	35 °C
Umgebungstemperatur (min.)	-20 °C
Lagertemperatur (max)	65 °C

CorePro LED PLC 2 P

Lagertemperatur (min)	-40 °C
Gehäusetemperatur (max)	75 °C
Dimmen	
Dimmbar	Nein
Mechanische Kenndaten	
Produktlänge	200 mm
Kolbenform	Röhre, einseitig gesockelt
Zulassungen und Anwendungseigenschaften	
Energieeffizienz-Label (EEL)	A+
Energiesparendes Produkt	ja
Zeichen & Zertifikate	CE Zeichen RoHS KEMA-KEUR(DEKRA) Zertifikat

Energieverbrauch kWh/1.000 Std.	9 kWh
Produktdaten	
Gesamt-Produktcode	871869654123400
Bestell-Produktname	CorePro LED PLC 8.5W 830 2P G24d-3
EAN/UPC - Produkt	8718696541234
Bestellcode	54123400
Anzahl pro Verpackung	1
SAP-Zähler - Pakete pro Außenkarton	10
SAP-Material	929001201202
Nettogewicht (Einzelteil)	0,090 kg

Abmessungsskizzen

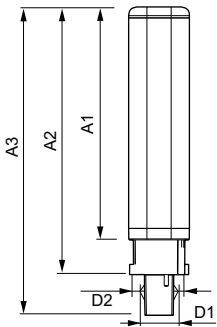

LEDtube PLC 8.5W G24d-3/830 2P

Product	D1	D2	A1	A2	A3
CorePro LED PLC 8.5W 830 2P G24d-3	24,3 mm	28,4 mm	128,8 mm	148 mm	170,6 mm

Photometrische Daten

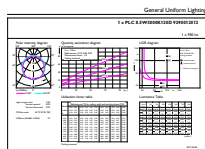

General Uniform Lighting
1-PLC 8.5W/830nm/2P G24d-3
L1200mm
Page 17

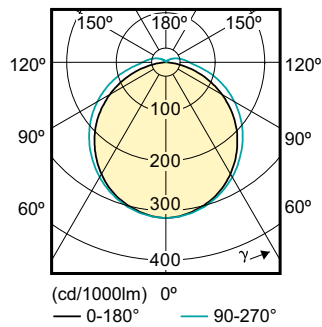

LEDtube PLC 100mm 9W G24D-3 830 950lm

CorePro LED PLC 2 P

Photometrische Daten

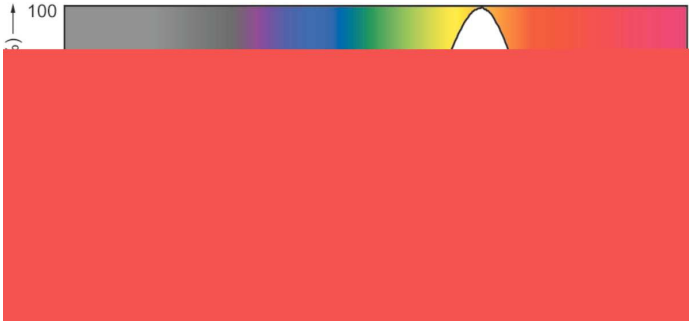

Lebensdauer

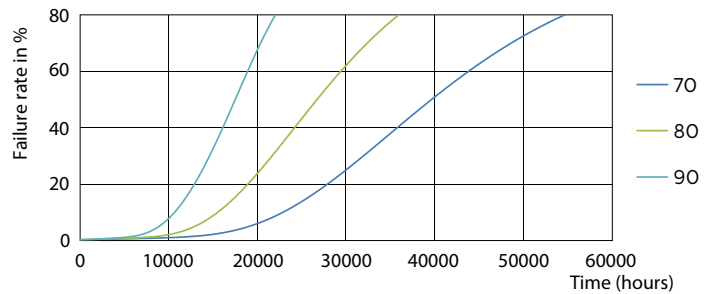
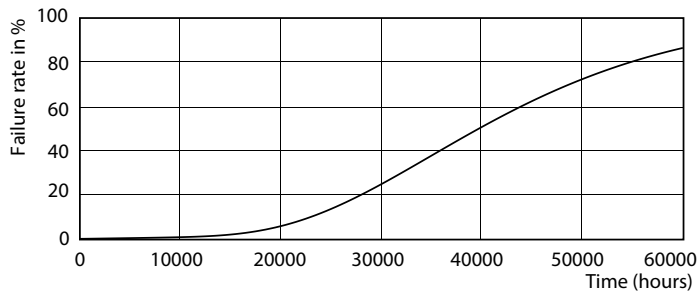

LEDtube PLC 100mm 9W G24D-3 830 950lm

LEDtube PLC 100mm 9W G24D-3 830 950lm

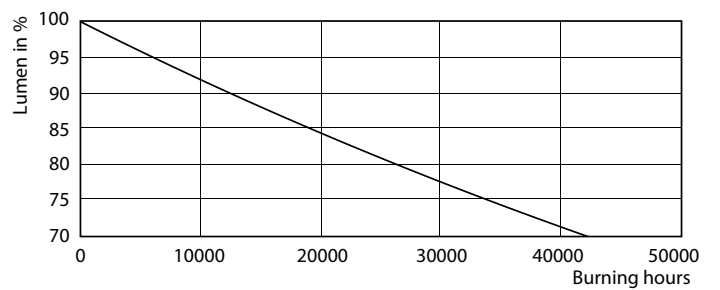

LEDtube PLC 100mm 9W G24D-3 830 950lm

LEDtube PLC 100mm 9W G24D-3 830 950lm

CorePro LED PLC 2 P

Lebensdauer

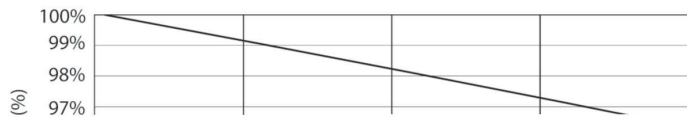

LEDtube PLC 100mm 9W G24D-3 830 950lm

